



# Chalets standards de la plus haute qualité



# Zuluna

„Le pont vers...

manufactured by  
**BERTSCH HOLZBAU**  
BLOCKHAUSBAU ■ MODULBAU ■ STÄNDERBAU

...Une fascination sur mesure



# 25

## ■ Zuluna est plus qu'une simple maison de vacances pour les journées chaudes et ensoleillées.

La polyvalence de nos produits peut vous surprendre ! Découvrez notre gamme standard de maisons de haute qualité et laissez-vous inspirer !



## ■ Informations du fabricant

Chers clients, nous produisons depuis plus de 20 ans des produits en bois uniques de haute qualité dans presque toutes les variantes, désormais également avec des panneaux muraux en matériaux particulièrement résistants aux intempéries.

Le bois de conifère que nous utilisons provient des forêts du nord de la Scandinavie, est exempt de décoloration, de sinus et de quelques nœuds (seulement sains) et est séché jusqu'à un taux d'humidité d'environ 16 %. Par conviction, par passion et par besoin de développement continu, en suivant la devise : „Si vous avez cessé de vouloir être meilleur, vous avez cessé d'être bon", nous nous efforçons de répondre à tous les souhaits de nos clients. Laissez-nous vous inspirer pour réaliser vos propres idées.

Nous réalisons volontiers vos idées et souhaits personnels si vous ne trouvez pas de produit qui réponde à 100 % à vos attentes.

Nous vous souhaitons beaucoup de joie dans la réalisation de vos rêves.

## ■ Table des matières

Abris de jardin	5
Abris à outils	27
Sauna de jardin	33
Carport	39
Auvents	41
Stand de vente	43
Auvent latéral	44
Plus d'informations	46
Accessoires	50
Fondation	51

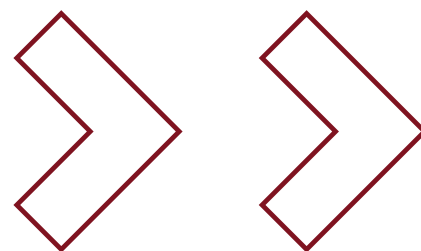



# Vous n'êtes plus qu'à quelques pas de la réalisation de votre rêve



**1** Choisissez votre chalet



**2** Choisissez vos accessoires



**3** Matière première



**4** La production



**5** Livraison

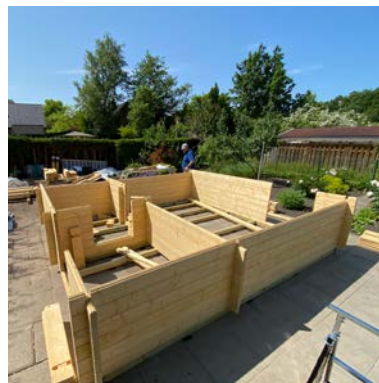

**6** Assemblée



**7** Résultat le résultat final







**ABRIS DE JARDIN**





## H45PLUS-3842-2ET-DF-EF

Épaisseur du mur (madriers)	45 mm
Dimensions (I/L)	380 x 420 cm
Hauteur des parois latérales	244,8 cm
Hauteur maximale	326,5 cm
Débords de toit Av/ D/G/Ar	120, 20, 25, 25 cm
Pente de toit	23°
Porte	2 x ET 84 x 194 cm
Fenêtres	2 x EF 75 x 92, DF 110 x 92 cm

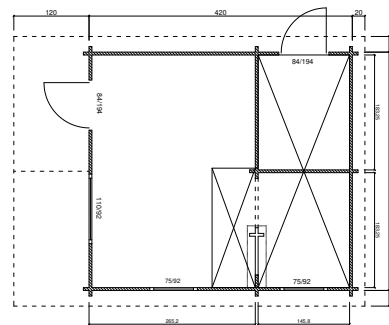

Objet ID 46



## H28-2420-DT DISPONIBLE DANS D'AUTRES DIMENSIONS

Épaisseur du mur (madriers)	28 mm
Dimensions (I/L)	240 x 200 cm, 240 x 240 cm, 240 x 300 cm
Hauteur des parois latérales	201 cm
Hauteur maximale	236 cm
Débords de toit Av/ D/G/Ar	40, 20, 25, 25 cm
Pente de toit	15°
Porte	DT 150 x 184 cm
Fenêtr	

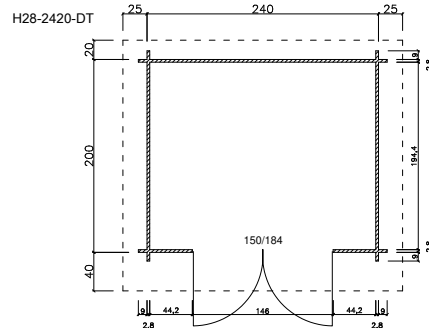

Objet ID 661



**H28-2420-ET-EF** DISPONIBLE DANS D'AUTRES DIMENSIONS

Épaisseur du mur (madriers)	28 mm
Dimensions (l/l)	240 x 200 cm, 240 x 240 cm, 240 x 300 cm
Hauteur des parois latérales	201 cm
Hauteur maximale	236 cm
Débords de toit Av/ D/G/Ar	40, 20, 25, 25 cm
Pente de toit	15°
Porte	ET 150 x 184 cm
Fenêtres	EF 75 x 92

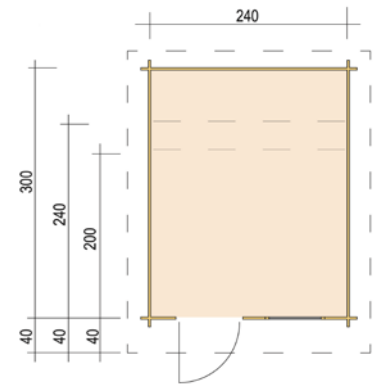

Objet ID 77



**H28-2420F-DT-EF** DISPONIBLE DANS D'AUTRES DIMENSIONS

Épaisseur du mur (madriers)	28 mm
Dimensions (l/l)	240 x 200 cm, 240 x 240 cm
Hauteur des parois latérales	218 cm
Hauteur maximale	212 cm
Débords de toit (tout autour)	25 cm
Pente de toit	2°
Porte	ET 150 x 184 cm
Fenêtres	EF 100 x 40 cm

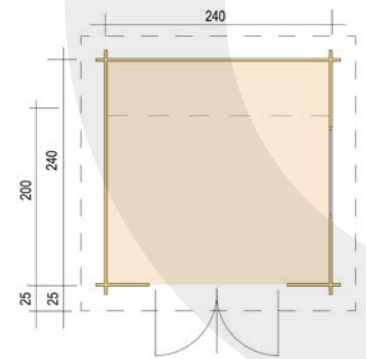

Objet ID 85





**H28-3024-DT** DISPONIBLE DANS D'AUTRES DIMENSIONS

Épaisseur du mur (madriers)	28 mm
Dimensions (l/l)	300 x 200 cm, 300 x 240 cm, 300 x 300 cm
Hauteur des parois latérales	201 cm
Hauteur maximale	245 cm
Débords de toit Av/ D/G/Ar	70, 20, 25, 25 cm
Pente de toit	15°
Porte	T 150 x 184 cm

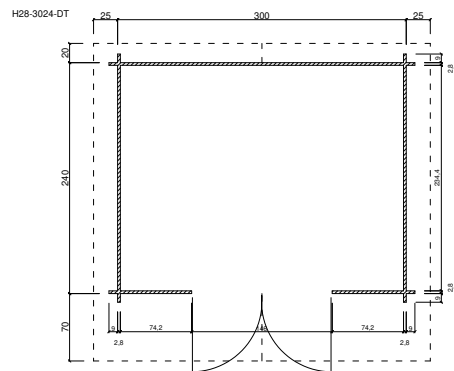

Objet ID 665



**H28-3020-ET-EF** DISPONIBLE DANS D'AUTRES DIMENSIONS

Épaisseur du mur (madriers)	28 mm
Dimensions (l/l)	300 x 200 cm, 300 x 240 cm, 300 x 300 cm
Hauteur des parois latérales	201 cm
Hauteur maximale	245 cm
Débords de toit Av/ D/G/Ar	40 (70), 20, 25, 25 cm
Pente de toit	15°
Porte	ET 84 x 184 cm
Fenêtres	ET 75 x 92 cm

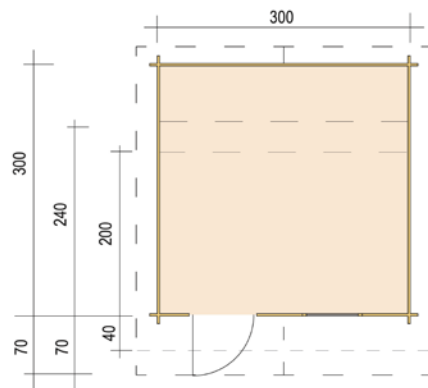

Objet ID 80



**H28-3020F-DT-EF** DISPONIBLE DANS D'AUTRES DIMENSIONS

Épaisseur du mur (madriers)	28 mm
Dimensions (l/l)	300 x 200 cm, 300 x 240 cm, 300 x 300 cm
Hauteur du mur (avant)	218 cm
Hauteur du mur (arrière)	212 cm
Débords de toit (tout autour)	25 cm
Pente de toit	2°
Porte	DT 150 x 184 cm
Fenêtres	EF 100 x 40 cm

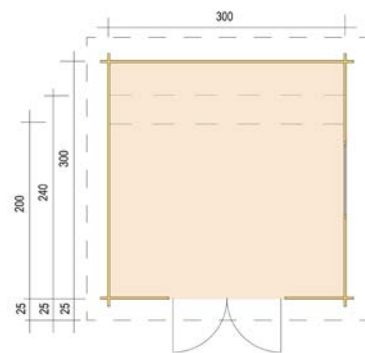

Objet ID 87



**H28-3020P-DT** DISPONIBLE DANS D'AUTRES DIMENSIONS

Épaisseur du mur (madriers)	28 mm
Dimensions (l/l)	200 x 200 cm, 200 x 240 cm, 300 x 300 cm
Hauteur du mur (avant)	234 cm
Hauteur du mur (arrière)	201 cm
Débords de toit (tout autour)	30 cm
Pente de toit	10°, 8°, 6°
Porte	DT 150 x 184 cm

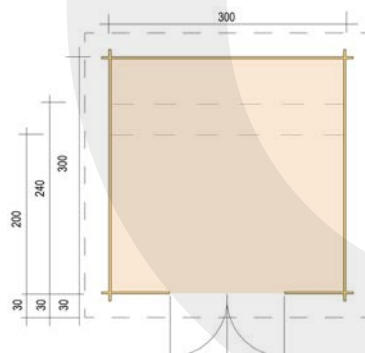

Le modèle présenté comprend des accessoires.



Objet ID 90





## H28-3030-DT-2FT-EF

Épaisseur du mur (madriers)	28 mm
Dimensions (l/L)	300 x 300 cm
Hauteur des parois latérales	209 cm
Hauteur maximale	278 cm
Pente de toit	25°
Porte	DT 140 x 194, 2 x FT 50 x 194 cm

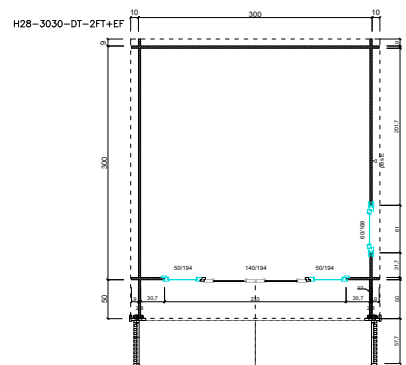

Objet ID 1527



## H28-3046+300FS-DT-ET-EF

Épaisseur du mur (madriers)	28 mm
Dimensions (l/L)	300 + 300 x 460 cm
Hauteur des parois latérales	220 cm
Hauteur maximale	267,8 cm
Débords de toit Av/ D/G/Ar	25 cm
Pente de toit	18°
Porte	DT 150 x 194, ET 84 x 194 cm
Fenêtres	EF 75 x 92 cm

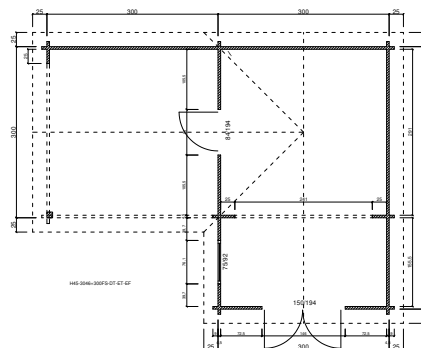

Objet ID 45



**H28-3830-DT-EF** DISPONIBLE DANS D'AUTRES DIMENSIONS

Wandstärke	28 mm
Wandaußenmaß (B/T)	380 x 300 cm, 380 x 380 cm
Seitenwandhöhe	201 cm
Firsthöhe	254 cm
Dachüberstand (V/H/L/R)	70, 20, 25, 25 cm
Dachneigung	15°
Türen	DT 150 x 184 cm
Fenster	EF 75 x 92 cm

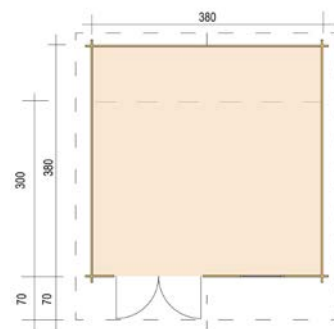

Objet ID 83



**H28-3842-2ET-EF**

Épaisseur du mur (madriers)	28 mm
Dimensions (l/L)	380 x 420 cm
Hauteur du mur (avant)	212 cm
Hauteur du mur (arrière)	268 cm
Débords de toit Av/ D/G/Ar	70, 20, 25, 25 cm
Pente de toit	15°
Porte	2 x ET 84 x 184 cm
Fenêtres	3 x EF 75 x 92 cm

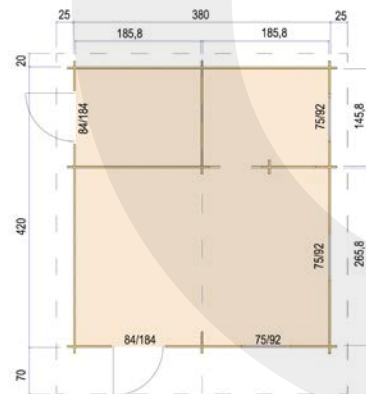

Objet ID 75





## H28-4230-ET-EF

Épaisseur du mur (madriers)	28 mm
Dimensions (l/l)	420 x 300 cm
Hauteur des parois latérales	201 cm
Hauteur maximale	256 cm
Débords de toit Av/ D/G/Ar	70, 20, 25, 25 cm
Pente de toit	15°
Porte	2 x ET 84 x 184 cm
Fenêtres	2 x EF 75 x 92 cm

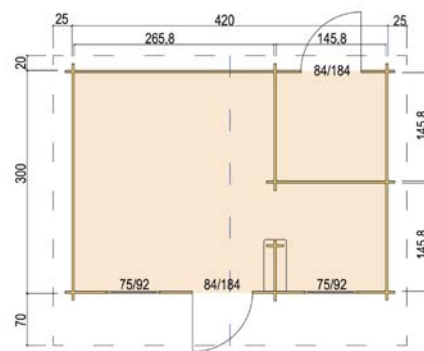

Objet ID 76



## H45 3949+320FS-2DT-3EF

Épaisseur du mur (madriers)	45 mm
Dimensions (l/l)	390 + 320 x 490 cm
Hauteur des parois latérales	244,8 cm
Hauteur maximale	250,6 cm
Débords de toit (tout autour)	10,8 cm
Pente de toit	2°
Porte	2 x DT 176 x 200 cm
Fenêtres	3 x EF 70 x 197 cm

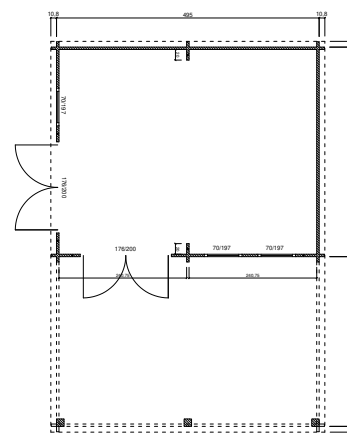

Objet ID 42



## H45-3024F-DT-EF + SD

Épaisseur du mur (madriers)	45 mm
Dimensions (l/l)	240 x 300 cm
Hauteur du mur (avant)	225 cm
Hauteur du mur (arrière)	218 cm
Débords de toit (tout autour)	25 cm
Pente de toit	2°
Porte	DT 150 x 194 cm
Fenêtres	EF 100 x 40 cm

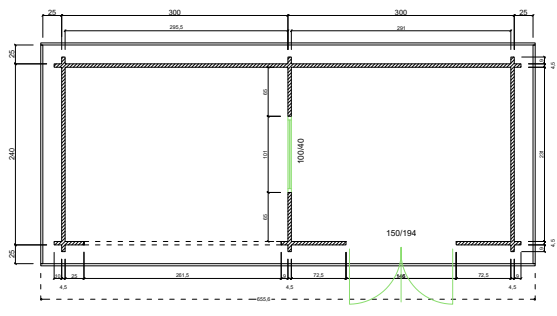

Objet ID 1390



## H45-3030-DT

Épaisseur du mur (madriers)	45 mm
Dimensions (l/l)	300 x 300 cm
Hauteur des parois latérales	207 cm
Hauteur maximale	257 cm
Débords de toit Av/ D/G/Ar	120, 20, 25, 25 cm
Pente de toit	18°
Porte	DT 150 x 194 cm
Le modèle présenté comprend des accessoires.	

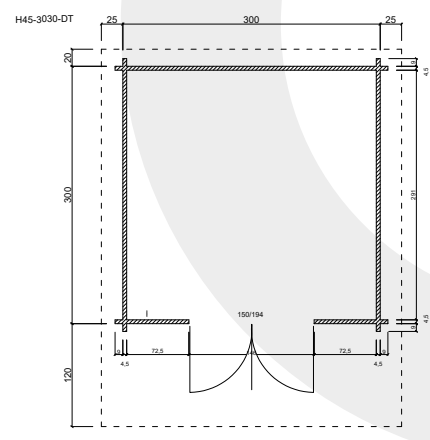

Objet ID 667





## H45-3030-ET-EF

Épaisseur du mur (madriers)	45 mm
Dimensions (l/l)	300 x 300 cm
Hauteur des parois latérales	207 cm
Hauteur maximale	257 cm
Débords de toit Av/ D/G/Ar	120, 20, 25, 25 cm
Pente de toit	18°
Porte	ET 84 x 194 cm
Fenêtres	EF 75 x 92 cm

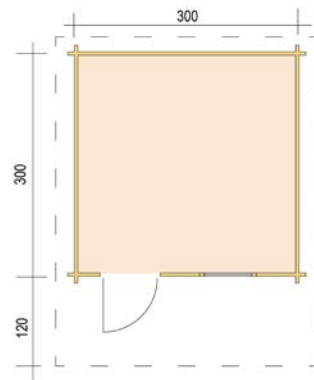

Objet ID 93



## H45-3630-DT-EF DISPONIBLE DANS D'AUTRES DIMENSIONS

Épaisseur du mur (madriers)	45 mm
Dimensions (l/l)	360 x 300 cm, 360 x 360 cm
Hauteur des parois latérales	207 cm
Hauteur maximale	267 cm
Débords de toit Av/ D/G/Ar	120, 20, 25, 25 cm
Pente de toit	18°
Porte	DT 150 x 194 cm
Fenêtres	EF 75 x 92 cm

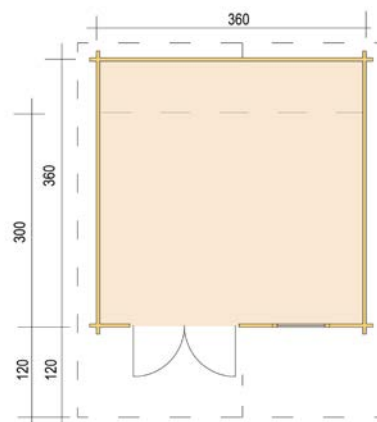

Objet ID 94



**H45-3930-DT-EF** DISPONIBLE DANS D'AUTRES DIMENSIONS

Épaisseur du mur (madriers)	45 mm
Dimensions (l/l)	390 x 300 cm, 390 x 390 cm
Hauteur des parois latérales	207 cm
Hauteur maximale	272 cm
Débords de toit Av/ D/G/Ar	120, 20, 25, 25 cm
Pente de toit	18°
Porte	DT 150 x 194 cm
Fenêtres	EF 75 x 92 cm

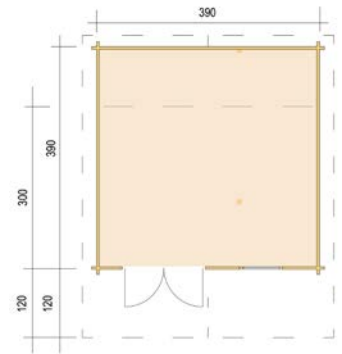

Objet ID 97



**H45-3939-DT-EF**

Épaisseur du mur (madriers)	45 mm
Dimensions (l/l)	390 x 390 cm
Hauteur des parois latérales	207 cm
Hauteur maximale	272 cm
Débords de toit Av/ D/G/Ar	120, 20, 25, 25 cm
Pente de toit	18°
Porte	DT 150 x 194 cm
Fenêtres	EF 75 x 92 cm

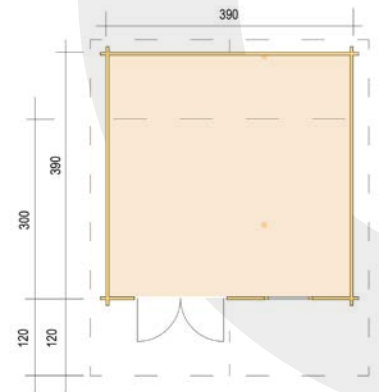

Objet ID 98







**NOUS  
RÉALISONS VOS RÊVES**





### H45-4024F-DT-EF

Épaisseur du mur (madriers)	45 mm
Dimensions (l/l)	400 x 240 cm
Hauteur du mur (avant)	225 cm
Hauteur du mur (arrière)	218 cm
Débords de toit (tout autour)	25 cm
Pente de toit	2°
Porte	DT 150 x 194 cm
Fenêtres	EF 100 x 40 cm

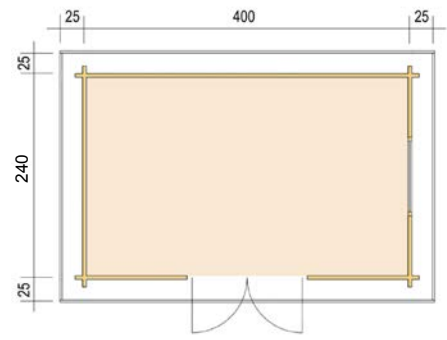

Objet ID 96



### H45-4839-DT-DF DISPONIBLE DANS D'AUTRES DIMENSIONS

Épaisseur du mur (madriers)	45 mm
Dimensions (l/l)	485 x 390 cm, 485 x 485 cm
Hauteur des parois latérales	207 cm
Hauteur maximale	287 cm
Débords de toit Av/ D/G/Ar	120, 20, 25, 25 cm
Pente de toit	18°
Porte	DT 150 x 194 cm
Fenêtres	EF 110 x 92 cm

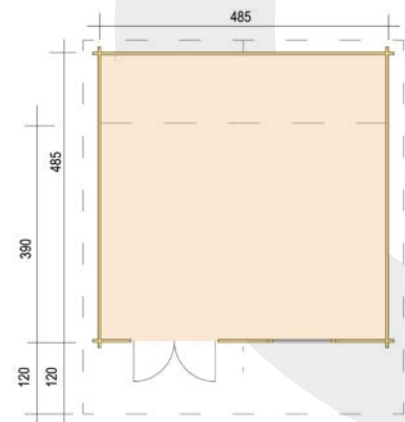

Objet ID 100









### H45PLUS 3842-2ET-EF

Épaisseur du mur (madriers)	45 mm
Dimensions (l/l)	380 x 420 cm
Hauteur des parois latérales	248 cm
Hauteur maximale	328 cm
Débords de toit Av/ D/G/Ar	120, 20, 25, 25 cm
Pente de toit	23°
Porte	2 x ET 84 x 194 cm
Fenêtres	3 x EF 75 x 92 cm

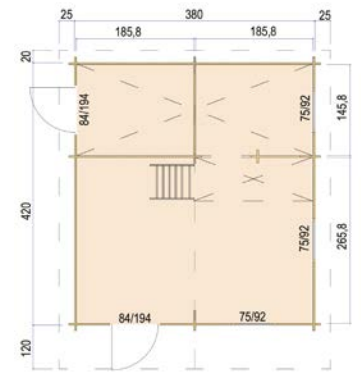

Objet ID 99



### H45PLUS 4238-DT/ET-EF

Épaisseur du mur (madriers)	45 mm
Dimensions (l/l)	420 x 380 cm
Hauteur des parois latérales	248 cm
Hauteur maximale	328 cm
Débords de toit Av/ D/G/Ar	120, 20, 25, 25 cm
Pente de toit	23°
Porte	DT 150 x 194; ET 84 x 194 cm
Fenêtres	EF 75 x 92 cm

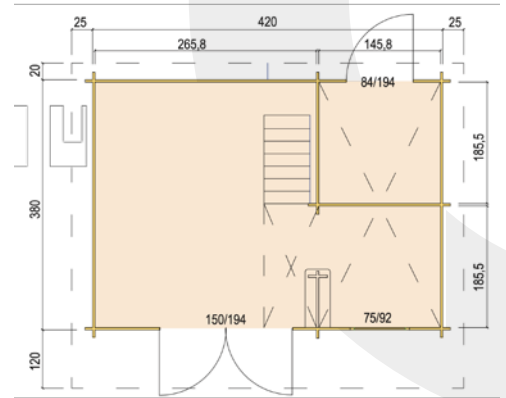

Objet ID 102





## MHH-3025-P

Épaisseur du mur (madriers)	15 mm
Dimensions (l/l)	300 x 250 cm
Hauteur maximale	257 cm
Débords de toit Av/ D/G/Ar	25 cm
Pente de toit	10°
Porte	ET 84 x 194 cm
Fenêtres	EF 75 x 92 cm

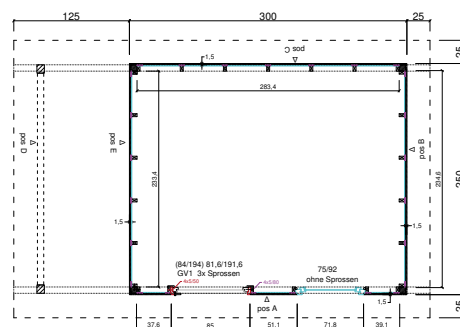

Objet ID 1002



## TS-H28-2119-DT DISPONIBLE DANS D'AUTRES DIMENSIONS

Épaisseur du mur (madriers)	28 mm
Dimensions (l/l)	210 x 190 cm
Hauteur des parois latérales	190 cm
Hauteur maximale	231 cm
Débords de toit Av/ D/G/Ar	30, 20, 20, 20 cm
Pente de toit	20°
Porte	DT 142 x 184 cm

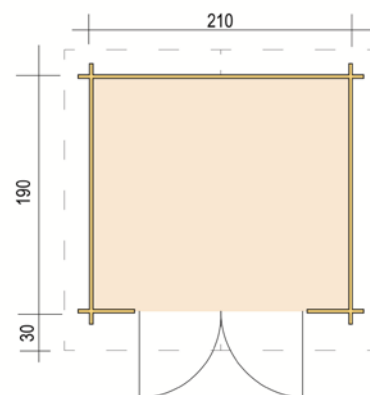

Objet ID 64





**TS-H28-2424-DT**

Épaisseur du mur (madriers)	28 mm
Dimensions (l/l)	240 x 240 cm
Hauteur des parois latérales	190 cm
Hauteur maximale	236 cm
Débords de toit Av/ D/G/Ar	40, 20, 20, 20 cm
Pente de toit	20°
Porte	DT 142 x 184 cm

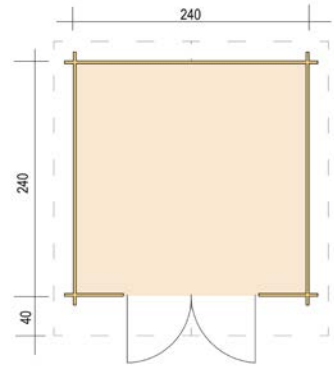

Objet ID 65



**TS-H28-2828-5P-DT**

Épaisseur du mur (madriers)	28 mm
Dimensions (l/l)	280 x 280 cm
Hauteur du mur (avant)	212 cm
Hauteur du mur (arrière)	291 cm
Débords de toit (tout autour)	25 cm
Pente de toit	25°
Porte	DT 142 x 184 cm
Fenêtres	2 x EF 75 x 92 cm

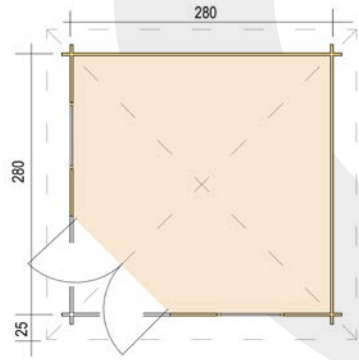

Objet ID 70





**TS-H28-3024-DT** DISPONIBLE DANS D'AUTRES DIMENSIONS

Épaisseur du mur (madriers)	28 mm
Dimensions (l/l)	300 x 240 cm, 300 x 300 cm
Hauteur des parois latérales	190 cm
Hauteur maximale	247 cm
Débords de toit Av/ D/G/Ar	40, 20, 20, 20 cm
Pente de toit	20°
Porte	DT 142 x 184 cm

Le modèle présenté comprend des accessoires supplémentaires

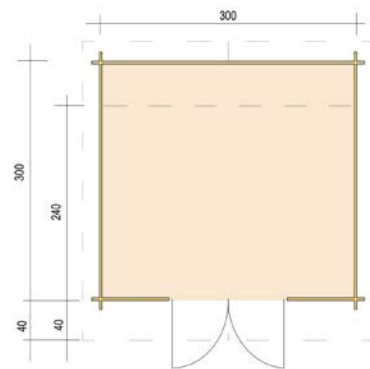

Objet ID 66



**TS-H28-3024-ET-EF** DISPONIBLE DANS D'AUTRES DIMENSIONS

Épaisseur du mur (madriers)	28 mm
Dimensions (l/l)	300 x 240 cm, 300 x 300 cm
Hauteur des parois latérales	190 cm
Hauteur maximale	247 cm
Débords de toit Av/ D/G/Ar	40, 20, 20, 20 cm
Pente de toit	20°
Porte	ET 84 x 184 cm
Fenêtres	EF 75 x 92 cm

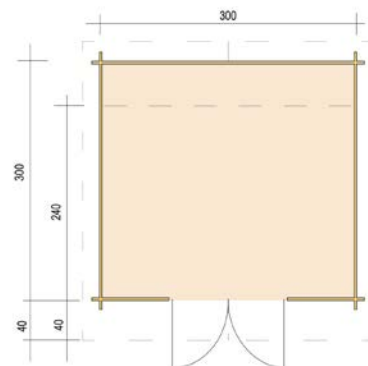

Objet ID 659

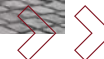



**TS-H28-3024F-DT**

Épaisseur du mur (madriers)	28 mm
Dimensions (l/l)	300 x 240 cm
Hauteur des parois latérales	207 cm
Hauteur maximale	201 cm
Débords de toit (tout autour)	25 cm
Pente de toit	1°
Porte	DT 142 x 184 cm
Fenêtres	EF 100 x 40 cm

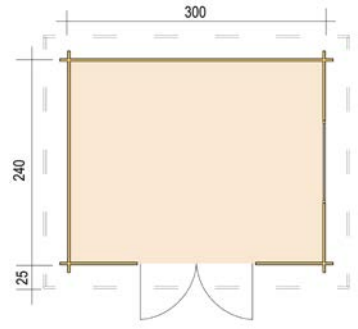

Objet ID 68



**TS-H28AN-3924F-DT**

Épaisseur du mur (madriers)	28 mm
Dimensions (l/l)	390 x 240 cm
Hauteur des parois latérales	207cm
Hauteur maximale	201 cm
Débords de toit (tout autour)	25 cm
Pente de toit	1°
Porte	DT 142 x 184; ET 84 x 184 cm
Fenêtres	EF 100 x 40 cm

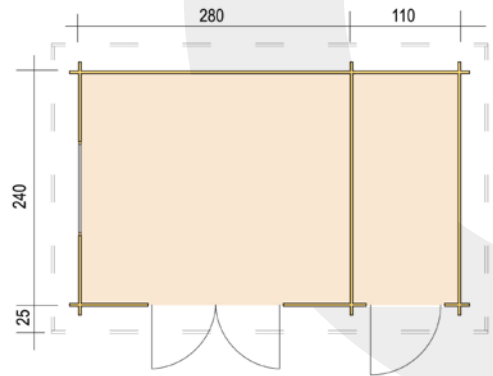

Objet ID 69





**TS-H33-3630-DT-EF** DISPONIBLE DANS D'AUTRES DIMENSIONS

Épaisseur du mur (madriers)	33 mm
Dimensions (l/l)	360 x 300 cm, 360 x 360 cm
Hauteur des parois latérales	194 cm
Hauteur maximale	257 cm
Débords de toit Av/ D/G/Ar	70, 20, 25, 25 cm
Pente de toit	20°
Porte	DT 142 x 184 cm
Fenêtres	EF 75 x 92 cm

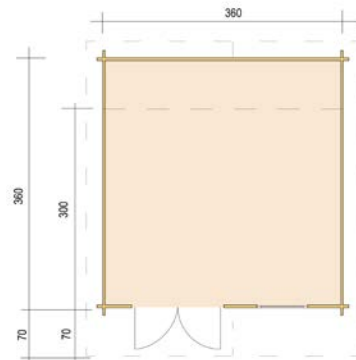

Objet ID 71



**TS-H33-3939-DT-EF**

Épaisseur du mur (madriers)	33 mm
Dimensions (l/l)	390 x 390 cm
Hauteur des parois latérales	194 cm
Hauteur maximale	263 cm
Débords de toit Av/ D/G/Ar	70, 20, 25, 25 cm
Pente de toit	20°
Porte	DT 142 x 184 cm
Fenêtres	EF 75 x 92 cm

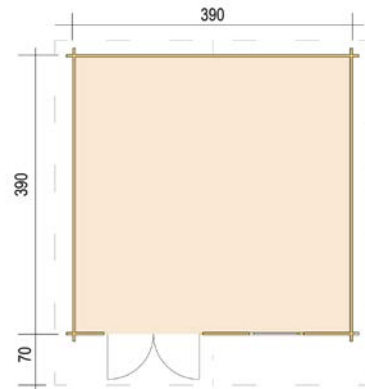

Objet ID 73







# ABRIS À OUTILS





**TS-H28-1921** DISPONIBLE DANS D'AUTRES DIMENSIONS

Épaisseur du mur (madriers)	28 mm
Dimensions (l/l)	190 x 210 cm, 190 x 240 cm, 240 x 240 cm
Hauteur des parois latérales	190 cm
Hauteur maximale	224 cm
Débords de toit Av/ D/G/Ar	30, 20, 20, 20 cm
Pente de toit	20°
Porte	DT 130 x 184 cm

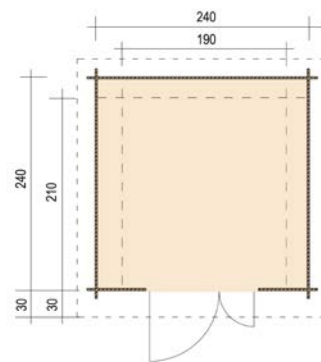

Objet ID 60



**TS-H28-1934**

Épaisseur du mur (madriers)	28 mm
Dimensions (l/l)	190 x 340 cm
Hauteur des parois latérales	190 cm
Hauteur maximale	224 cm
Débords de toit Av/ D/G/Ar	30, 20, 15, 15 cm
Pente de toit	20°
Porte	DT 130 x 184 cm

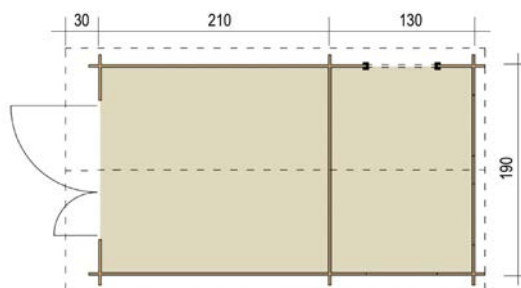

Objet ID 63





**MHH-4030-F**

Épaisseur du mur (madriers) 15 mm  
 Dimensions (l/l) 400 x 300 cm  
 Hauteur du mur (avant) 246 cm  
 Pente de toit 1°  
 Porte DT 150 x 194 cm  
 Fenêtres 2 x EF 80 x 40 cm

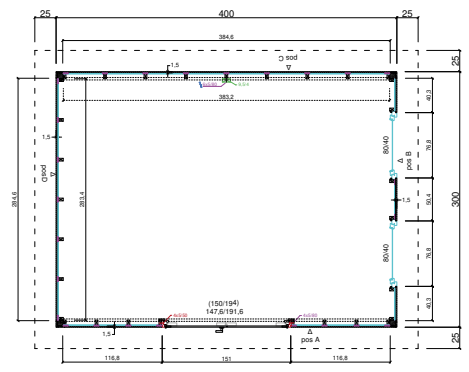

Objet ID 1001



**TS-HL28-1221P** DISPONIBLE DANS D'AUTRES DIMENSIONS

Épaisseur du mur (madriers) 28 mm  
 Dimensions (l/l) 120 x 210 cm, 120 x 240 cm  
 Hauteur du mur (avant) 162,5 cm  
 Hauteur du mur (arrière) 173,5 cm  
 Débords de toit Av/ D/G/Ar 15, 9, 9, 9 cm  
 Pente de toit 5°

**EXTENSION (ABRI À BOIS) À GAUCHE OU À DROITE**

- HL28A-20**  
Épaisseur du mur (madriers): 28 mm, Longueur: 200 cm
- HL28A-21**  
Épaisseur du mur (madriers): 28 mm, Longueur: 210 cm
- HL28A-24**  
Épaisseur du mur (madriers): 28 mm, Longueur: 240 cm
- HL28A-30**  
Épaisseur du mur (madriers): 28 mm, Longueur: 300 cm

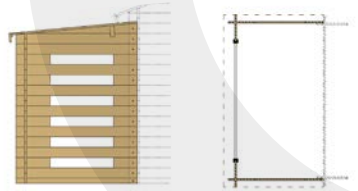

**Cadre de fondation correspondant:**

- FR28-1220 / Plancher\* et cadre de fondation
- FR28-1221 / Plancher\* et cadre de fondation
- FR28-1224 / Plancher\* et cadre de fondation
- FR28-1230 / Plancher\* et cadre de fondation

**Sets de gouttières correspondants**

- 200B-b marron pour FR28-1220/21
- 200B-b marron pour FR28-1224
- 201Bx-b marron pour FR28-1230

\*- Plancher avec planches rainurées de 25 mm



Objet ID 108





## TS-H28-2119-DT

Épaisseur du mur (madriers)	28 mm
Dimensions (I/L)	210 x 190 cm
Hauteur des parois latérales	190 cm
Hauteur maximale	231 cm
Débords de toit Av/ D/G/Ar	30, 20, 20, 20 cm
Pente de toit	20°
Porte	DT 142 x 184 cm

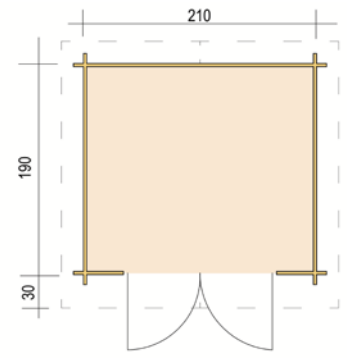

Objet ID 64



## TS-H28-2119F DISPONIBLE DANS D'AUTRES DIMENSIONS

Épaisseur du mur (madriers)	28 mm
Dimensions (I/L)	210 x 190 cm, 240 x 190 cm, 240 x 240 cm
Hauteur du mur (avant)	207 cm
Hauteur du mur (arrière)	201 cm
Débords de toit (tout autour)	25 cm
Pente de toit	2°, 1°, 1°
Porte	DT 130 x 184 cm

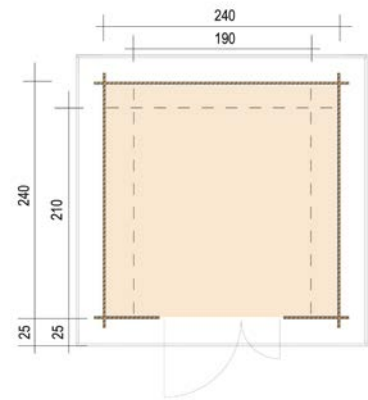

Objet ID 57









## H28-2020-ET

Épaisseur du mur (madriers)	28 mm
Dimensions (l/l)	200 x 200 cm
Hauteur des parois latérales	201 cm
Hauteur maximale	230 cm
Débords de toit Av/ D/G/Ar	40, 20, 25, 25 cm
Pente de toit	15°
Porte	ET 84 x 184 cm

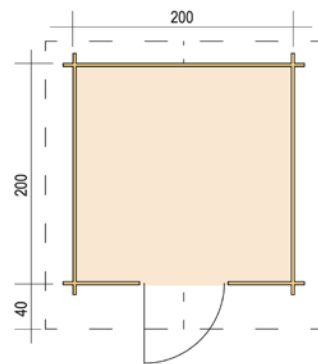

Objet ID 74



## MHH-3025-CUBO

Épaisseur du mur (madriers)	15 mm
Dimensions (l/l)	300 x 250 cm
Hauteur du mur (avant)	234 cm
Pente de toit	1°
Porte	T 125 x 200 cm (Verre dépoli en option)
Fenêtres	EF 100 x 40 cm (Verre dépoli en option)

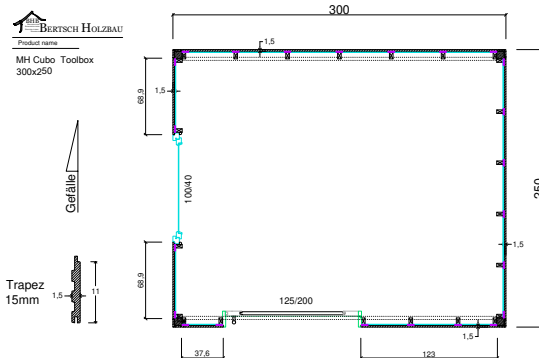

Objet ID 1000





**HL28A-20** DISPONIBLE DANS D'AUTRES DIMENSIONS

Épaisseur du mur (madriers) 28 mm  
 Dimensions (l/l) 120 x 200 cm, 120 x 240 cm, 120 x 300 cm  
 La forme du toit Monopente

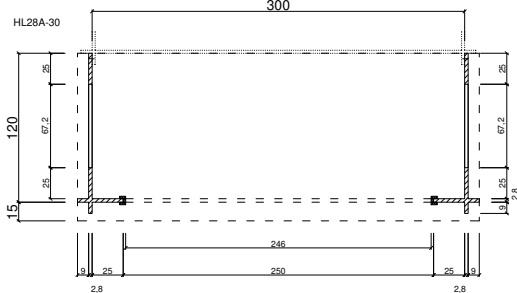

Objet ID 675

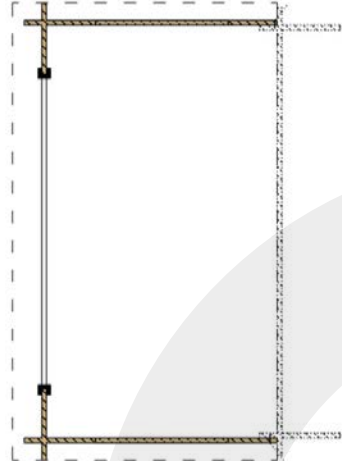
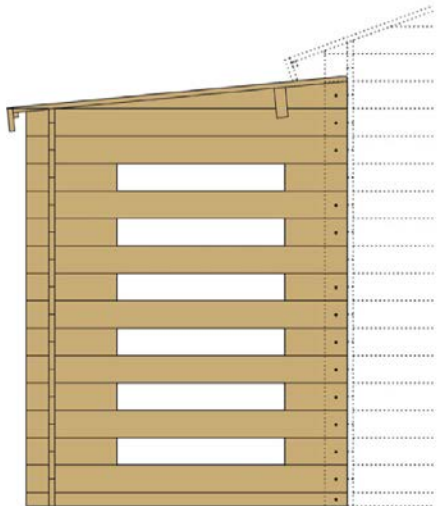

**BARTABLE**

Dimensions (l/l) 240 x 240 cm  
 La forme du toit Monopente  
 Pente de toit 15°

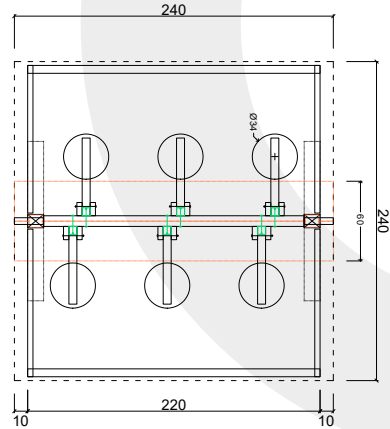

Objet ID 742





# BIKE-BOX

Épaisseur du mur (madriers) 15 mm Softline

Dimensions (I/L) 215 x 150 cm

Dachform

215 x 150 cm

La forme du toit

BIKE-BOX  
150x215

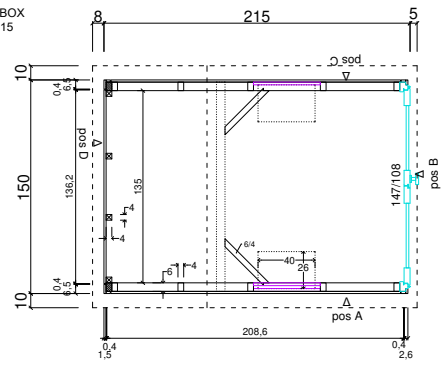

Objet ID 2000







**SAUNA DE JARDIN**





**H58-2227F+40VT-2ET-FF**

Épaisseur du mur (madriers)	58 mm
Dimensions (l/l)	220 x 279 + 40 cm
Hauteur des parois latérales	225 cm
Débords de toit Av/ D/G/Ar	59, 20, 20, 20 cm
Pente de toit	1°
Porte	ET 75 x 192 cm, ET 75 x 194 cm
Fenêtres	FF 100 x 50 cm

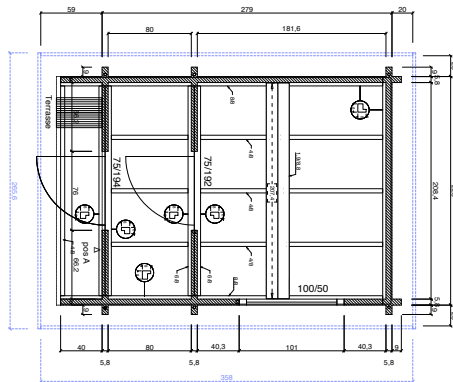

Objet ID 1539

**H58-2240-2ET-EF-FF**

Épaisseur du mur (madriers)	58 mm
Dimensions (l/l)	220 x 400 cm
Hauteur des parois latérales	218 cm
Hauteur maximale	252 cm
Débords de toit Av/ D/G/Ar	28, 20, 20, 20 cm
Pente de toit	15°
Porte	ET 75 x 192 cm, ET 75 x 194 cm
Fenêtres	FF 100 x 50 cm, FF 60 x 166 cm

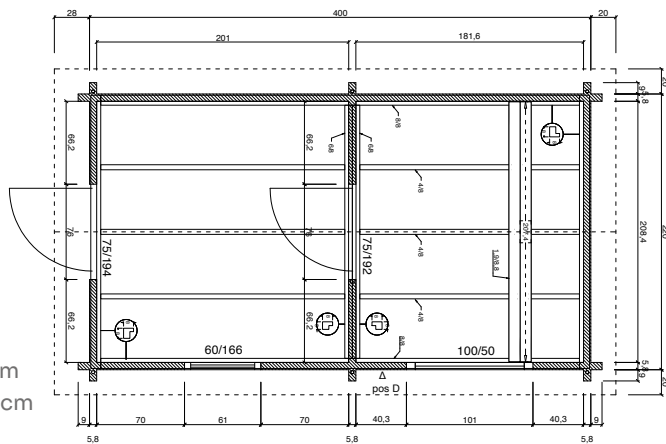

Objet ID 1542





### H70-2240F-2ET-EF-FF

- Épaisseur du mur (madriers) 70 mm
- Dimensions (l/L) 220 x 400 cm
- Hauteur des parois latérales 225 cm
- Débords de toit Av/ D/G/Ar 28, 20, 20, 20 cm
- Pente de toit 1°
- Porte ET 75 x 192 cm, ET 75 x 194 cm
- Fenêtres FF 60 x 166, FF 100 x 50 cm

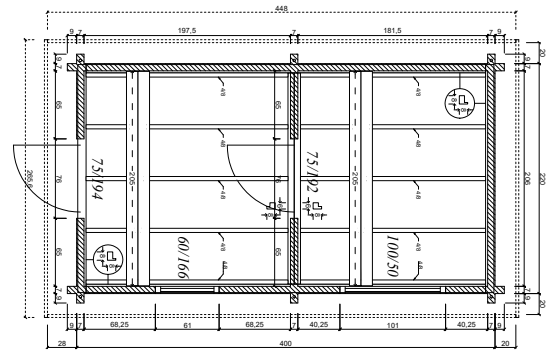

Objet ID 1549



### H58-2227+40VT-2ET-FF

- Épaisseur du mur (madriers) 58 mm
- Dimensions (l/L) 220 x 279 + 40 cm
- Hauteur des parois latérales 218 cm
- Hauteur maximale 252 cm
- Débords de toit Av/ D/G/Ar 59, 20, 20, 20 cm
- Pente de toit 15°
- Porte ET 75 x 192 cm, ET 75 x 194 cm
- Fenêtres FF 100 x 50 cm

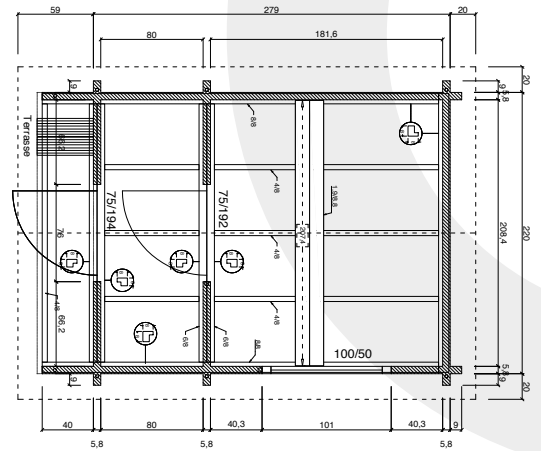

Objet ID 1538





### H58-2231-2ET-FF

Épaisseur du mur (madriers)	58 mm
Dimensions (l/L)	220 x 310 cm
Hauteur des parois latérales	218 cm
Hauteur maximale	252 cm
Débords de toit Av/ D/G/Ar	28, 20, 20, 20 cm
Pente de toit	15°
Porte	ET 75 x 192 cm, ET 75 x 194 cm
Fenêtres	FF 100 x 50 cm

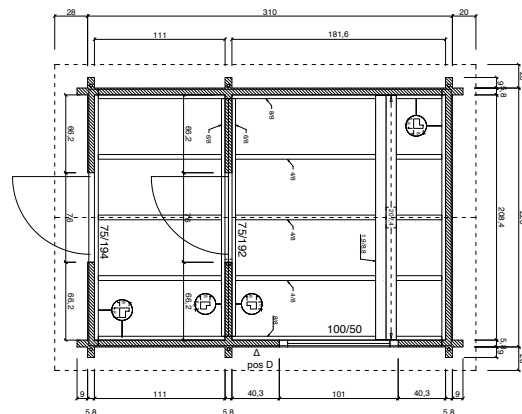

Objet ID 1540



### H58-2231F-2ET-FF

Épaisseur du mur (madriers)	58 mm
Dimensions (l/L)	220 x 310 cm
Hauteur des parois latérales	225 cm
Débords de toit Av/ D/G/Ar	28, 20, 20, 20 cm
Pente de toit	1°
Porte	ET 75 x 192 cm, ET 75 x 194 cm
Fenêtres	FF 100 x 50 cm

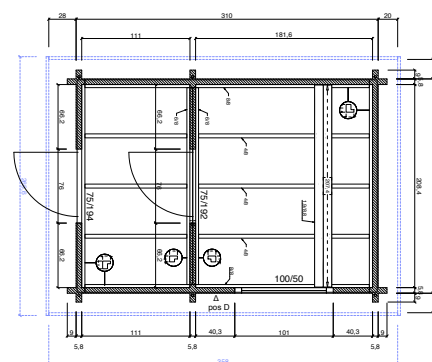

Objet ID 1541





### H70-2227F+4OVT-2ET-FF

Épaisseur du mur (madriers)	70 mm
Dimensions (l/L)	220 x 279 + 40 cm
Hauteur des parois latérales	225 cm
Débords de toit Av/ D/G/Ar	59, 20, 20, 20 cm
Pente de toit	1°
Porte	ET 75 x 192 cm, ET 75 x 194 cm
Fenêtres	FF 100 x 50 cm

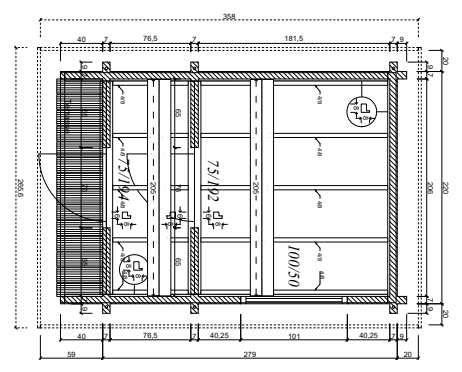

Objet ID 1545



### H70-2231-2ET-FF

Épaisseur du mur (madriers)	70 mm
Dimensions (l/L)	220 x 310 cm
Hauteur des parois latérales	218 cm
Hauteur maximale	252 cm
Débords de toit Av/ D/G/Ar	28, 20, 20, 20 cm
Pente de toit	15°
Porte	ET 75 x 192 cm, ET 75 x 194 cm
Fenêtres	FF 100 x 50 cm

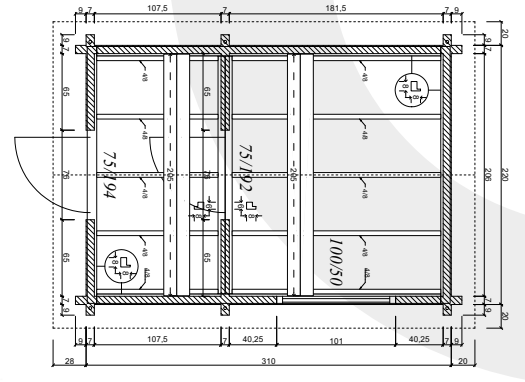

Objet ID 1546





## H70-2240-2ET-EF-FF

Épaisseur du mur (madriers)	70 mm
Dimensions (l/l)	220 x 400 cm
Hauteur des parois latérales	218 cm
Hauteur maximale	252 cm
Débords de toit Av/ D/G/Ar	28, 20, 20, 20 cm
Pente de toit	15°
Porte	ET 75 x 192 cm, ET 75 x 194 cm
Fenêtres	FF 60 x 166, FF 100 x 50 cm

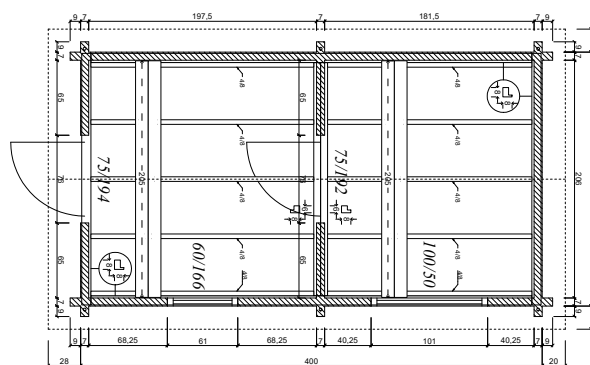

Objet ID 1548



## H58-2240F-2ET-EF-FF

Épaisseur du mur (madriers)	58 mm
Dimensions (l/l)	220 x 400 cm
Hauteur des parois latérales	225 cm
Débords de toit Av/ D/G/Ar	28, 20, 20, 20 cm
Pente de toit	1°
Porte	ET 75 x 192 cm, ET 75 x 194 cm
Fenêtres	FF 100 x 50 cm, FF 60 x 166 cm

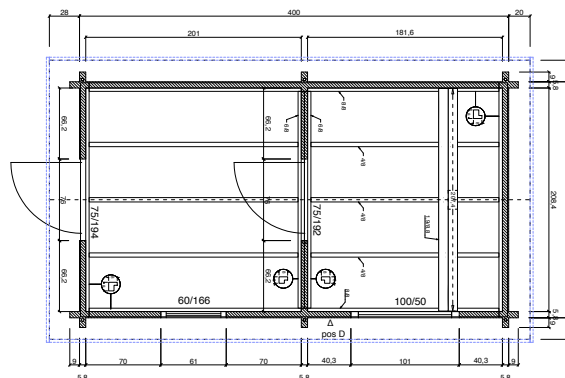

Objet ID 1543







**CARPORT**





## CPF-6054

Dimensions (l/l) 561 x 501 cm  
 Hauteur du mur (avant) 251 cm  
 Hauteur du mur (arrière) 242 cm  
 Surface du toit 32,4 m<sup>2</sup>  
 Débords de toit (tout autour) 19,5 cm  
 Pente de toit 1°

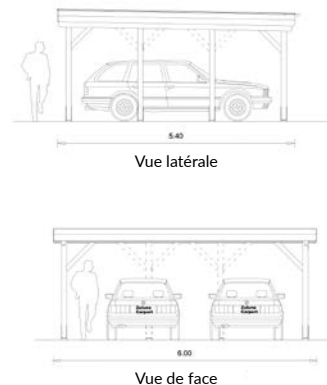
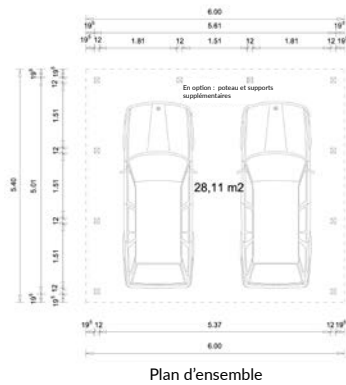

Objet ID 104



## CPF-3854

Dimensions (l/l) 338 x 501 cm  
 Hauteur du mur (avant) 245 cm  
 Hauteur du mur (arrière) 236 cm  
 Surface du toit 20,4 m<sup>2</sup>  
 Débords de toit (tout autour) 19,5 cm  
 Pente de toit 1°

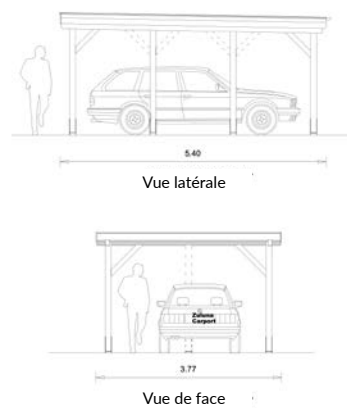
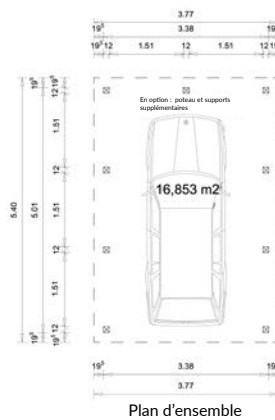

Objet ID 103







**AUVENTS**





**FS-3030** DISPONIBLE DANS D'AUTRES DIMENSIONS: FS-4030, FS-5030

Dimensions (I/L) 260 x 260 cm,  
 Hauteur des parois latérales 214 cm  
 Hauteur maximale 284 cm

Surface du toit 10 m<sup>2</sup>  
 Débords de toit (tout autour) 20 cm  
 Pente de toit 25 °

10 m<sup>2</sup>  
 20 cm  
 25 °



Objekt ID 105

BALUSTRADE FACULTATIVE

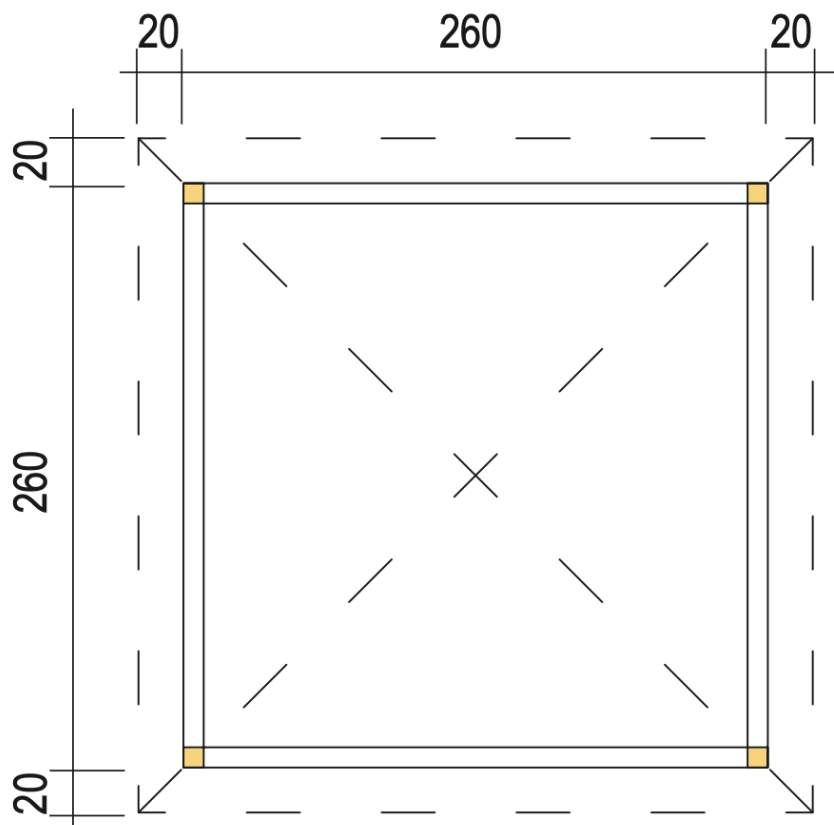





**STAND DE VENTE**





## 123 KIOSK P

Épaisseur du mur (madriers)	19 mm
Dimensions (l/l)	300 x 250 cm
Hauteur du mur (avant)	245 cm
Hauteur du mur (arrière)	202 cm
Débords de toit Av/ D/G/Ar	30, 15, 30, 30 cm
Pente de toit	10°
Porte	ET 79 x 181 cm

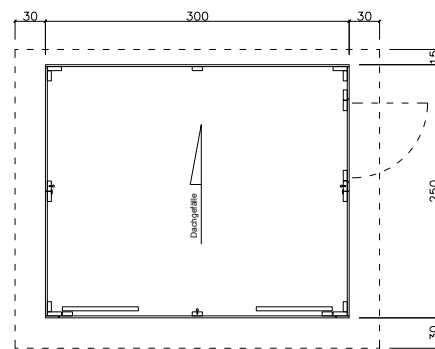

Objet ID 53



## 123 KIOSK S

Épaisseur du mur (madriers)	19 mm
Dimensions (l/l)	300 x 250 cm
Hauteur des parois latérales	206 cm
Hauteur maximale	265 cm
Débords de toit Av/ D/G/Ar	30, 15, 30, 30 cm
Pente de toit	18°
Porte	ET 79 x 181 cm

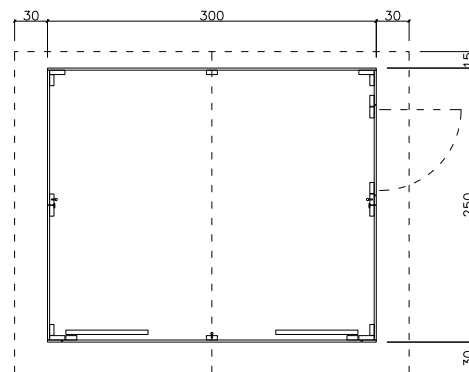

Objet ID 54

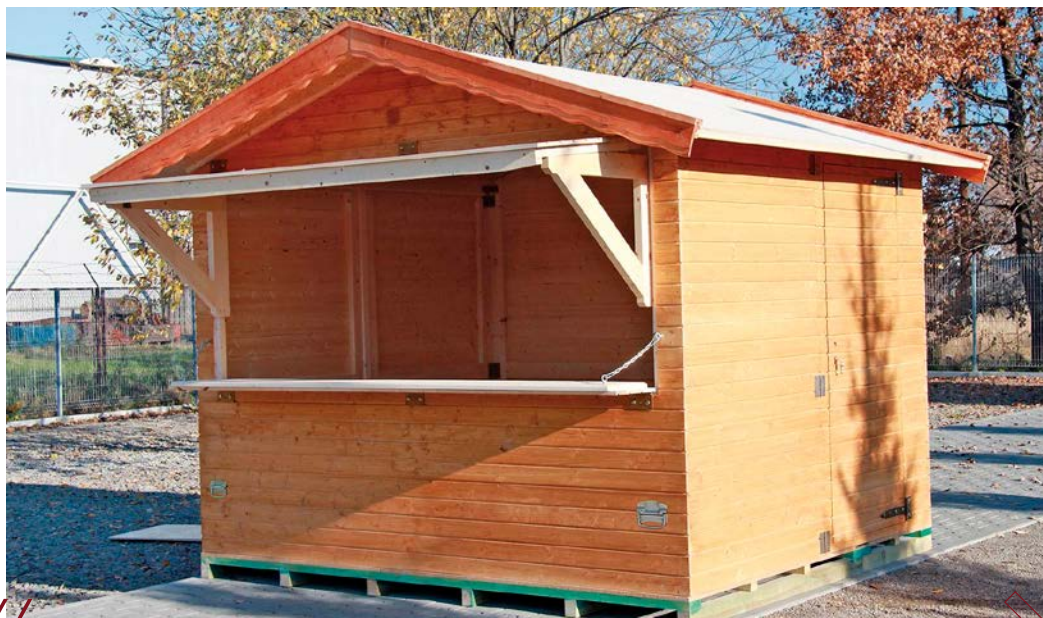



## Variantes de toits latéraux pour les toits plats et mono-pentes



### ■ Auvent latéral seul, sans parois

Dimensions:

- 200 x 200 cm
- 240 x 200 cm
- 300 x 200 cm
- 200 x 240 cm
- 240 x 240 cm
- 300 x 240 cm
- 200 x 300 cm
- 240 x 300 cm
- 300 x 300 cm

Numéro d'article:

- SD-F-28-2020
- SD-F-28-2420
- SD-F-28-3020
- SD-F-28/-45-2024
- SD-F-28/-45-2424
- SD-F-28/-45-3024
- SD-F-28-2030
- SD-F-28-2430
- SD-F-28-3030



### ■ Mur arrière pour toiture latérale

Largeur:

- 200 cm
- 240 cm
- 300 cm

Numéro d'article:

- RW-F-28/-45-R200
- RW-F-28/-45-R240
- RW-F-28/-45-R300



### ■ Paroi latérale du toit latéral (à moitié fermée)

Longueur:

- 200 cm
- 240 cm
- 300 cm

Numéro d'article:

- SW-F-28-HG200
- SW-F-28/-45-HG240
- SW-F-28-HG300



### ■ Paroi latérale pour toiture latérale (fermée)

Largeur:

- 200 cm
- 240 cm
- 300 cm

Numéro d'article:

- SW-F-28-GG200
- SW-F-28/-45-GG240
- SW-F-28-GG300

Les toits latéraux ne peuvent être commandés qu'avec l'abri, car ils ont leur propre structure de toit. Les ancrages réglables montrés sur la photo sont disponibles moyennant des frais supplémentaires.





**Auvent latéral seul, sans parois**

**Dimensions:**

- 200 x 200 cm
- 240 x 200 cm
- 300 x 200 cm
- 200 x 240 cm
- 240 x 240 cm
- 300 x 240 cm
- 200 x 300 cm
- 240 x 300 cm
- 300 x 300 cm

**Numéro d'article:**

- SD-P-28-2020
- SD-P-28-2420
- SD-P-28-3020
- SD-P-28-2024
- SD-P-28-2424
- SD-P-28-3024
- SD-P-28-2030
- SD-P-28-2430
- SD-P-28-3030



**Mur arrière pour toiture latérale**

**Largeur:**

- 200 cm
- 240 cm
- 300 cm

**Numéro d'article:**

- RW-P-28-R200
- RW-P-28-R240
- RW-P-28-R300



**Paroi latérale du toit latéral (à moitié fermée)**

**Largeur:**

- 200 cm
- 240 cm
- 300 cm

**Numéro d'article:**

- SW-P-28-HG200
- SW-P-28-HG240
- SW-P-28-HG300



**Paroi latérale pour toiture latérale (fermée)**

**Largeur:**

- 200 cm
- 240 cm
- 300 cm

**Numéro d'article:**

- SW-P-28-GG200
- SW-P-28-GG240
- SW-P-28-GG300

Les toits latéraux ne peuvent être commandés qu'avec l'abri, car ils ont leur propre structure de toit. Les ancrages réglables montrés sur la photo sont disponibles moyennant des frais supplémentaires.



## Toits latéraux

Gauche ou droite

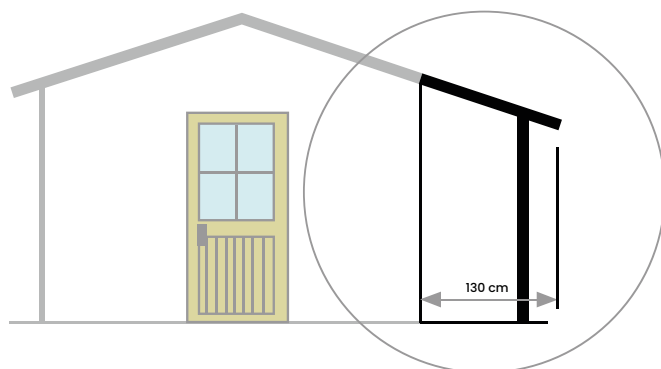

◦ **SD28-20**

Épaisseur du mur (madriers): 28 mm, Longueur: 200 cm

◦ **SD28-24**

Épaisseur du mur (madriers): 28 mm, Longueur: 240 cm

◦ **SD28-30**

Épaisseur du mur (madriers): 28 mm, Longueur: 300 cm

◦ **SD28-38**

Épaisseur du mur (madriers): 28 mm, Longueur: 380 cm

◦ **SD45-30**

Épaisseur du mur (madriers): 45 mm, Longueur: 300 cm

◦ **SD45-36**

Épaisseur du mur (madriers): 45 mm, Longueur: 360 cm

◦ **SD45-39**

Épaisseur du mur (madriers): 45 mm, Longueur: 390 cm

◦ **SD45-48**

Épaisseur du mur (madriers): 45 mm, Longueur: 485 cm

## Livraison

Nous livrons nos produits par camion à l'adresse indiquée.

Veillez vous assurer que l'accès est disponible pour les voitures d'un poids total autorisé de **40 tonnes**, d'une **hauteur de 4 m**, d'une **longueur de 16,5 m** et d'une **largeur de 2,45 m**.





## Vous n'avez rien trouvé pour vous dans notre programme Zuluna standard ? Alors nous vous recommandons notre configurateur BHB - où l'imagination ne connaît pas de limites !

Avec notre configurateur BHB, vous pouvez concevoir de nombreuses idées sur mesure dans différents types de construction, comme des abris de jardin, des pavillons ouverts, des carports ou des garages.

Une fois que vous avez conçu l'objet de votre choix, veuillez contacter votre revendeur BHB, qui se fera un plaisir de vous établir un devis.

Pour les éléments spéciaux qui ne peuvent pas être réalisés à l'aide du configurateur, veuillez vous adresser Pour les articles spéciaux qui ne peuvent pas être traités à l'aide du configurateur, veuillez vous adresser directement à votre revendeur spécialisé BHB.directement à votre revendeur spécialisé BHB.

Notre configurateur a été optimisé pour les ordinateurs de bureau et portables et n'est pas entièrement adapté aux smartphones et tablettes.

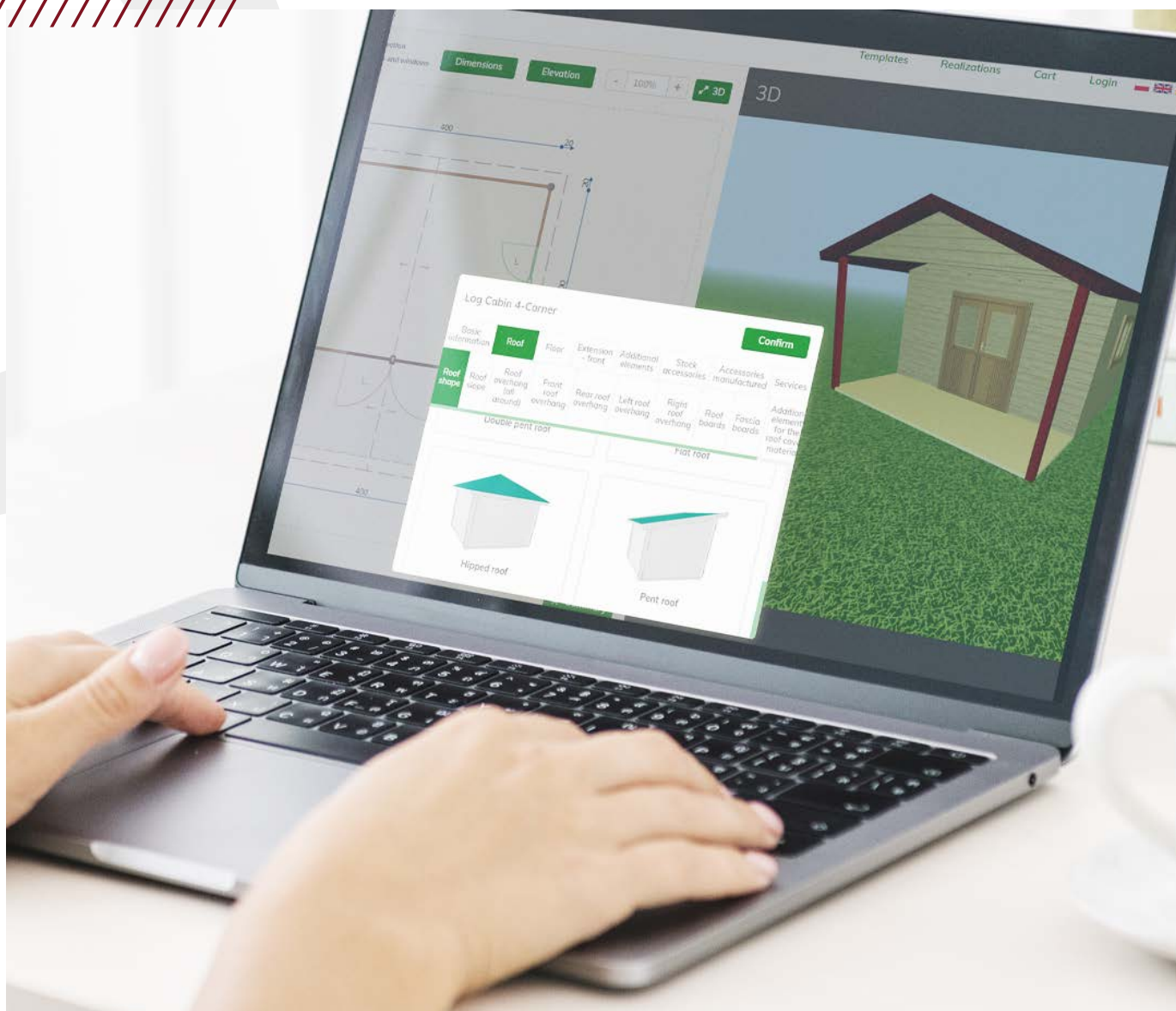
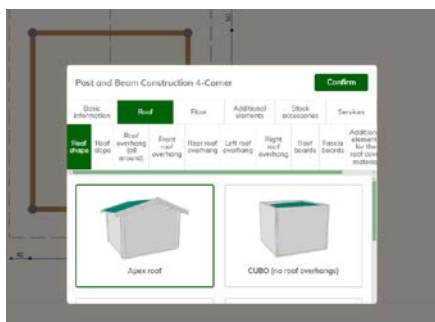
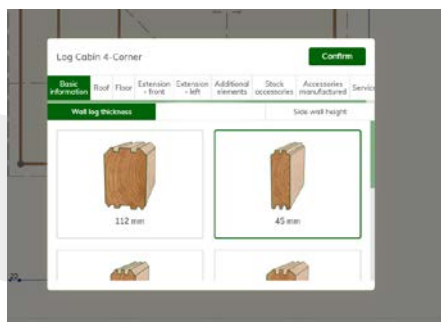



En version standard, uniquement possible pour les maisons en bois massif.



**T28-ET-GG**  
Épaisseur du mur (madrriers): 28mm  
Dimensions (I/L): 84x184cm

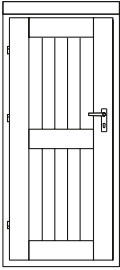

**T28+-ET-GG**  
Épaisseur du mur (madrriers): 28mm  
Dimensions (I/L): 84x194cm

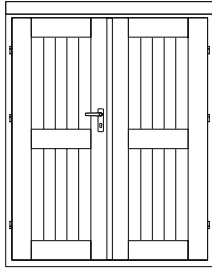

**T28-DT-GG**  
Épaisseur du mur (madrriers): 28mm  
Dimensions (I/L): 150x184cm

**T28+-DT-GG**  
Épaisseur du mur (madrriers): 28mm  
Dimensions (I/L): 150x194cm

**T45-DT-GG**  
Épaisseur du mur (madrriers): 45mm  
Dimensions (I/L): 150x194cm

**TS28-DT-A**  
Épaisseur du mur (madrriers): 28mm  
Dimensions (I/L): 130x184cm

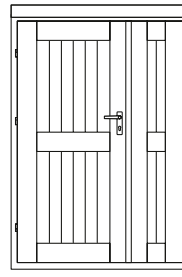

**TS28+-D-A**  
Épaisseur du mur (madrriers): 28mm  
Dimensions (I/L): 130x194cm

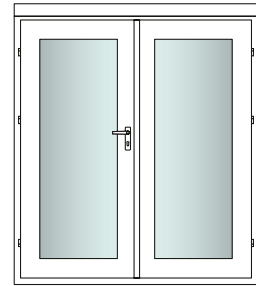

**T45-DT-GV1**  
Épaisseur du mur (madrriers): 45mm  
Dimensions (I/L): 176x194cm

(l'échange avec d'autres portes n'est pas possible)

**T28-ET-GH**  
Épaisseur du mur (madrriers): 28mm  
Dimensions (I/L): 84x184cm

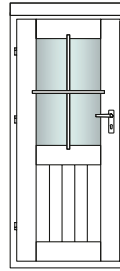

**T28+-ET-GH**  
Épaisseur du mur (madrriers): 28mm  
Dimensions (I/L): 84x194cm

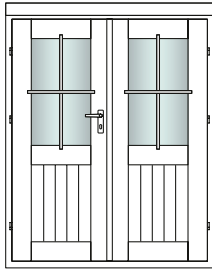

**TS28-DT-GH**  
Épaisseur du mur (madrriers): 28mm  
Dimensions (I/L): 142x184cm

**TS28+-DT-GH**  
Épaisseur du mur (madrriers): 28 mm  
Dimensions (I/L): 142x194cm

**T28-DT-GH**  
Épaisseur du mur (madrriers): 28mm  
Dimensions (I/L): 150x184cm

**T28+-DT-GH**  
Épaisseur du mur (madrriers): 28mm  
Dimensions (I/L): 150x194cm

**T45-DT-GH**  
Épaisseur du mur (madrriers): 45mm  
Dimensions (I/L): 150x194cm

**T28-ET-GA3**  
Épaisseur du mur (madrriers): 28mm  
Dimensions (I/L): 84x184cm

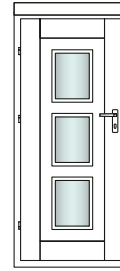

**T28+-ET-GA3**  
Épaisseur du mur (madrriers): 28mm  
Dimensions (I/L): 84x194cm

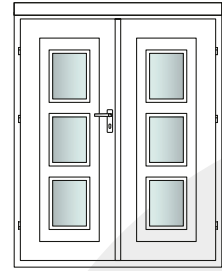

**T28-DT-GA3**  
Épaisseur du mur (madrriers): 28mm  
Dimensions (I/L): 150x184cm

**T2s+-DT-GA3**  
Épaisseur du mur (madrriers): 28mm  
Dimensions (I/L): 150x194cm

**T45-DT-GA3**  
Épaisseur du mur (madrriers): 45mm  
Dimensions (I/L): 150x194cm

**T28-ET-GV3**  
Épaisseur du mur (madrriers): 28mm  
Dimensions (I/L): 84x184cm

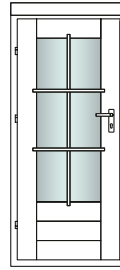

**T28+-ET-GV3**  
Épaisseur du mur (madrriers): 28mm  
Dimensions (I/L): 84x194cm

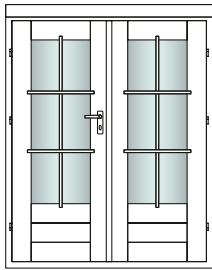

**TS28-DT-GV3**  
Épaisseur du mur (madrriers): 28mm  
Dimensions (I/L): 150x184cm

**TS28+-DT-GV3**  
Épaisseur du mur (madrriers): 28 mm  
Dimensions (I/L): 150x194cm

**T45-DT-GV3**  
Épaisseur du mur (madrriers): 45mm  
Dimensions (I/L): 150x194cm

**T28-ET-GV1-QS**  
Épaisseur du mur (madrriers): 28mm  
Dimensions (I/L): 84x184cm

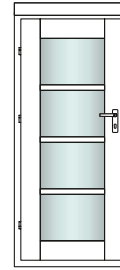

**T28+-ET-GV1-QS**  
Épaisseur du mur (madrriers): 28mm  
Dimensions (I/L): 84x194cm

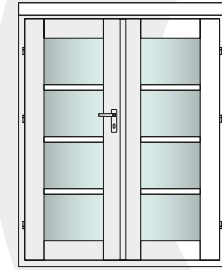

**T28-DT-GV1-QS**  
Épaisseur du mur (madrriers): 28mm  
Dimensions (I/L): 150x184cm

**T2s+-DT-GV1-QS**  
Épaisseur du mur (madrriers): 28mm  
Dimensions (I/L): 150x194cm

**T45-DT-GV1-QS**  
Épaisseur du mur (madrriers): 45mm  
Dimensions (I/L): 150x194cm



**En version standard, uniquement possible pour les maisons en bois massif.**

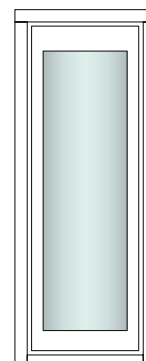
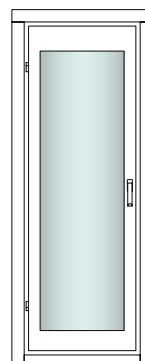
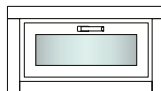
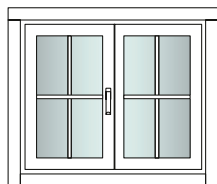
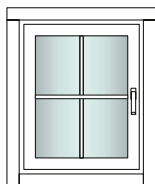

**F28-EF**  
Épaisseur du mur (madrers): 28mm  
Dimensions (I/L): 75x92cm

**F28-DF**  
Épaisseur du mur (madrers): 28mm  
Dimensions (I/L): 110x92cm

**F28-K80**  
Épaisseur du mur (madrers): 28mm  
Dimensions (I/L): 80x40cm

**F28-K100**  
Épaisseur du mur (madrers): 28mm  
Dimensions (I/L): 100x40cm

**F28-K125**  
Épaisseur du mur (madrers): 28mm  
Dimensions (I/L): 125x40cm

**F45-EF**  
Épaisseur du mur (madrers): 45 mm  
Dimensions (I/L): 75x92cm

**F45-DF**  
Épaisseur du mur (madrers): 45mm  
Dimensions (I/L): 110x92cm

**F45-K80**  
Épaisseur du mur (madrers): 45mm  
Dimensions (I/L): 80x40cm

**F45-K100**  
Épaisseur du mur (madrers): 45mm  
Dimensions (I/L): 100x40cm

**F45-K125**  
Épaisseur du mur (madrers): 45mm  
Dimensions (I/L): 125x40cm

**F45-EBF**  
Épaisseur du mur (madrers): 45mm  
Dimensions (I/L): 70x191,5cm

**F45-EBF-FEST**  
Épaisseur du mur (madrers): 45mm  
Dimensions (I/L): 70x191,5cm

**Uniquement disponible pour les maisons modulaires ZULUNA**

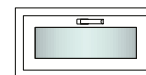
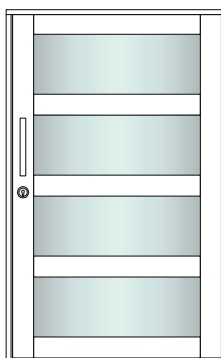
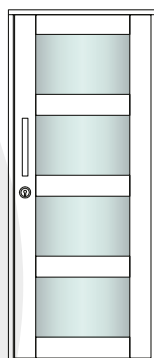

**MH-ST-S**  
Épaisseur du mur (madrers): 15 mm  
Dimensions (I/L): 84x200cm

**NH-ST-B**  
Épaisseur du mur (madrers): 15 mm  
Dimensions (I/L): 125x200cm

**NH-K80**  
Épaisseur du mur (madrers): 15mm  
Dimensions (I/L): 80x40cm

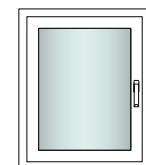
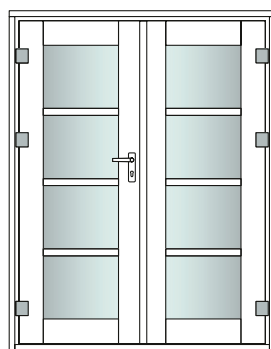
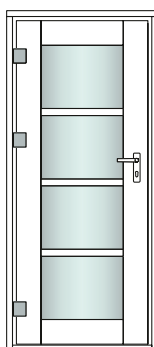

**NH-ET-GV1-QS**  
Épaisseur du mur (madrers): 15mm  
Dimensions (I/L): 84x194cm

**NH-DT-GV1-QS**  
Épaisseur du mur (madrers): 15mm  
Dimensions (I/L): 150x194cm

**MH-EF**  
Épaisseur du mur (madrers): 15 mm  
Dimensions (I/L): 75x92cm

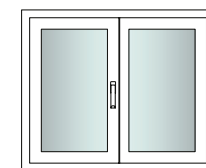
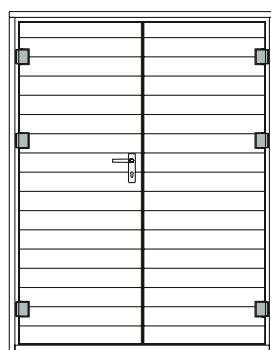
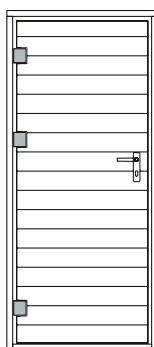

**MH-ET-GG-WB**  
Épaisseur du mur (madrers): 15mm  
Dimensions (I/L): 84x194cm

**MH-DT-GG-WB**  
Épaisseur du mur (madrers): 15mm  
Dimensions (I/L): 150x194cm

**MH-DF**  
Épaisseur du mur (madrers): 15mm  
Dimensions (I/L): 110x92cm





## Bardeaux bitumineux

Commandez votre paquet de bardeaux en même temps et protégez ainsi votre toit et votre maison contre les intempéries venant d'en haut. Choisissez parmi des bardeaux rectangulaires de couleur rouge, verte, noire, bleue et brune ou des bardeaux en queue de castor de couleur rouge ou noire.

### Bardeaux rectangulaires



R01  
Rouge



R02  
Vert



R03  
Noir



R04  
Bleu



R05  
Marron



### Biberschwanzschindeln



B01  
Rouge

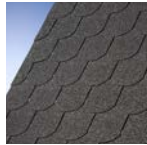

B02  
Noir

## EPDM

Pour tous nos modèles de toits plats, vous recevrez un kit EPDM en tant qu'accessoire optionnel. Le kit EPDM contient la membrane finie, la colle appropriée (pour toute la surface) et une buse de sortie. Outre la feuille EPDM, vous aurez également besoin d'un kit de drainage F1 (jusqu'à une hauteur de mur de 200 cm) ou F2 (hauteur de mur supérieure à 200 cm). Chacun de nos kits de drainage contient tout le matériel de fixation nécessaire.



(uniquement en combinaison avec les éléments suivants  
**Bandes profilées en U de couverture en bois) pour film EPDM :**

- RAL 7024 gris graphi <sup>1</sup> <sup>2</sup>
- RAL 9005 Noir profond
- RAL 8017 Chocolat brun
- RAL 9006 Aluminium blanc

## Structure du sol

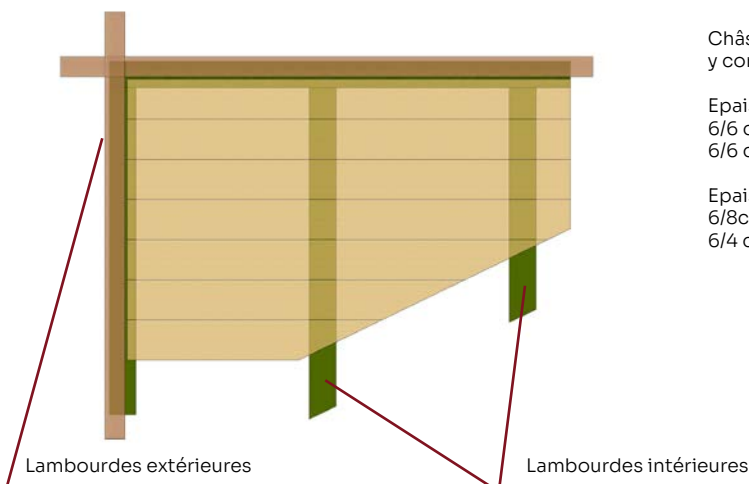

Châssis de fondation  
y compris les planches de 19 mm

Epaisseur de la paroi 28 mm  
6/6 cm Lambourdes extérieures  
6/6 cm Lambourdes intérieures

Epaisseur de la paroi 45 mm  
6/8cm Lambourdes extérieures  
6/4 cm Lambourdes intérieures

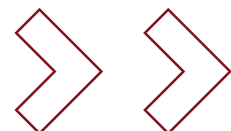

## FONDATION DE SURFACE TYPE 1

1. Marquez la zone et creuser la terre jusqu'à une profondeur d'environ 15 à 20 cm.  
Qu'il soit environ 25 cm plus grand que les dimensions de l'abri de jardin. Tenez compte des dimensions des terrasses ou des annexes.

2. Versez du gravier d'une granulométrie de 0 à 50, hauteur d'environ 10 à 12 cm. Compactez bien le gravier pour éviter les changements ultérieurs du sol.

3. Verser du sable sur une hauteur d'environ 3 à 4 cm. tasser les sable horizontalement sur toute la surface  
La forme du toit

4. Posez les dalles d'une hauteur d'environ 4 à 5 cm.  
Attention; bien niveler l verifi er le niveau e sol

5. Placez du bois KDI de 6/10 ou 8/14 cm.  
Assurez-vous que le bois est à la même hauteur.  
Attention : Tuyau vide pour réalise une installation électrique

**EN GÉNÉRAL, TOUS LES SUBSTRATS DOIVENT ÊTRE DES SUBSTRATS NON GEL**

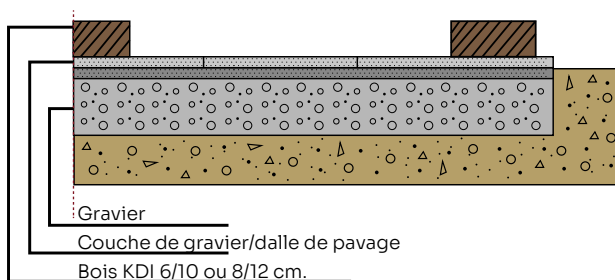

## Fondation de surface TYPE 2

1. Marquez la zone et creuser la terre jusqu'à une profondeur d'environ 5 à 20 cm.  
Qu'il soit environ 25 cm plus grand que les dimensions de l'abri de jardin. Tenez compte des dimensions des terrasses ou des annexes.

2. Versez du gravier d'une granulométrie de 0 à 50, hauteur d'environ 10 à 12 cm. Compactez bien le gravier pour éviter les changements ultérieurs du sol.

3. Verser du sable sur une hauteur d'environ 3 à 4 cm.  
Tasser les sable horizontalement sur toute la surface

4 Poser des pavés d'une hauteur d'environ 6 à 8 cm. Nivelier la surface

5 Placez le bois KDI 6/10 ou 8/14 cm . Veillez à ce que le bois soit de niveau.

Attention : Tuyau vide pour réalise une installation électrique

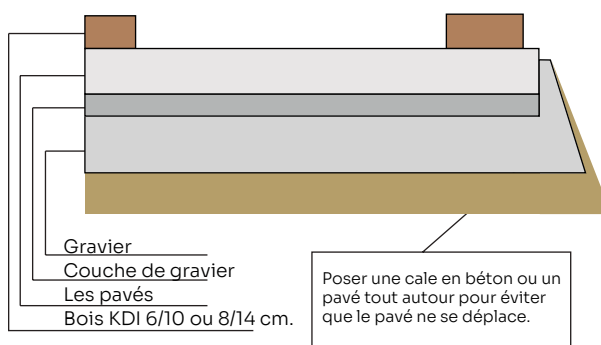

## Fondations ponctuelles

1. Délimiter la zone et creuser la terre sur une profondeur d'environ 15 cm.  
Délimiter un périmètre d'environ 25 cm plus grand que les dimensions de l'abri de jardin. Tenir compte des dimensions de la terrasse ou des annexes.

2. Mettre en place du ballast de granulométrie 0-50, d'une hauteur d'environ 6 cm. Bien compacter le ballast afin d'éviter toute modification ultérieure du sol.

3. Placer le sable à une hauteur d'environ 3-4 cm.  
Tasser les sable horizontalement sur toute la surface

4. Poser des dalles d'environ 4-5 cm de haut.  
Insérez horizontalement.

5 Placez le bois KDI à 8/14 ou 10/14 cm. Veillez à ce que le bois soit de niveau.

Attention : Tuyau vide pour réalise une installation électrique

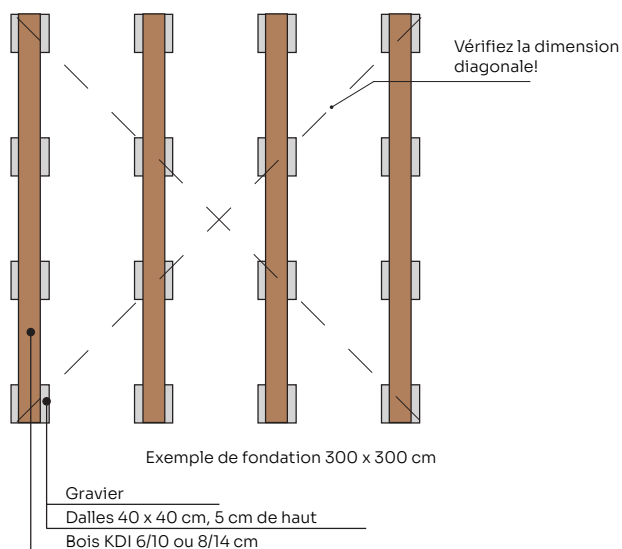



Adresse du dis  
du revendeur  
tributeur



**Découvrez la diversité  
et l'individualité de nos produits en ligne :**

 [www.bertsch-holzbau.eu/zuluna](http://www.bertsch-holzbau.eu/zuluna)

 [zuluna\\_official](https://www.instagram.com/zuluna_official)

 [zulunabhb](https://www.facebook.com/zulunabhb)

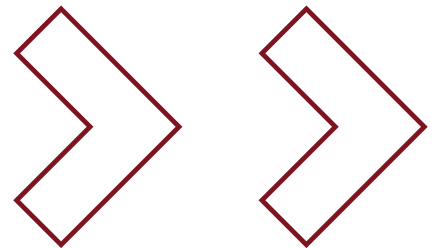

Vous obtiendrez de plus amples informations sur nos produits auprès de votre revendeur agréé !  
Les articles, images et dessins de cette brochure sont protégés par le droit d'auteur. La reproduction, même partielle, est strictement interdite et nécessite notre autorisation écrite expresse. Les écarts de couleur par rapport aux couleurs d'origine sont dus à la technologie d'impression. Nous nous réservons le droit d'apporter des modifications techniques, des erreurs et des modifications intermédiaires au modèle ; Les modifications du modèle sont exclues. Les illustrations peuvent montrer des accessoires spéciaux qui ne sont pas inclus dans la livraison.

Tous les modèles présentés sont des modèles standard et ne peuvent être modifiés. Les dessins ne correspondent à aucune échelle. Tous les modèles sont livrés non finis (non peints, sans couverture de toit).