



Standardowe Domy  
w najwyższej jakości



„Wejście do naszego ...



... świata niestandardowych realizacji”



25



## ■ Zuluna to nie tylko domki na ciepłe i słoneczne dni.

Wszechstronność naszych produktów może Cię zaskoczyć ! Odkryj nasz standardowy program wysokiej jakości domów i daj się zainspirować !



## ■ O produkcjach

Drodzy Klienci, od ponad 20 lat zajmujemy się produkcją wysokiej jakości, unikalnych produktów drewnianych w niemal wszystkich wariantach, teraz także z panelami ściennymi wykonanymi z materiałów szczególnie odpornych na warunki atmosferyczne.

Drewno iglaste, którego używamy, pochodzi z lasów północnej Skandynawii, jest wolne od przebarwień, sinin i kilku (tylko zdrowych) sęków i jest suszone do wilgotności około 16%. Z przekonania, pasji i potrzeby ciągłego rozwoju, zgodnie z mottem: „Jeśli przestałeś chcieć być lepszy, przestałeś być dobry”, staramy się spełniać wszystkie życzenia naszych klientów. Zainspiruj się do realizacji własnych pomysłów.

Chętnie zrealizujemy Twoje osobiste pomysły i życzenia, jeśli nie znajdziesz produktu, który w 100% spełni Twoje oczekiwania.

Życzymy dużo radości z realizacji własnych marzeń.

## ■ Spis treści

Domki Ogrodowe	5
Domki Narzędziowe	27
Sauny Ogrodowe	33
Wiaty	39
Zadaszenia	41
Kiosk Sprzedaży	43
Zadaszenia boczne	44
Więcej Informacji	46
Akcesoria	50
Fundament	51

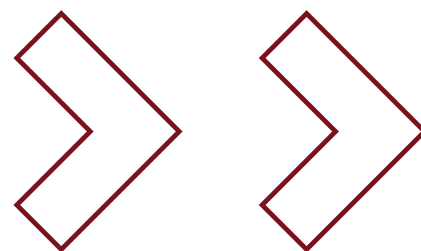

# Te kilka kroków dzieli Cię od spełnienia swojego marzenia



**1** Wybierz dom



**2** Dobierz akcesoria



**3** Materiał



**4** Produkcja



**5** Transport



**6** Montaż



**7** Efekt końcowy





# DOMKI OGRODOWE



**H45PLUS-3842-2ET-DF-EF**

Grubość ściany (profilu)	45 mm
Wymiary (Szer/Dł)	380 x 420 cm
Wysokość ściany bocznej	244,8 cm
Wysokość maksymalna	326,5 cm
Wypust dachowy (P/T/L/P)	120, 20, 25, 25 cm
Kąt dachu	23°
Drzwi	2 x ET 84 x 194 cm
Okna	2 x EF 75 x 92, DF 110 x 92 cm

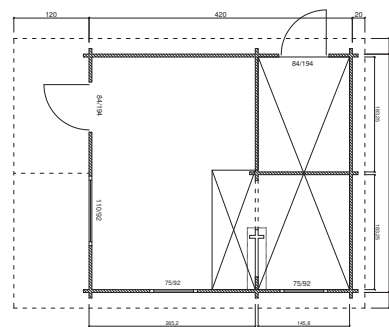

Objekt ID 46

**H28-2420-DT** DOSTĘPNY RÓWNIEŻ W INNYCH WYMIARACH

Grubość ściany (profilu)	28 mm
Wymiary (Szer/Dł)	240 x 200 cm, 240 x 240 cm, 240 x 300 cm
Wysokość ściany bocznej	201 cm
Wysokość maksymalna	236 cm
Wypust dachowy (P/T/L/P)	40, 20, 25, 25 cm
Kąt dachu	15°
Drzwi	DT 150 x 184 cm

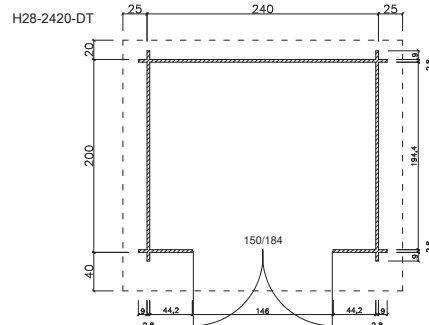

Objekt ID 661



**H28-2420-ET-EF** DOSTĘPNY RÓWNIEŻ W INNYCH WYMIARACH

Grubość ściany (profilu)	28 mm
Wymiary (Szer/Dł)	240 x 200 cm, 240 x 240 cm, 240 x 300 cm
Wysokość ściany bocznej	201 cm
Wysokość maksymalna	236 cm
Wypust dachowy (P/T/L/P)	40, 20, 25, 25 cm
Kąt dachu	15°
Drzwi	ET 150 x 184 cm
Okna	EF 75 x 92

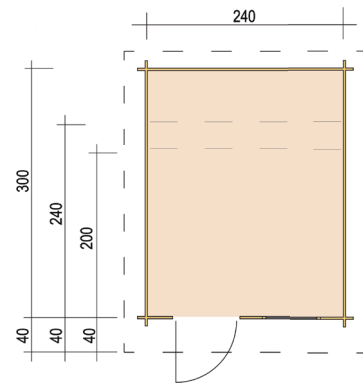

Objekt ID 77

**H28-2420F-DT-EF** DOSTĘPNY RÓWNIEŻ W INNYCH WYMIARACH

Grubość ściany (profilu)	28 mm
Wymiary (Szer/Dł)	240 x 200 cm, 240 x 240 cm
Wysokość ściany bocznej	218 cm
Wysokość maksymalna	212 cm
Wypust dachu (dookoła)	25 cm
Kąt dachu	2°
Drzwi	ET 150 x 184 cm
Okna	EF 100 x 40 cm

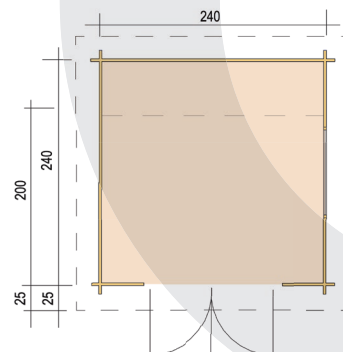

Objekt ID 85



**H28-3024-DT** DOSTĘPNY RÓWNIEŻ W INNYCH WYMIARACH

Grubość ściany (profilu)	28 mm
Wymiary (Szer/Dł)	300 x 200 cm, 300 x 240 cm, 300 x 300 cm
Wysokość ściany bocznej	201 cm
Wysokość maksymalna	245 cm
Wypust dachowy (P/T/L/P)	70, 20, 25, 25 cm
Kąt dachu	15°
Drzwi	T 150 x 184 cm

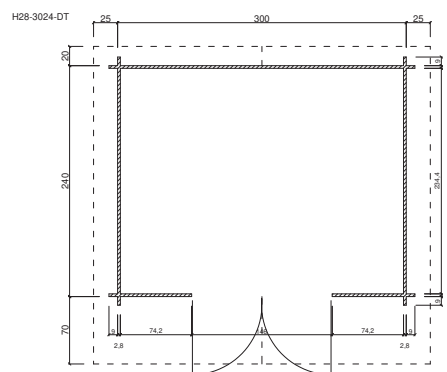

Objekt ID 665

**H28-3020-ET-EF** DOSTĘPNY RÓWNIEŻ W INNYCH WYMIARACH

Grubość ściany (profilu)	28 mm
Wymiary (Szer/Dł)	300 x 200 cm, 300 x 240 cm, 300 x 300 cm
Wysokość ściany bocznej	201 cm
Wysokość maksymalna	245 cm
Wypust dachowy (P/T/L/P)	40 (70), 20, 25, 25 cm
Kąt dachu	15°
Drzwi	ET 84 x 184 cm
Okna	ET 75 x 92 cm

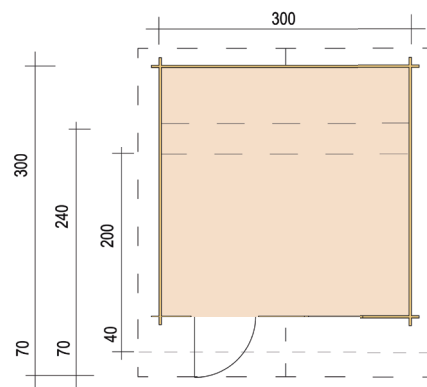

Objekt ID 80



**H28-3020F-DT-EF** DOSTĘPNY RÓWNIEŻ W INNYCH WYMIARACH

Grubość ściany (profilu)	28 mm
Wymiary (Szer/Dł)	300 x 200 cm, 300 x 240 cm, 300 x 300 cm
Wysokość ściany (przód)	218 cm
Wysokość ściany (tył)	212 cm
Wypust dachu (dookoła)	25 cm
Kąt dachu	2°
Drzwi	DT 150 x 184 cm
Okna	EF 100 x 40 cm

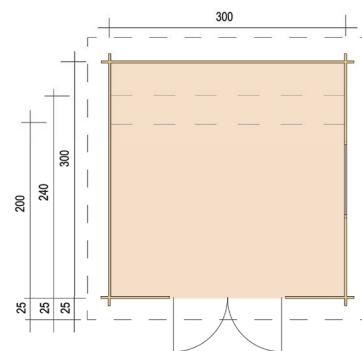

Objekt ID 87

**H28-3020P-DT** DOSTĘPNY RÓWNIEŻ W INNYCH WYMIARACH

Grubość ściany (profilu)	28 mm
Wymiary (Szer/Dł)	240 x 200 cm, 240 x 240 cm, 300 x 300 cm
Wysokość ściany (przód)	234 cm
Wysokość ściany (tył)	201 cm
Wypust dachu (dookoła)	30 cm
Kąt dachu	10°, 8°, 6°
Drzwi	DT 150 x 184 cm
Pokazany model zawiera akcesoria dodatkowe.	

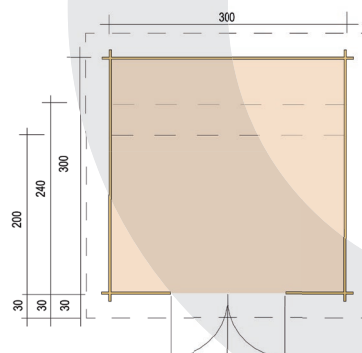

Objekt ID 90





**H28-3030-DT-2FT-EF**

Grubość ściany (profilu)	28 mm
Wymiary (Szer/Dł)	300 x 300 cm
Wysokość ściany bocznej	209 cm
Wysokość maksymalna	278 cm
Kąt dachu	25°
Drzwi	DT 140 x 194, 2 x FT 50 x 194 cm

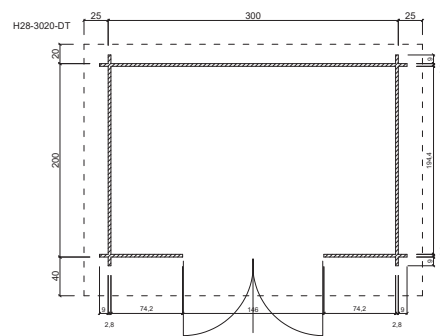

Objekt ID 1527

**H28-3046+300FS-DT-ET-EF**

Grubość ściany (profilu)	28 mm
Wymiary (Szer/Dł)	300 + 300 x 460 cm
Wysokość ściany bocznej	220 cm
Wysokość maksymalna	267,8 cm
Wypust dachowy (P/T/L/P)	25 cm
Kąt dachu	18°
Drzwi	DT 150 x 194, ET 84 x 194 cm
Okna	EF 75 x 92 cm

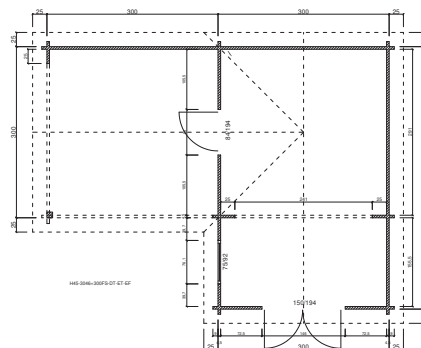

Objekt ID 45



**H28-3830-DT-EF** DOSTĘPNY RÓWNIEŻ W INNYCH WYMIARACH

Grubość ściany (profilu)	28 mm
Wymiary (Szer/Dł)	380 x 300 cm, 380 x 380 cm
Wysokość ściany bocznej	201 cm
Wysokość maksymalna	254 cm
Wypust dachowy (P/T/L/P)	70, 20, 25, 25 cm
Kąt dachu	15°
Drzwi	DT 150 x 184 cm
Okna	EF 75 x 92 cm

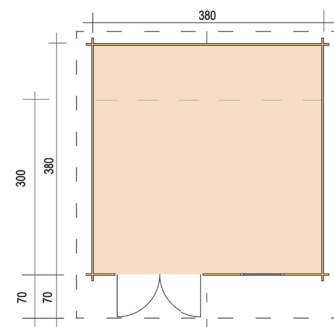

Objekt ID 83

**H28-3842-2ET-EF**

Grubość ściany (profilu)	28 mm
Wymiary (Szer/Dł)	380 x 420 cm
Wysokość ściany (przód)	212 cm
Wysokość ściany (tył)	268 cm
Wypust dachowy (P/T/L/P)	70, 20, 25, 25 cm
Kąt dachu	15°
Drzwi	2 x ET 84 x 184 cm
Okna	3 x EF 75 x 92 cm

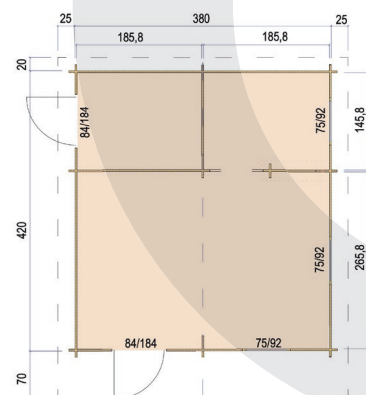

Objekt ID 75



**H28-4230-ET-EF**

Grubość ściany (profilu)	28 mm
Wymiary (Szer/Dł)	420 x 300 cm
Wysokość ściany bocznej	201 cm
Wysokość maksymalna	256 cm
Wypust dachowy (P/T/L/P)	70, 20, 25, 25 cm
Kąt dachu	15°
Drzwi	2 x ET 84 x 184 cm
Okna	2 x EF 75 x 92 cm

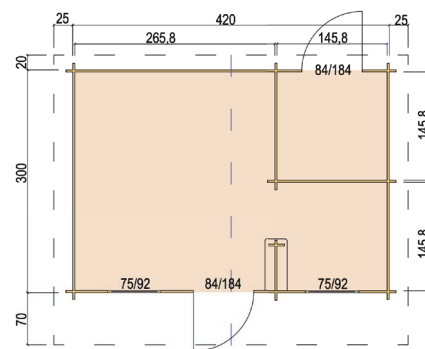

Objekt ID 76

**H45 3949+320FS-2DT-3EF**

Grubość ściany (profilu)	45 mm
Wymiary (Szer/Dł)	390 + 320 x 490 cm
Wysokość ściany bocznej	244,8 cm
Wysokość maksymalna	250,6 cm
Wypust dachu (dookoła)	10,8 cm
Kąt dachu	2°
Drzwi	2 x DT 176 x 200 cm
Okna	3 x EF 70 x 197 cm

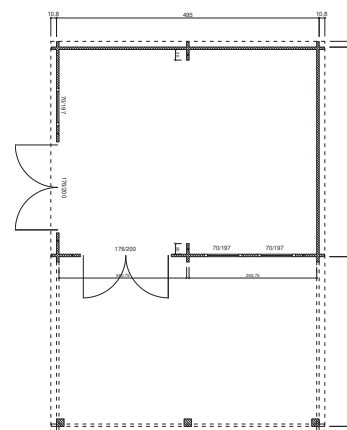

Objekt ID 42



**H45-3024F-DT-EF + SD**

Grubość ściany (profilu)	45 mm
Wymiary (Szer/Dł)	240 x 300 cm
Wysokość ściany bocznej	225 cm
Wysokość maksymalna	218 cm
Wypust dachu (dookoła)	25 cm
Kąt dachu	2°
Drzwi	DT 150 x 194 cm
Okna	EF 100 x 40 cm

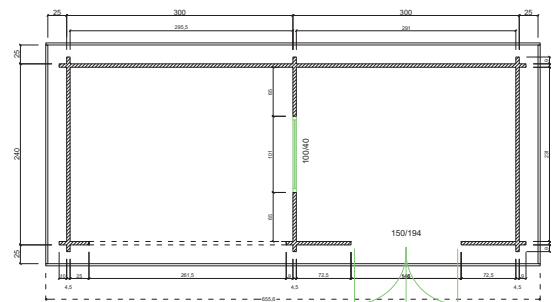

Objekt ID 1390

**H45-3030-DT**

Grubość ściany (profilu)	45 mm
Wymiary (Szer/Dł)	300 x 300 cm
Wysokość ściany bocznej	207 cm
Wysokość maksymalna	257 cm
Wypust dachowy (P/T/L/P)	120, 20, 25, 25 cm
Kąt dachu	18°
Drzwi	DT 150 x 194 cm
Pokazany model zawiera akcesoria dodatkowe.	

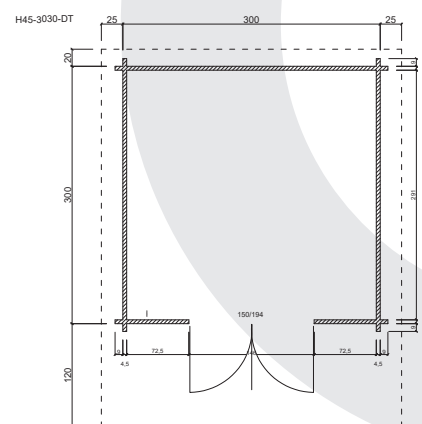

Objekt ID 667



**H45-3030-ET-EF**

Grubość ściany (profilu)	45 mm
Wymiary (Szer/Dł)	300 x 300 cm
Wysokość ściany bocznej	207 cm
Wysokość maksymalna	257 cm
Wypust dachowy (P/T/L/P)	120, 20, 25, 25 cm
Kąt dachu	18°
Drzwi	ET 84 x 194 cm
Okna	EF 75 x 92 cm

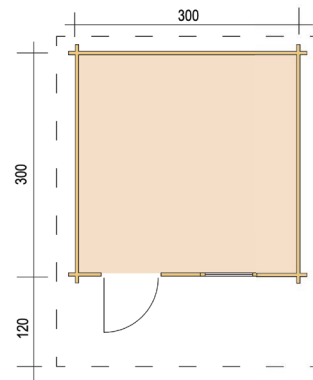

Objekt ID 93

**H45-3630-DT-EF** DOSTĘPNY RÓWNIEŻ W INNYCH WYMIARACH

Grubość ściany (profilu)	45 mm
Wymiary (Szer/Dł)	360 x 300 cm, 360 x 360 cm
Wysokość ściany bocznej	207 cm
Wysokość maksymalna	267 cm
Wypust dachowy (P/T/L/P)	120, 20, 25, 25 cm
Kąt dachu	18°
Drzwi	DT 150 x 194 cm
Okna	EF 75 x 92 cm

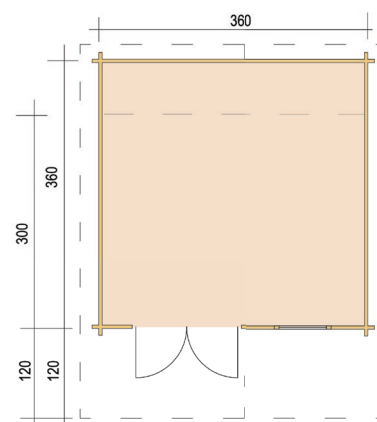

Objekt ID 94



**H45-3930-DT-EF** DOSTĘPNY RÓWNIEŻ W INNYCH WYMIARACH

Grubość ściany (profilu)	45 mm
Wymiary (Szer/Dł)	390 x 300 cm, 390 x 390 cm
Wysokość ściany bocznej	207 cm
Wysokość maksymalna	272 cm
Wypust dachowy (P/T/L/P)	120, 20, 25, 25 cm
Kąt dachu	18°
Drzwi	DT 150 x 194 cm
Okna	EF 75 x 92 cm

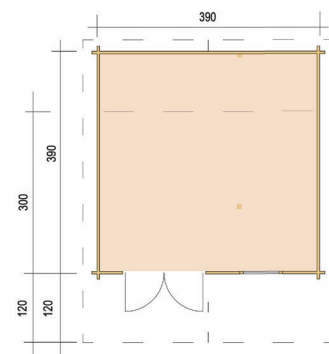

Objekt ID 97

**H45-3939-DT-EF**

Grubość ściany (profilu)	45 mm
Wymiary (Szer/Dł)	390 x 390 cm
Wysokość ściany bocznej	207 cm
Wysokość maksymalna	272 cm
Wypust dachowy (P/T/L/P)	120, 20, 25, 25 cm
Kąt dachu	18°
Drzwi	DT 150 x 194 cm
Okna	EF 75 x 92 cm

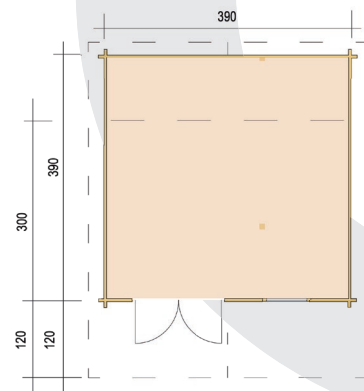

Objekt ID 98





**SPEŁNIAMY  
PAŃSTWA MARZENIA**  
////////////////

**H45-4024F-DT-EF**

Grubość ściany (profilu)	45 mm
Wymiary (Szer/Dł)	400 x 240 cm
Wysokość ściany (przód)	225 cm
Wysokość ściany (tył)	218 cm
Wypust dachu (dookoła)	25 cm
Kąt dachu	2°
Drzwi	DT 150 x 194 cm
Okna	EF 100 x 40 cm

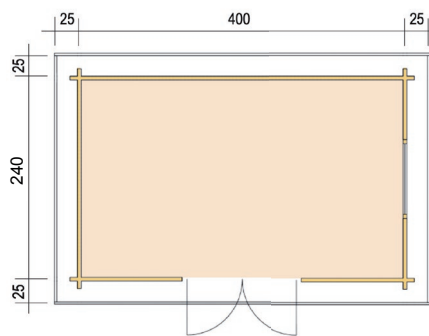

Objekt ID 96

**H45-4839-DT-DF** DOSTĘPNY RÓWNIEŻ W INNYCH WYMIARACH

Grubość ściany (profilu)	45 mm
Wymiary (Szer/Dł)	485 x 390 cm, 485 x 485 cm
Wysokość ściany bocznej	207 cm
Wysokość maksymalna	287 cm
Wypust dachowy (P/T/L/P)	120, 20, 25, 25 cm
Kąt dachu	18°
Drzwi	DT 150 x 194 cm
Okna	EF 110 x 92 cm

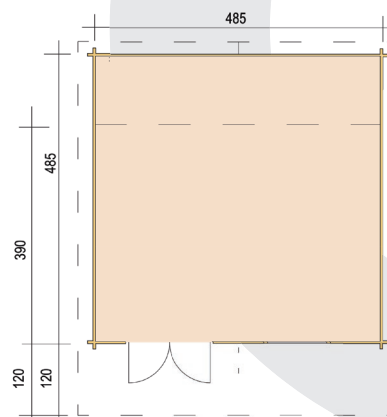

Objekt ID 100







## H45PLUS 3842-2ET-EF

Grubość ściany (profilu)	45 mm
Wymiary (Szer/Dł)	380 x 420 cm
Wysokość ściany bocznej	248 cm
Wysokość maksymalna	328 cm
Wypust dachowy (P/T/L/P)	120, 20, 25, 25 cm
Kąt dachu	23°
Drzwi	2 x ET 84 x 194 cm
Okna	3 x EF 75 x 92 cm

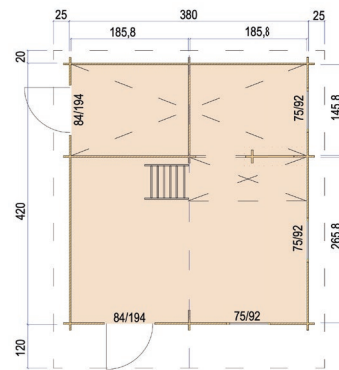

Objekt ID 99



## H45PLUS 4238-DT/ET-EF

Grubość ściany (profilu)	45 mm
Wymiary (Szer/Dł)	420 x 380 cm
Wysokość ściany bocznej	248 cm
Wysokość maksymalna	328 cm
Wypust dachowy (P/T/L/P)	120, 20, 25, 25 cm
Kąt dachu	23°
Drzwi	DT 150 x 194; ET 84 x 194 cm
Okna	EF 75 x 92 cm

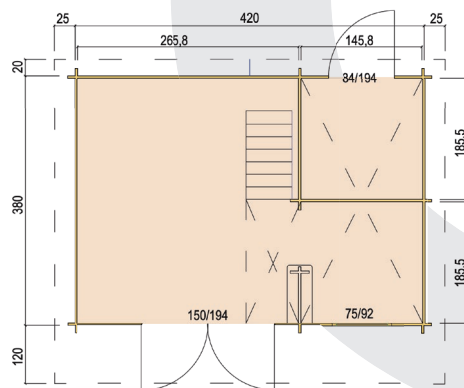

Objekt ID 102



**MHH-3025-P**

Grubość ściany (profilu)	15 mm
Wymiary (Szer/Dł)	300 x 250 cm
Wysokość maksymalna	257 cm
Wypust dachowy (P/T/L/P)	25 cm
Kąt dachu	10°
Drzwi	ET 84 x 194 cm
Okna	EF 75 x 92 cm

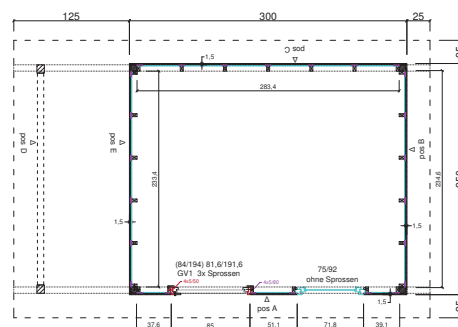

Objekt ID 1002

**TS-H28-2119-DT** DOSTĘPNY RÓWNIEŻ W INNYCH WYMIARACH

Grubość ściany (profilu)	28 mm
Wymiary (Szer/Dł)	210 x 190 cm
Wysokość ściany bocznej	190 cm
Wysokość maksymalna	231 cm
Wypust dachowy (P/T/L/P)	30, 20, 20, 20 cm
Kąt dachu	20°
Drzwi	DT 142 x 184 cm

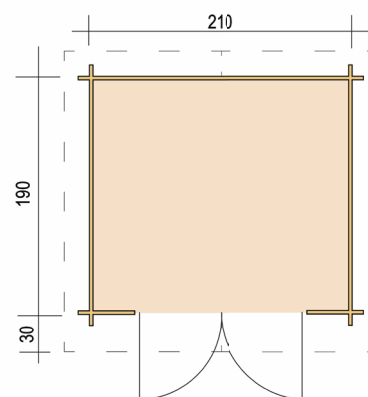

Objekt ID 64



**TS-H28-2424-DT**

Grubość ściany (profilu)	28 mm
Wymiary (Szer/Dł)	240 x 240 cm
Wysokość ściany bocznej	190 cm
Wysokość maksymalna	236 cm
Wypust dachowy (P/T/L/P)	40, 20, 20, 20 cm
Kąt dachu	20°
Drzwi	DT 142 x 184 cm

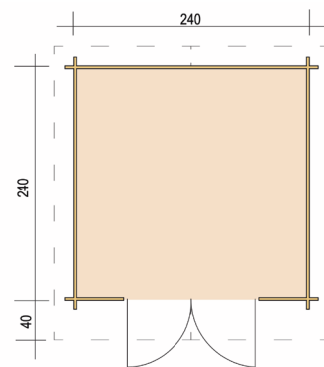

Objekt ID 65

**TS-H28-2828-5P-DT**

Grubość ściany (profilu)	28 mm
Wymiary (Szer/Dł)	280 x 280 cm
Wysokość ściany (przód)	212 cm
Wysokość ściany (tył)	291 cm
Wypust dachu (dookoła)	25 cm
Kąt dachu	25°
Drzwi	DT 142 x 184 cm
Okna	2 x EF 75 x 92 cm

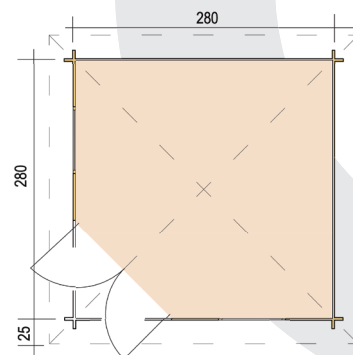

Objekt ID 70



**TS-H28-3024-DT** DOSTĘPNY RÓWNIEŻ W INNYCH WYMIARACH

Grubość ściany (profilu)	28 mm
Wymiary (Szer/Dł)	300 x 240 cm, 300 x 300 cm
Wysokość ściany bocznej	190 cm
Wysokość maksymalna	247 cm
Wypust dachowy (P/T/L/P)	40, 20, 20, 20 cm
Kąt dachu	20°
Drzwi	DT 142 x 184 cm
Pokazany model zawiera akcesoria dodatkowe	

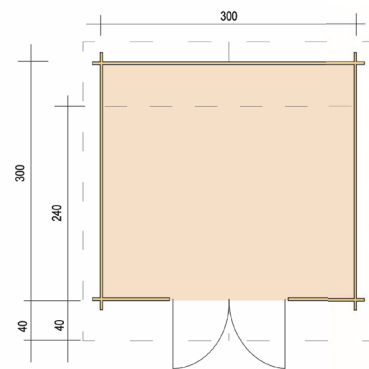

Objekt ID 66

**TS-H28-3024-ET-EF** DOSTĘPNY RÓWNIEŻ W INNYCH WYMIARACH

Grubość ściany (profilu)	28 mm
Wymiary (Szer/Dł)	300 x 240 cm, 300 x 300 cm
Wysokość ściany bocznej	190 cm
Wysokość maksymalna	247 cm
Wypust dachowy (P/T/L/P)	40, 20, 20, 20 cm
Kąt dachu	20°
Drzwi	ET 84 x 184 cm
Okna	EF 75 x 92 cm

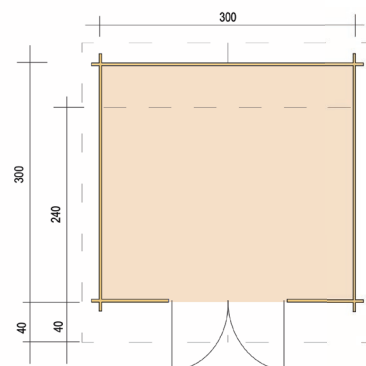

Objekt ID 659



**TS-H28-3024F-DT**

Grubość ściany (profilu)	28 mm
Wymiary (Szer/Dł)	300 x 240 cm
Wysokość ściany (przód)	207 cm
Wysokość ściany (tył)	201 cm
Wypust dachu (dookoła)	25 cm
Kąt dachu	1°
Drzwi	DT 142 x 184 cm
Okna	EF 100 x 40 cm

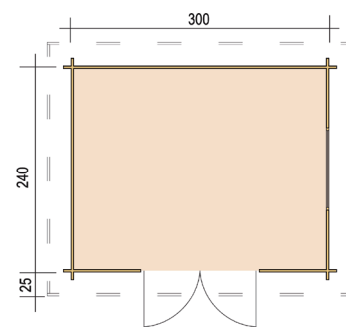

Objekt ID 68

**TS-H28AN-3924F-DT**

Grubość ściany (profilu)	28 mm
Wymiary (Szer/Dł)	390 x 240 cm
Wysokość ściany (przód)	207cm
Wysokość ściany (tył)	201 cm
Wypust dachu (dookoła)	25 cm
Kąt dachu	1°
Drzwi	DT 142 x 184; ET 84 x 184 cm
Okna	EF 100 x 40 cm

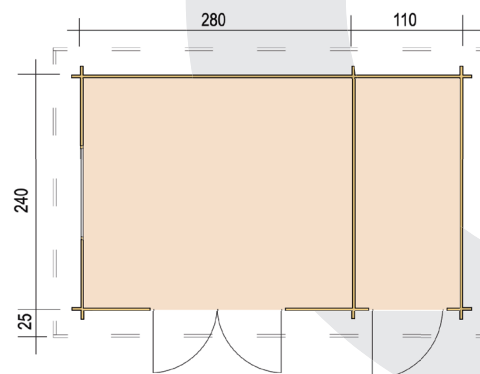

Objekt ID 69



**TS-H33-3630-DT-EF** DOSTĘPNY RÓWNIEŻ W INNYCH WYMIARACH

Grubość ściany (profilu)	33 mm
Wymiary (Szer/Dł)	360 x 300 cm, 360 x 360 cm
Wysokość ściany bocznej	194 cm
Wysokość maksymalna	257 cm
Wypust dachowy (P/T/L/P)	70, 20, 25, 25 cm
Kąt dachu	20°
Drzwi	DT 142 x 184 cm
Okna	EF 75 x 92 cm

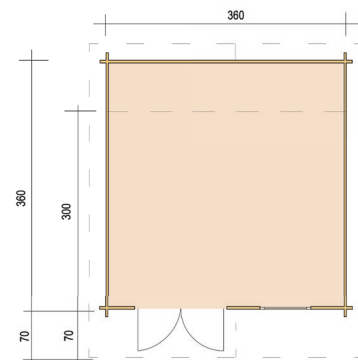

Objekt ID 71

**TS-H33-3939-DT-EF**

Grubość ściany (profilu)	33 mm
Wymiary (Szer/Dł)	390 x 390 cm
Wysokość ściany bocznej	194 cm
Wysokość maksymalna	263 cm
Wypust dachowy (P/T/L/P)	70, 20, 25, 25 cm
Kąt dachu	20°
Drzwi	DT 142 x 184 cm
Okna	EF 75 x 92 cm

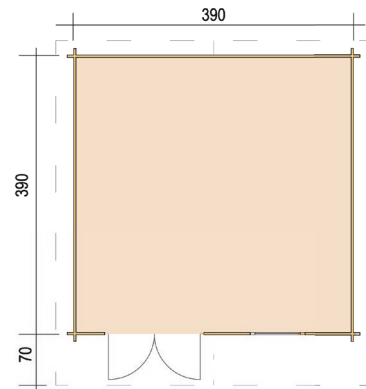

Objekt ID 73





# DOMKI NARZĘDZIOWE





**TS-H28-1921** DOSTĘPNY RÓWNIEŻ W INNYCH WYMIARACH

Grubość ściany (profilu)	28 mm
Wymiary (Szer/Dł)	190 x 210 cm, 190 x 240 cm, 240 x 240 cm
Wysokość ściany bocznej	190 cm
Wysokość maksymalna	224 cm
Wypust dachowy (P/T/L/P)	30, 20, 20, 20 cm
Kąt dachu	20°
Drzwi	DT 130 x 184 cm

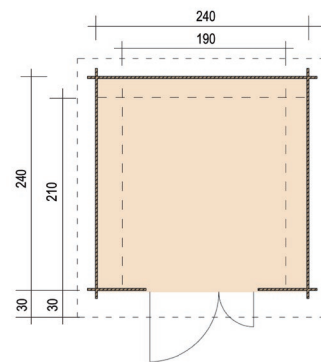

Objekt ID 60

**H28-2420-DT**

Grubość ściany (profilu)	28 mm
Wymiary (Szer/Dł)	190 x 340 cm
Wysokość ściany bocznej	190 cm
Wysokość maksymalna	224 cm
Wypust dachowy (P/T/L/P)	30, 20, 15, 15 cm
Kąt dachu	20°
Drzwi	DT 130 x 184 cm

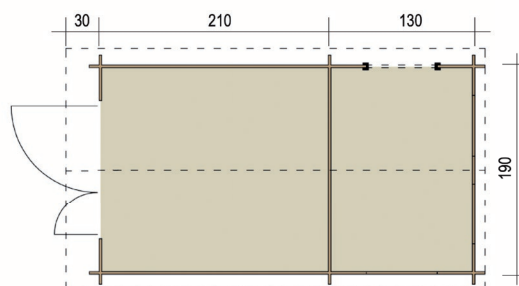

Objekt ID 63



## MHH-4030-F

Grubość ściany (profilu)	15 mm
Wymiary (Szer/Dł)	400 x 300 cm
Wysokość ściany (przód)	246 cm
Kąt dachu	1°
Drzwi	DT 150 x 194 cm
Okna	2 x EF 80 x 40 cm

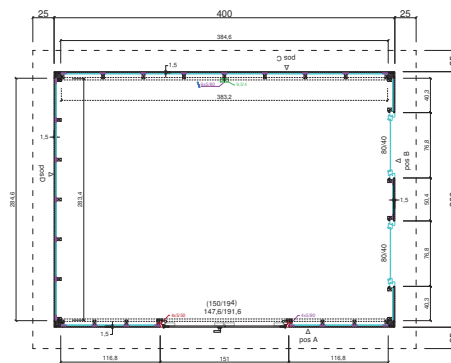

Objekt ID 1001



## TS-HL28-1221P DOSTĘPNY RÓWNIEŻ W INNYCH WYMIARACH

Grubość ściany (profilu)	28 mm
Wymiary (Szer/Dł)	120 x 210 cm, 120 x 240 cm
Wysokość ściany (przód)	162,5 cm
Wysokość ściany (tył)	173,5 cm
Wypust dachowy (P/T/L/P)	15, 9, 9, 9 cm
Kąt dachu	5°

### DREWUTNIA (DOBUDÓWKA LEWA ALBO PRAWA)

- HL28A-20**  
Grubość ściany (profilu): 28 mm, Długość: 200 cm
- HL28A-21**  
Grubość ściany (profilu): 28 mm, Długość: 210 cm
- HL28A-24**  
Grubość ściany (profilu): 28 mm, Długość: 240 cm
- HL28A-30**  
Grubość ściany (profilu): 28 mm, Długość: 300 cm

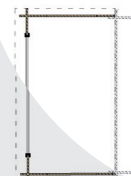
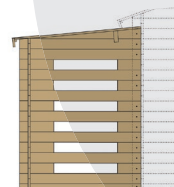

### Pasujące ramy fundamentowe

- FR28-1220 / Podłoga\* oraz Rama Fundamentowa
- FR28-1221 / Podłoga\* oraz Rama Fundamentowa
- FR28-1224 / Podłoga\* oraz Rama Fundamentowa
- FR28-1230 / Podłoga\* oraz Rama Fundamentowa

### Pasujące zestawy rynien

- 200B-b Brązowe dla FR28-1220/21
- 200B-b Brązowe dla FR28-1224
- 201B-b Brązowe dla FR28-1230

\*- Rylfowana deska tarasowa 25 mm



Objekt ID 108



**TS-H28-2119-DT**

Grubość ściany (profilu)	28 mm
Wymiary (Szer/Dł)	210 x 190 cm
Wysokość ściany bocznej	190 cm
Wysokość maksymalna	231 cm
Wypust dachowy (P/T/L/P)	30, 20, 20, 20 cm
Kąt dachu	20°
Drzwi	DT 142 x 184 cm

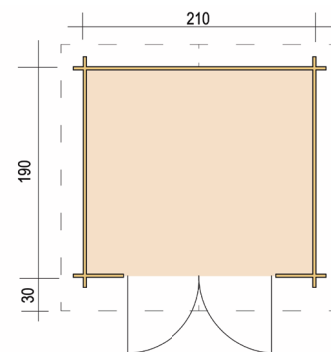

Objekt ID 64

**TS-H28-2119F** DOSTĘPNY RÓWNIEŻ W INNYCH WYMIARACH

Grubość ściany (profilu)	28 mm
Wymiary (Szer/Dł)	210 x 190 cm, 240 x 190 cm, 240 x 240 cm
Wysokość ściany (przód)	207 cm
Wysokość ściany (tył)	201 cm
Wypust dachu (dookoła)	25 cm
Kąt dachu	2°, 1°, 1°
Drzwi	DT 130 x 184 cm

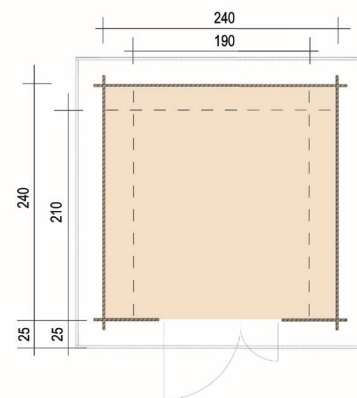

Objekt ID 57





**H28-2020-ET**

Grubość ściany (profilu)	28 mm
Wymiary (Szer/Dł)	200 x 200 cm
Wysokość ściany bocznej	201 cm
Wysokość maksymalna	230 cm
Wypust dachowy (P/T/L/P)	40, 20, 25, 25 cm
Kąt dachu	15°
Drzwi	ET 84 x 184 cm

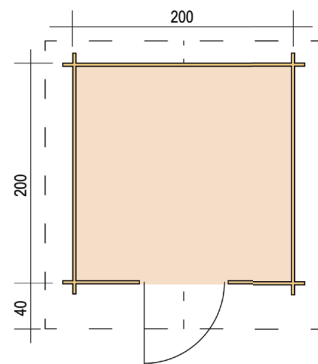

Objekt ID 74

**MHH-3025-CUBO**

Grubość ściany (profilu)	15 mm
Wymiary (Szer/Dł)	300 x 250 cm
Wysokość ściany (przód)	234 cm
Kąt dachu	1°
Drzwi	T 125 x 200 cm (Milchglas optional)
Okna	EF 100 x 40 cm (Milchglas optional)

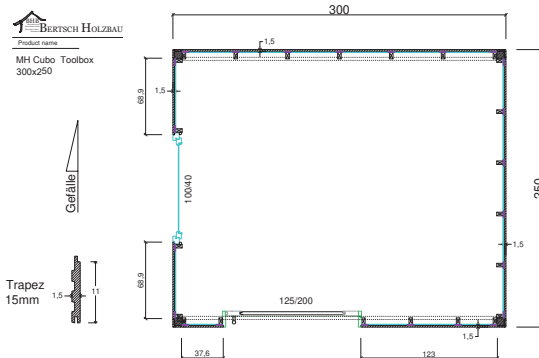

Objekt ID 1000



**HL28A-20** DOSTĘPNY RÓWNIEŻ W INNYCH WYMIARACH

Grubość ściany (profilu) 28 mm  
 Wymiary (Szer/Dł) 120 x 200 cm, 120 x 240 cm, 120 x 300 cm  
 Forma dachu Dach jednospadowy

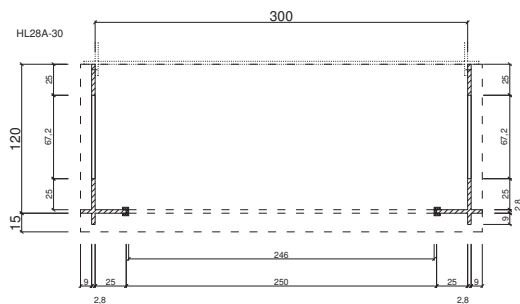

Objekt ID 675

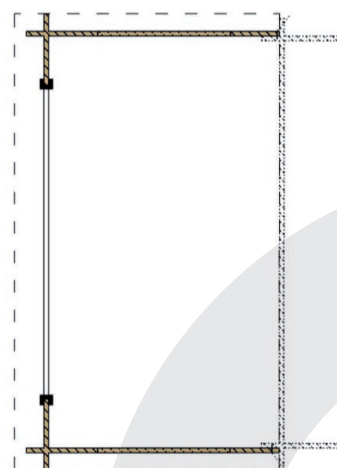
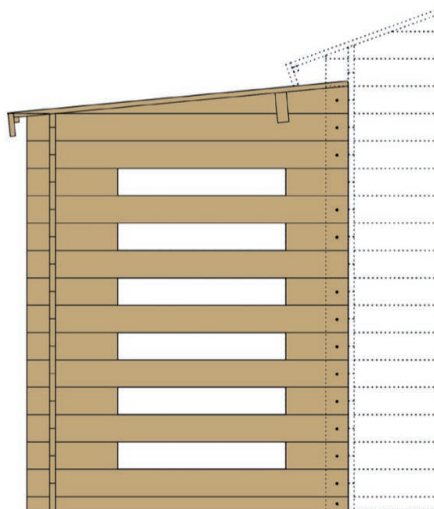

**BARTABLE**

Grubość ściany (profilu) 240 x 240 cm  
 Forma dachu Dach jednospadowy  
 Kąt dachu 15°

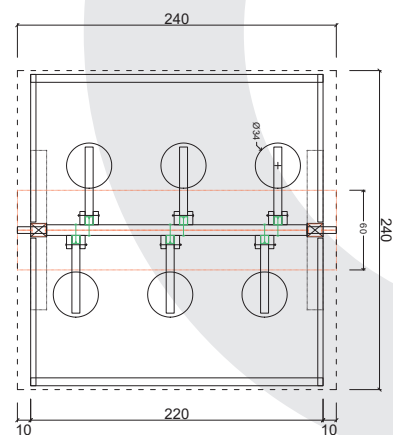

Objekt ID 742

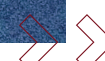

## BIKE-BOX

Grubość ściany (profilu)

Wymiary (Szer/Dł)

Forma dachu

15 mm Softline

215 x 150 cm

Dach jednospadowy

BIKE-BOX  
150x215

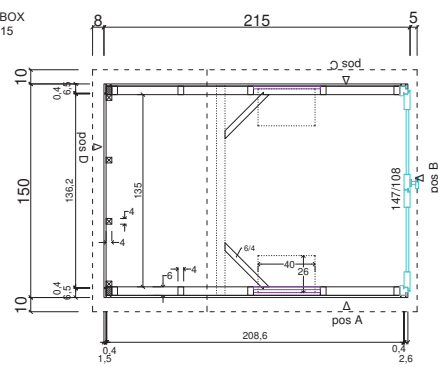

Objekt ID 2000





**SAUNY OGRODOWE**





**H58-2227F+40VT-2ET-FF**

Grubość ściany (profilu)	58 mm
Wymiary (Szer/Dł)	220 x 279 + 40 cm
Wysokość ściany bocznej	225 cm
Wypust dachowy (P/T/L/P)	59, 20, 20, 20 cm
Kąt dachu	1°
Drzwi	ET 75 x 192 cm, ET 75 x 194 cm
Okna	FF 100 x 50 cm

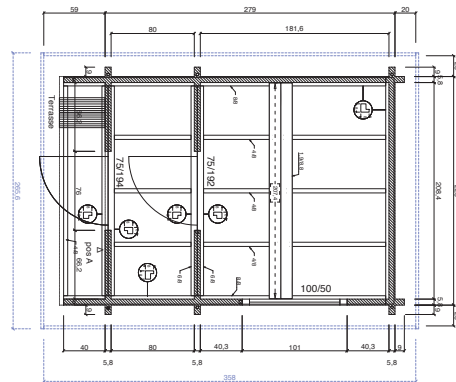

Objekt ID 1539

**H58-2240-2ET-EF-FF**

Grubość ściany (profilu)	58 mm
Wymiary (Szer/Dł)	220 x 400 cm
Wysokość ściany bocznej	218 cm
Wysokość maksymalna	252 cm
Wypust dachowy (P/T/L/P)	28, 20, 20, 20 cm
Kąt dachu	15°
Drzwi	ET 75 x 192 cm, ET 75 x 194 cm
Okna	FF 100 x 50 cm, FF 60 x 166 cm

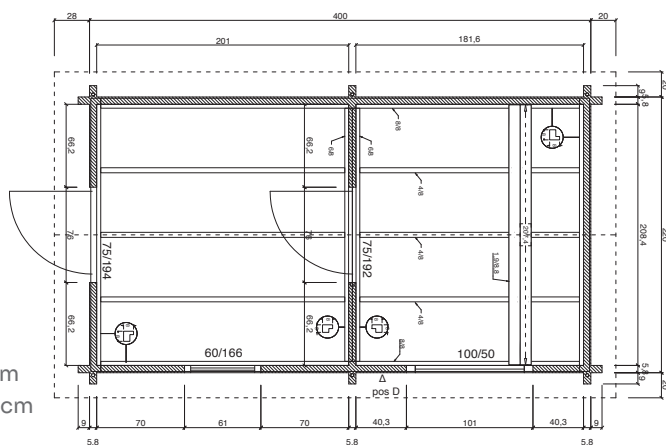

Objekt ID 1542



## H70-2240F-2ET-EF-FF

Grubość ściany (profilu)	70 mm
Wymiary (Szer/Dł)	220 x 400 cm
Wysokość ściany bocznej	225 cm
Wypust dachowy (P/T/L/P)	28, 20, 20, 20 cm
Kąt dachu	1°
Drzwi	ET 75 x 192 cm, ET 75 x 194 cm
Okna	FF 60 x 166, FF 100 x 50 cm

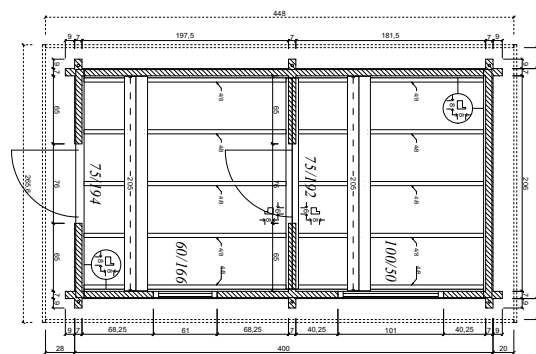

Objekt ID 1549



## H58-2227+40VT-2ET-FF

Grubość ściany (profilu)	58 mm
Wymiary (Szer/Dł)	220 x 279 + 40 cm
Wysokość ściany bocznej	218 cm
Wysokość maksymalna	252 cm
Wypust dachowy (P/T/L/P)	59, 20, 20, 20 cm
Kąt dachu	15°
Drzwi	ET 75 x 192 cm, ET 75 x 194 cm
Okna	FF 100 x 50 cm

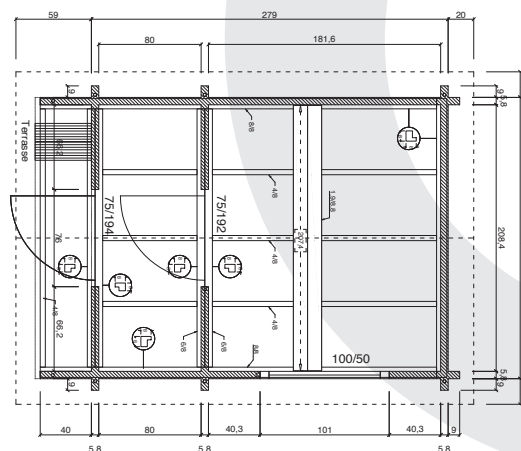

Objekt ID 1538



**H58-2231-2ET-FF**

Grubość ściany (profilu)	58 mm
Wymiary (Szer/Dł)	220 x 310 cm
Wysokość ściany bocznej	218 cm
Wysokość maksymalna	252 cm
Wypust dachowy (P/T/L/P)	28, 20, 20, 20 cm
Kąt dachu	15°
Drzwi	ET 75 x 192 cm, ET 75 x 194 cm
Okna	FF 100 x 50 cm

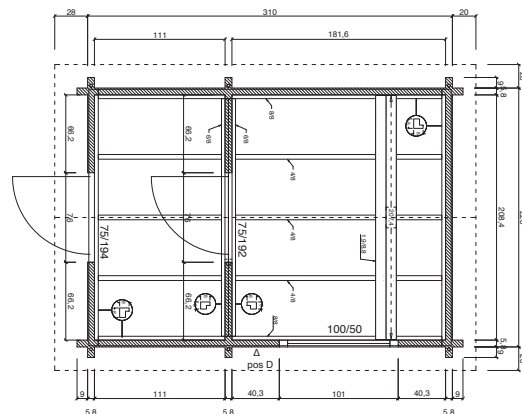

Objekt ID 1540

**H58-2231F-2ET-FF**

Grubość ściany (profilu)	58 mm
Wymiary (Szer/Dł)	220 x 310 cm
Wysokość ściany bocznej	225 cm
Wypust dachowy (P/T/L/P)	28, 20, 20, 20 cm
Kąt dachu	1°
Drzwi	ET 75 x 192 cm, ET 75 x 194 cm
Okna	FF 100 x 50 cm

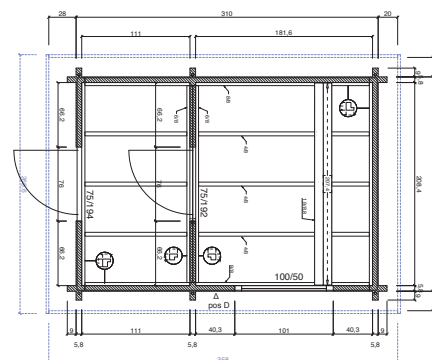

Objekt ID 1541



## H70-2227F+40VT-2ET-FF

Grubość ściany (profilu)	70 mm
Wymiary (Szer/Dł)	220 x 279 + 40 cm
Wysokość ściany bocznej	225 cm
Wypust dachowy (P/T/L/P)	59, 20, 20, 20 cm
Kąt dachu	1°
Drzwi	ET 75 x 192 cm, ET 75 x 194 cm
Okna	FF 100 x 50 cm

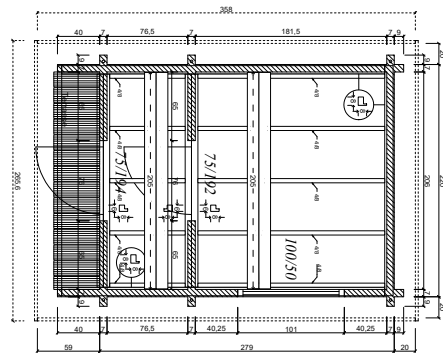

Objekt ID 1545



## H70-2231-2ET-FF

Grubość ściany (profilu)	70 mm
Wymiary (Szer/Dł)	220 x 310 cm
Wysokość ściany bocznej	218 cm
Wysokość maksymalna	252 cm
Wypust dachowy (P/T/L/P)	28, 20, 20, 20 cm
Kąt dachu	15°
Drzwi	ET 75 x 192 cm, ET 75 x 194 cm
Okna	FF 100 x 50 cm

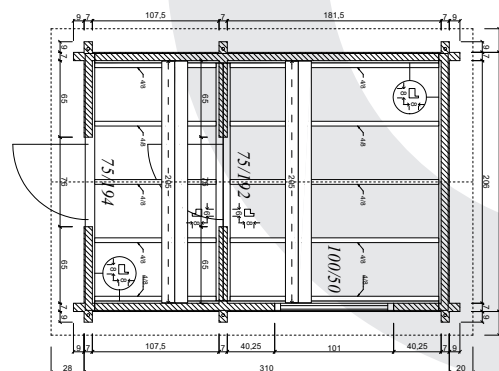

Objekt ID 1546



**H70-2240-2ET-EF-FF**

Grubość ściany (profilu)	70 mm
Wymiary (Szer/Dł)	220 x 400 cm
Wysokość ściany bocznej	218 cm
Wysokość maksymalna	252 cm
Wypust dachowy (P/T/L/P)	28, 20, 20, 20 cm
Kąt dachu	15°
Drzwi	ET 75 x 192 cm, ET 75 x 194 cm
Okna	FF 60 x 166, FF 100 x 50 cm

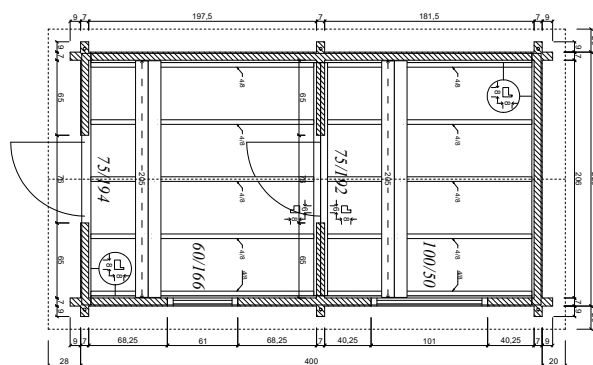

Objekt ID 1548

**H58-2240F-2ET-EF-FF**

Grubość ściany (profilu)	58 mm
Wymiary (Szer/Dł)	220 x 400 cm
Wysokość ściany bocznej	225 cm
Wypust dachowy (P/T/L/P)	28, 20, 20, 20 cm
Kąt dachu	1°
Drzwi	ET 75 x 192 cm, ET 75 x 194 cm
Okna	FF 100 x 50 cm

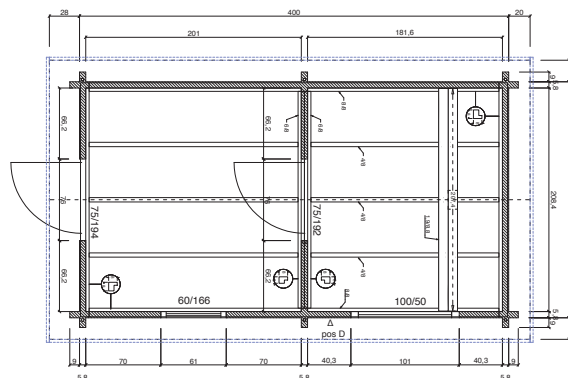

Objekt ID 1543





**WIATY**



## CPF-6054

Wymiary (Szer/Dł)	561 x 501 cm
Wysokość ściany (przód)	251 cm
Wysokość ściany (tył)	242 cm
Powierzchnia dachu	32,4 m <sup>2</sup>
Wypust dachu (dookoła)	19,5 cm
Kąt dachu	1°

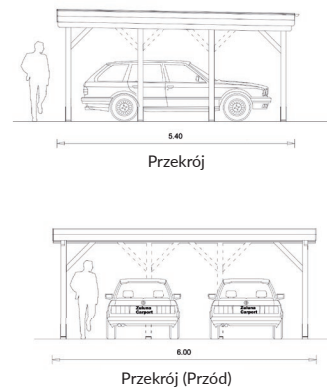
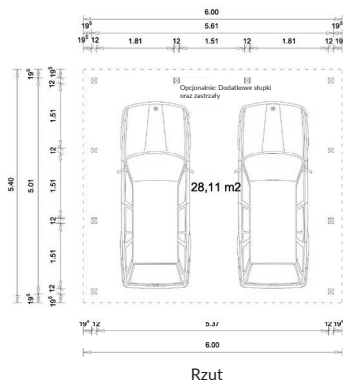

Objekt ID 104



## CPF-3854

Wymiary (Szer/Dł)	338 x 501 cm
Wysokość ściany (przód)	245 cm
Wysokość ściany (tył)	236 cm
Powierzchnia dachu	20,4 m <sup>2</sup>
Wypust dachu (dookoła)	19,5 cm
Kąt dachu	1°

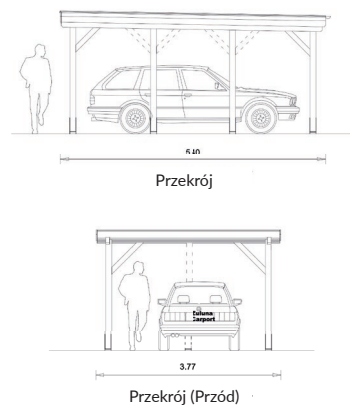
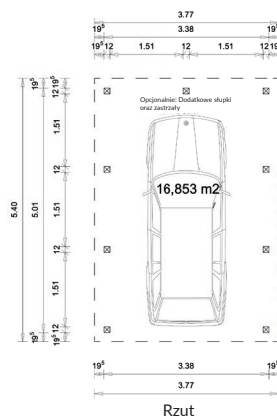

Objekt ID 103





**ZADASZENIA**

//////////



**FS-3030** DOSTĘPNY RÓWNIEŻ W INNYCH WYMIARACH: FS-4030, FS-5030

Wymiary (Szer/Dł) 260 x 260 cm  
Wysokość ściany bocznej 214 cm  
Wysokość maksymalna 284 cm

Powierzchnia dachu 10 m<sup>2</sup>  
Wypust dachu (dookoła) 20 cm  
Kąt dachu 25°



Objekt ID 105

BARIERKI OPCJONALNIE

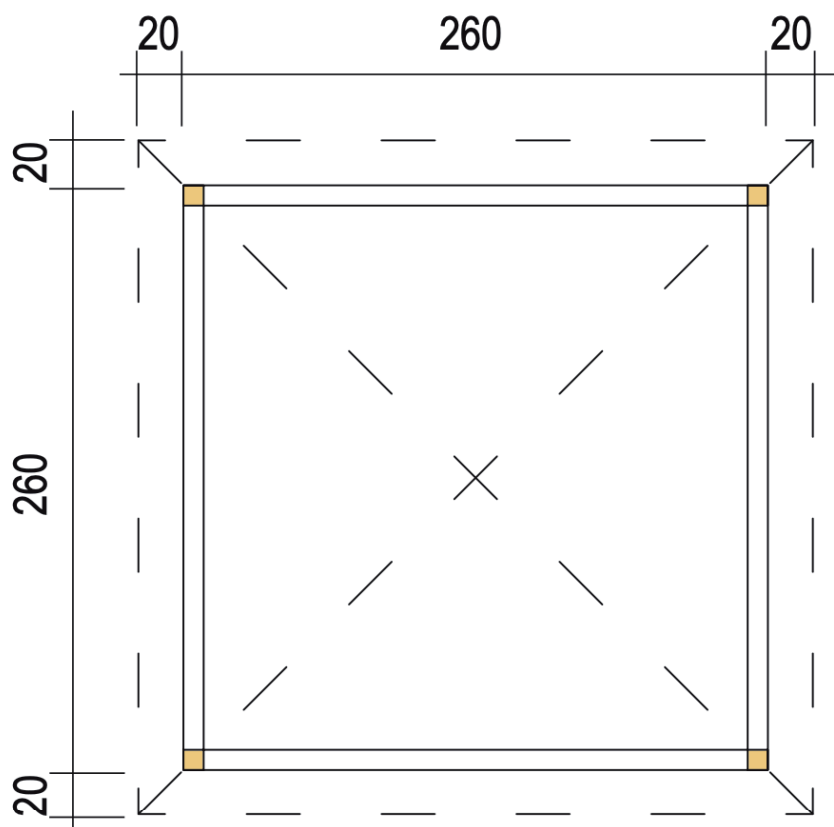



# KIOSK SPRZEDAŻY



**123 KIOSK P**

Grubość ściany (profilu)	19 mm
Wymiary (Szer/Dł)	300 x 250 cm
Wysokość ściany (przód)	245 cm
Wysokość ściany (tył)	202 cm
Wypust dachowy (P/T/L/P)	30, 15, 30, 30 cm
Kąt dachu	10°
Drzwi	ET 79 x 181 cm

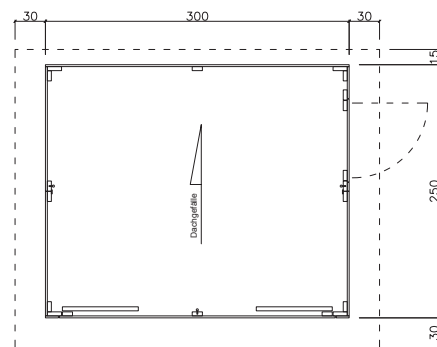

Objekt ID 53

**123 KIOSK S**

Grubość ściany (profilu)	19 mm
Wymiary (Szer/Dł)	300 x 250 cm
Wysokość ściany bocznej	206 cm
Wysokość maksymalna	265 cm
Wypust dachowy (P/T/L/P)	30, 15, 30, 30 cm
Kąt dachu	18°
Drzwi	ET 79 x 181 cm

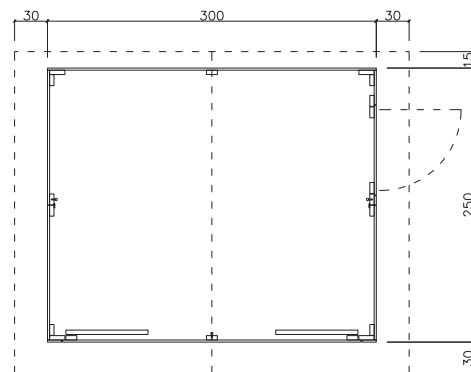

Objekt ID 54



## Warianty zadaszeń bocznych dla dachów płaskich oraz jednospadowych.



### ■ Samo zadaszenie boczne, bez ścian

#### Wymiary:

- 200 x 200 cm
- 240 x 200 cm
- 300 x 200 cm
- 200 x 240 cm
- 240 x 240 cm
- 300 x 240 cm
- 200 x 300 cm
- 240 x 300 cm
- 300 x 300 cm

#### Numer artykułu:

- SD-F-28-2020
- SD-F-28-2420
- SD-F-28-3020
- SD-F-28/-45-2024
- SD-F-28/-45-2424
- SD-F-28/-45-3024
- SD-F-28-2030
- SD-F-28-2430
- SD-F-28-3030

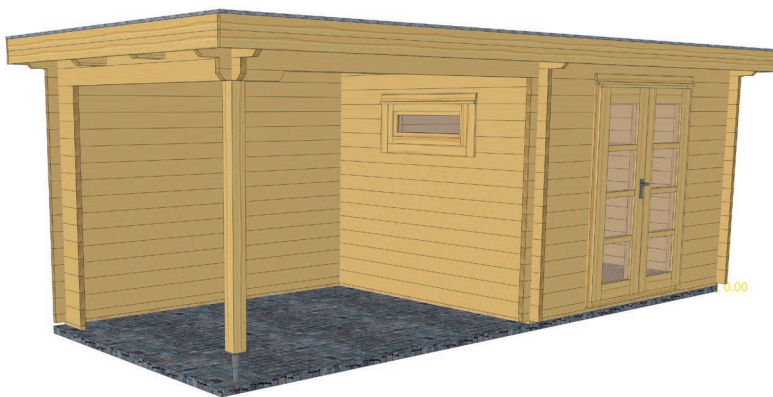

### ■ Rückwand für Schleppdach

#### Szerokość:

- 200 cm
- 240 cm
- 300 cm

#### Numer artykułu:

- RW-F-28/-45-R200
- RW-F-28/-45-R240
- RW-F-28/-45-R300

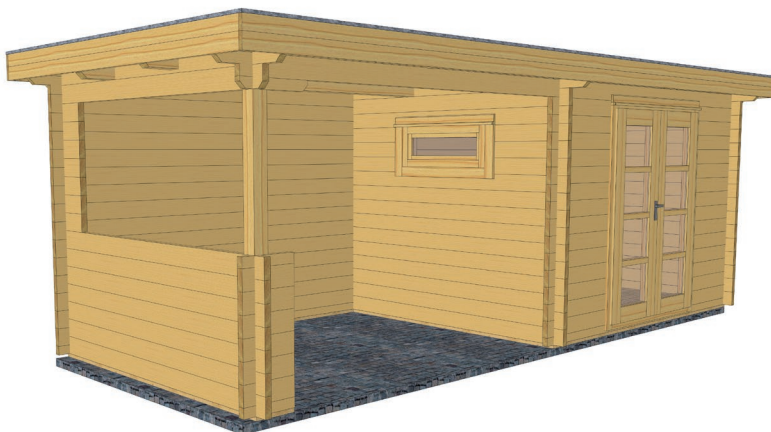

### ■ Ściana boczna dla zadaszenia (zamknięta)

#### Długość:

- 200 cm
- 240 cm
- 300 cm

#### Numer artykułu:

- SW-F-28-HG200
- SW-F-28/-45-HG240
- SW-F-28-HG300



### ■ Seitenwand für Schleppdach, ganz geschlossen

#### Tiefe:

- 200 cm
- 240 cm
- 300 cm

#### Art-Nr.:

- SW-F-28-GG200
- SW-F-28/-45-GG240
- SW-F-28-GG300

Zadaszenia boczne mogą zostać zamówione tylko wraz z domkiem ponieważ posiadają ich przedłużoną konstrukcję. Widoczne na zdjęciu regulowane kotwy są dostępne za dopłatą.



### ■ Samo zadaszenie boczne, bez ścian

#### Wymiary:

- 200 x 200 cm
- 240 x 200 cm
- 300 x 200 cm
- 200 x 240 cm
- 240 x 240 cm
- 300 x 240 cm
- 200 x 300 cm
- 240 x 300 cm
- 300 x 300 cm

#### Numer artykułu:

- SD-P-28-2020
- SD-P-28-2420
- SD-P-28-3020
- SD-P-28-2024
- SD-P-28-2424
- SD-P-28-3024
- SD-P-28-2030
- SD-P-28-2430
- SD-P-28-3030



### ■ Rückwand für Schleppdach

#### Szerokość:

- 200 cm
- 240 cm
- 300 cm

#### Numer artykułu:

- RW-P-28-R200
- RW-P-28-R240
- RW-P-28-R300



### ■ Ściana boczna dla zadaszenia (zamknięta)

#### Długość:

- 200 cm
- 240 cm
- 300 cm

#### Numer artykułu:

- SW-P-28-HG200
- SW-P-28-HG240
- SW-P-28-HG300

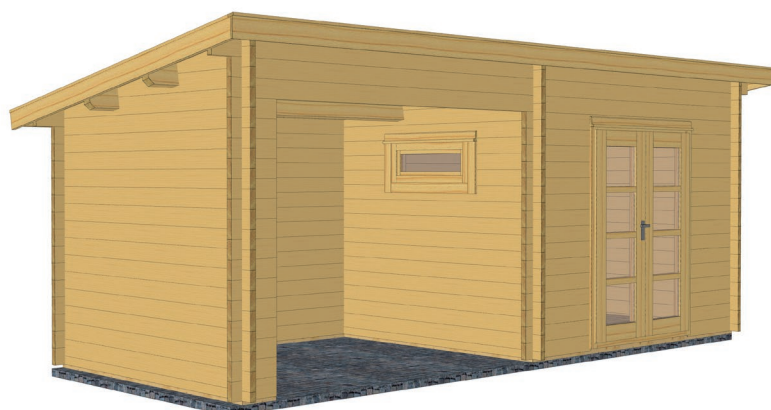

### ■ Seitenwand für Schleppdach, ganz geschlossen

#### Tiefe:

- 200 cm
- 240 cm
- 300 cm

#### Art-Nr.:

- SW-P-28-GG200
- SW-P-28-GG240
- SW-P-28-GG300

Zadaszenia boczne mogą zostać zamówione tylko wraz z domkiem ponieważ posiadają ich przedłużoną konstrukcję. Widoczne na zdjęciu regulowane kotwy są dostępne za dopłatą.

## Zadaszenie boczne

Lewe albo prawe

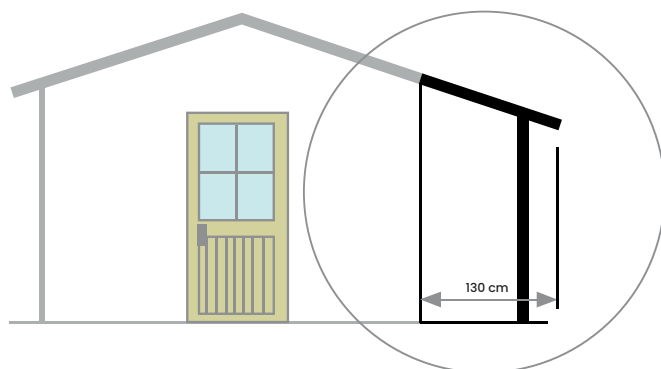

◦ **SD28-20**

Grubość ściany (profilu): 28 mm,  
Długość: 200 cm

◦ **SD28-24**

Grubość ściany (profilu): 28 mm,  
Długość: 240 cm

◦ **SD28-30**

Grubość ściany (profilu): 28 mm,  
Długość: 300 cm

◦ **SD28-38**

Grubość ściany (profilu): 28 mm,  
Długość: 380 cm

◦ **SD45-30**

Grubość ściany (profilu): 45 mm,  
Długość: 300 cm

◦ **SD45-36**

Grubość ściany (profilu): 45 mm,  
Długość: 360 cm

◦ **SD45-39**

Grubość ściany (profilu): 45 mm,  
Długość: 390 cm

◦ **SD45-48**

Grubość ściany (profilu): 45 mm,  
Długość: 485 cm

## Transport

Nasze produkty dostarczamy pod wskazany adres samochodami ciężarowymi.

Prosimy wziąć pod uwagę aby dostępny był dojazd dla samochodów o dopuszczalnej masie całkowitej 40 ton, wysokości 4 m, długości 16,5 m oraz szerokości 2,45 m



## Nie ma nic odpowiedniego dla Ciebie w naszym standardowym programie Zuluna? W takim razie polecamy nasz konfigurator BHB – gdzie wyobraźnia nie zna granic!

Dzięki naszemu konfiguratorowi BHB możesz zaprojektować szeroką gamę niestandardowych pomysłów w różnych systemach budownictwa, takich jak domki narzędziowe, domki ogrodowe, otwarte pawilony, wiaty samochodowe lub garaże.

Po zaprojektowaniu pożądanego obiektu prosimy o kontakt ze specjalistycznym sprzedawcą BHB, który chętnie przedstawi Państwu ofertę.

O obiekty specjalne, których nie można zrealizować za pomocą konfiguratora, prosimy zapytać bezpośrednio u specjalistycznego sprzedawcy BHB.

Nasz konfigurator został zoptymalizowany dla komputerów stacjonarnych i laptopów i nie jest w pełni odpowiedni dla smartfonów i tabletów.

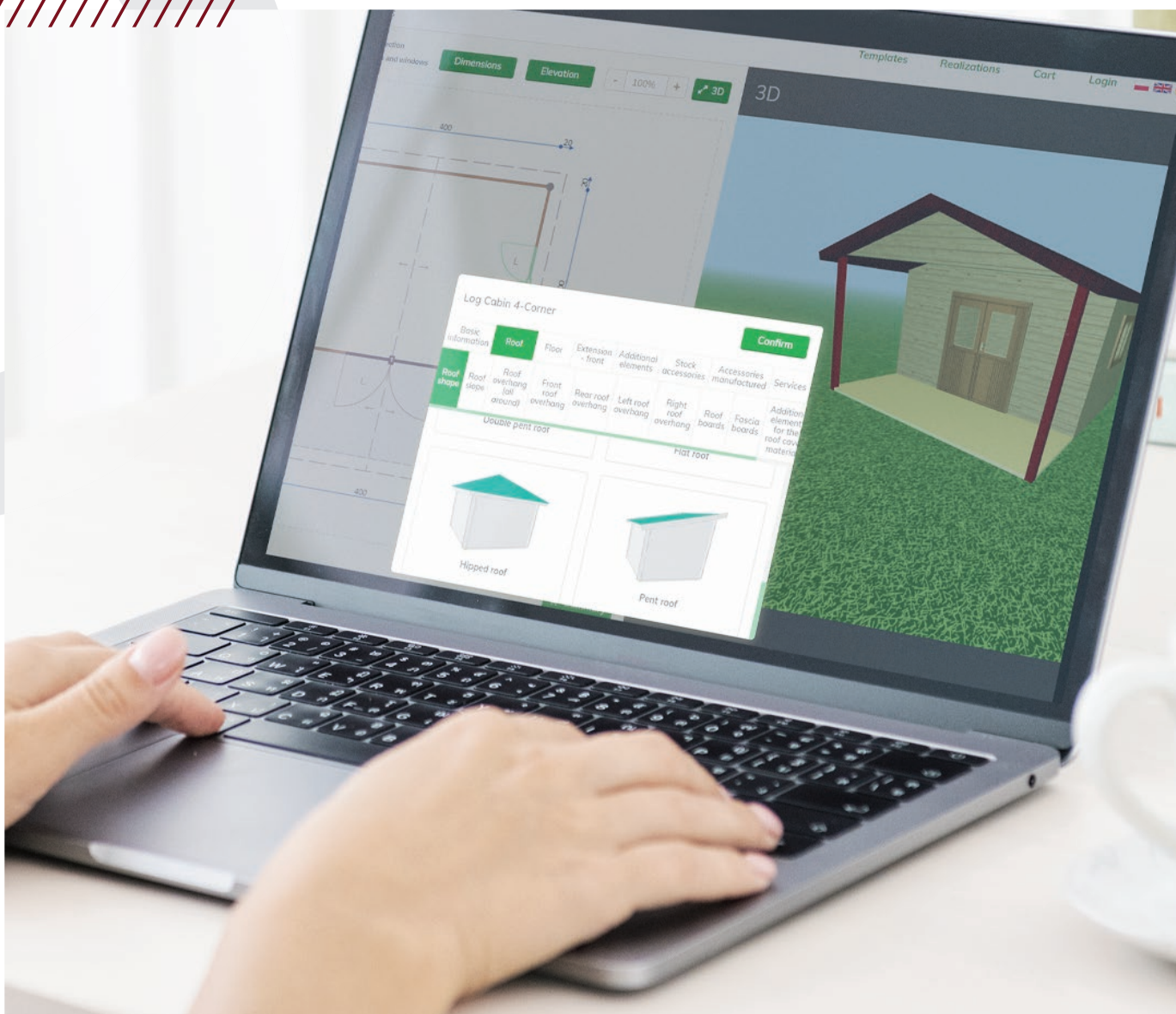
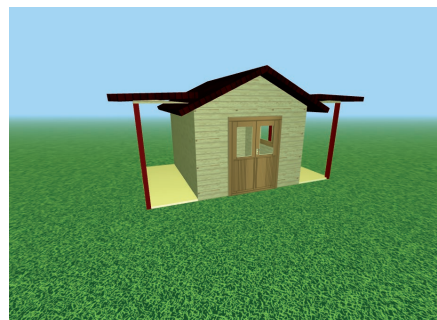
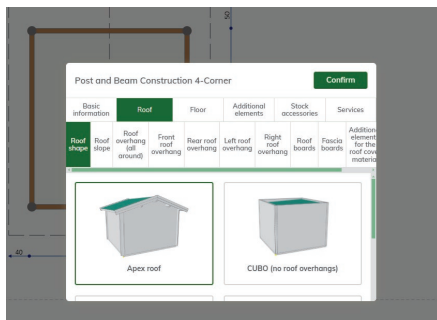
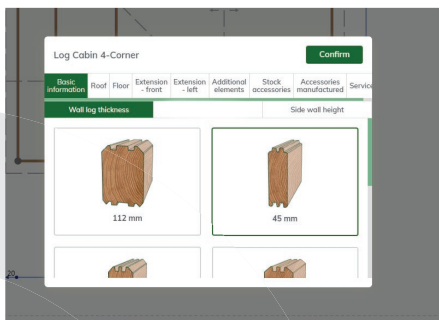

W wersji standardowej możliwe tylko dla domów z bali.



**T28-ET-GG**  
Grubość ściany (profil): 28mm  
Wymiary: 84x184cm

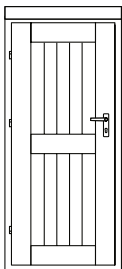

**T28+-ET-GG**  
Grubość ściany (profil): 28mm  
Wymiary: 84x194cm

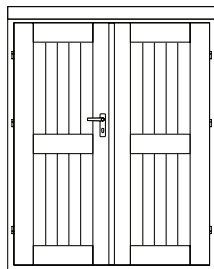

**T45-ET-GG**  
Grubość ściany (profil): 45mm  
Wymiary: 84x194cm

**T28-DT-GG**  
Grubość ściany (profil): 28mm  
Wymiary: 150x184cm

**T28+-DT-GG**  
Grubość ściany (profil): 28mm  
Wymiary: 150x194cm

**T45-DT-GG**  
Grubość ściany (profil): 45mm  
Wymiary: 150x194cm

**TS28-DT-A**  
Grubość ściany (profil): 28mm  
Wymiary: 130x184cm

**TS28+-D-A**  
Grubość ściany (profil): 28mm  
Wymiary: 130x194cm

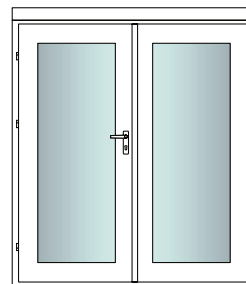
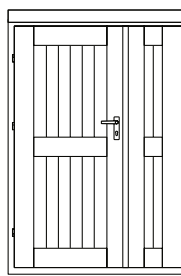

**T45-DT-GV1**  
Grubość ściany (profil): 45mm  
Wymiary: 176x194cm

(nie jest możliwa zamiana z innymi drzwiami)

**T28-ET-GH**  
Grubość ściany (profil): 28mm  
Wymiary: 84x184cm

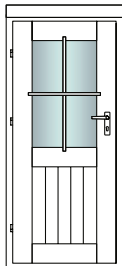

**T28+-ET-GH**  
Grubość ściany (profil): 28mm  
Wymiary: 84x194cm

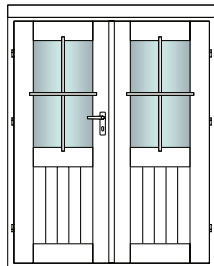

**T45-ET-GH**  
Grubość ściany (profil): 45mm  
Wymiary: 84x194cm

**TS28-DT-GH**  
Grubość ściany (profil): 28mm  
Wymiary: 142x184cm

**TS28+-DT-GH**  
Grubość ściany (profil): 28mm  
Wymiary: 142x194cm

**T28-DT-GH**  
Grubość ściany (profil): 28mm  
Wymiary: 150x184cm

**T28+-DT-GH**  
Grubość ściany (profil): 28mm  
Wymiary: 150x194cm

**T45-DT-GH**  
Grubość ściany (profil): 45mm  
Wymiary: 150x194cm

**T28-ET-GA3**  
Grubość ściany (profil): 28mm  
Wymiary: 84x184cm

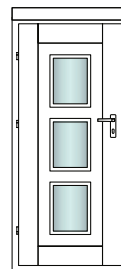

**T28+-ET-GA3**  
Grubość ściany (profil): 28mm  
Wymiary: 84x194cm

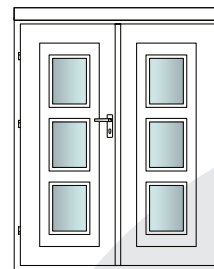

**T45-ET-GA3**  
Grubość ściany (profil): 45mm  
Wymiary: 84x194cm

**T28-DT-GA3**  
Grubość ściany (profil): 28mm  
Wymiary: 150x184cm

**T2s+-DT-GA3**  
Grubość ściany (profil): 28mm  
Wymiary: 150x194cm

**T45-DT-GA3**  
Grubość ściany (profil): 45mm  
Wymiary: 150x194cm

**T28-ET-GV3**  
Wandstärke: 28mm  
Wymiary: 84x184cm

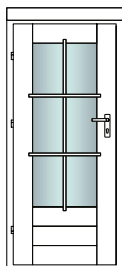

**T28+-ET-GV3**  
Wandstärke: 28mm  
Wymiary: 84x194cm

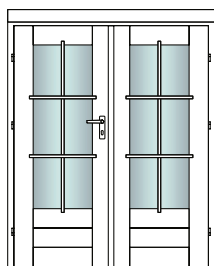

**T45-ET-GV3**  
Wandstärke: 45mm  
Wymiary: 84x194cm

**TS28-DT-GV3**  
Grubość ściany (profil): 28mm  
Wymiary: 150x184cm

**TS28+-DT-GV3**  
Grubość ściany (profil): 28mm  
Wymiary: 150x194cm

**T45-DT-GV3**  
Grubość ściany (profil): 45mm  
Wymiary: 150x194cm

**T28-ET-GV1-QS**  
Grubość ściany (profil): 28mm  
Wymiary: 84x184cm

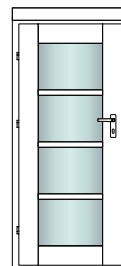

**T28+-ET-GV1-QS**  
Grubość ściany (profil): 28mm  
Wymiary: 84x194cm

**T45-ET-GV1-QS**  
Grubość ściany (profil): 45mm  
Wymiary: 84x194cm

**T28-DT-GV1-QS**  
Grubość ściany (profil): 28mm  
Wymiary: 150x184cm

**T2s+-DT-GV1-QS**  
Grubość ściany (profil): 28mm  
Wymiary: 150x194cm

**T45-DT-GV1-QS**  
Grubość ściany (profil): 45mm  
Wymiary: 150x194cm

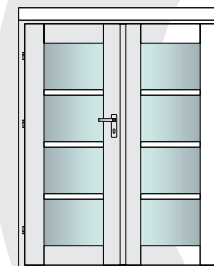



W wersji standardowej możliwe tylko dla domów z bali.

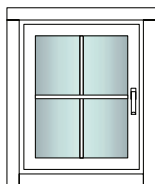

**F28-EF**  
Grubość ściany (profilu): 28mm  
Wymiary: 75x92cm

**F45-EF**  
Grubość ściany (profilu): 45 mm  
Wymiary: 75x92cm

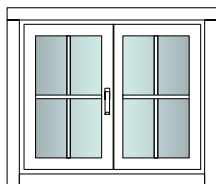

**F28-DF**  
Grubość ściany (profilu): 28mm  
Wymiary: 110x92cm

**F45-DF**  
Grubość ściany (profilu): 45mm  
Wymiary: 110x92cm

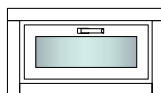

**F28-K80**  
Grubość ściany (profilu): 28mm  
Wymiary: 80x40cm

**F28-K100**  
Grubość ściany (profilu): 28mm  
Wymiary: 100x40cm

**F28-K125**  
Grubość ściany (profilu): 28mm  
Wymiary: 125x40cm

**F45-K80**  
Grubość ściany (profilu): 45mm  
Wymiary: 80x40cm

**F45-K100**  
Grubość ściany (profilu): 45mm  
Wymiary: 100x40cm

**F45-K125**  
Grubość ściany (profilu): 45mm  
Wymiary: 125x40cm

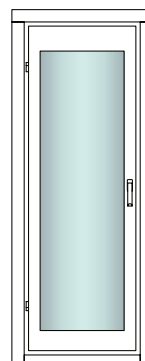

**F4S-EBF**  
Grubość ściany (profilu): 45mm  
Wymiary: 70x191,5cm

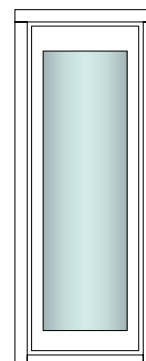

**F4S-EBF-FEST**  
Grubość ściany (profilu): 45mm  
Wymiary: 70x191,5cm

Dostępne tylko dla domów modułowych ZULUNA

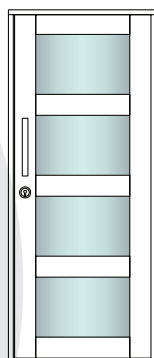

**MH-ST-S**  
Grubość ściany (profilu): 15 mm  
Wymiary: 84x200cm

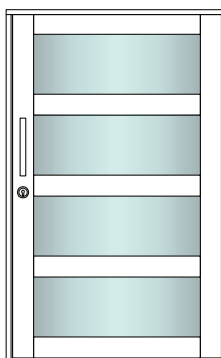

**NH-ST-B**  
Grubość ściany (profilu): 15 mm  
Wymiary: 125x200cm

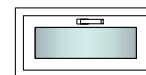

**NH-K80**  
Grubość ściany (profilu): 15mm  
Wymiary: 80x40cm

**NH-K100**  
Grubość ściany (profilu): 15mm  
Wymiary: 100x40cm

**NH-K125**  
Grubość ściany (profilu): 15mm  
Wymiary: 125x40cm

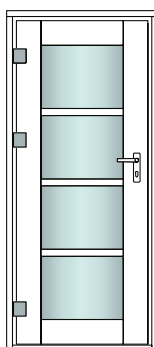

**NH-ET-GV1-QS**  
Grubość ściany (profilu): 15mm  
Wymiary: 84x194cm

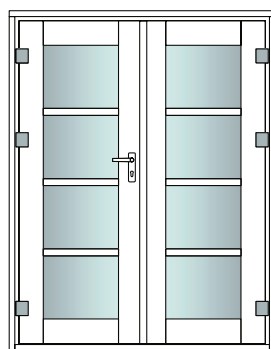

**NH-DT-GV1-QS**  
Grubość ściany (profilu): 15mm  
Wymiary: 150x194cm

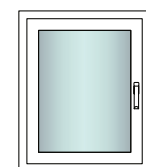

**MH-EF**  
Grubość ściany (profilu): 15 mm  
Wymiary: 75x92cm

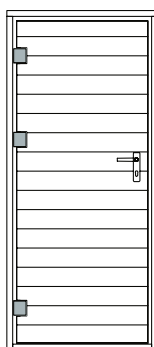

**MH-ET-GG-WB**  
Grubość ściany (profilu): 15mm  
Wymiary: 84x194cm

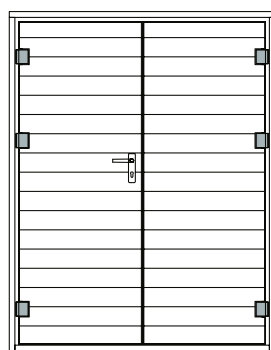

**MH-DT-GG-WB**  
Grubość ściany (profilu): 15mm  
Wymiary: 150x194cm

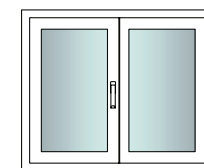

**MH-DF**  
Grubość ściany (profilu): 15mm  
Wymiary: 110x92cm



## Gont Bitumiczny

Zamów jednocześnie pakiet gontów i chroń swój dach i dom przed warunkami atmosferycznymi z góry. Do wyboru są prostokątne gonty w kolorze czerwonym, zielonym, czarnym, niebieskim i brązowym lub gładkie gonty w kolorze czerwonym lub czarnym.

### Gont Prosty

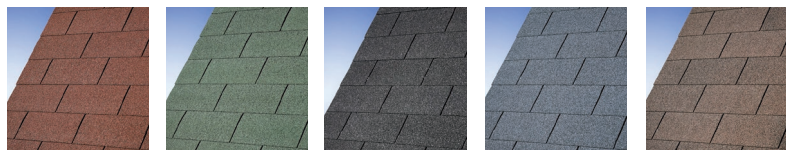

R01  
Czerwony

R02  
Zielony

R03  
Czarny

R04  
Niebieski

R05  
Brązowy

### Biberschwanzschindeln



B01  
Czerwony

B02  
Czarny



## Zestawy EPDM

Odpowiednie zestawy EPDM otrzymasz jako opcjonalne akcesoria do wszystkich naszych modeli z dachem płaskim. Zestaw EPDM zawiera gotową folię, odpowiedni klej (na całej powierzchni) i dyszę wylotową. Oprócz folii potrzebny jest również zestaw drenażowy F1 (do wysokości ściany 200 cm) lub F2 (wysokość ściany powyżej 200 cm). Każdy z naszych zestawów drenażowych zawiera wszystkie niezbędne materiały mocujące.



(tylko w połączeniu z poniższymi listwami profilowymi U z pokryciem drewnianym) do folii EPDM:

- RAL 7024 Grafitowa szarość <sup>1</sup>
- RAL 9005 Głęboka Czerń <sup>2</sup>
- RAL 8017 Czekoladowy Brąz
- RAL 9006 Białe Aluminium

## BUDOWA PODŁOŻA

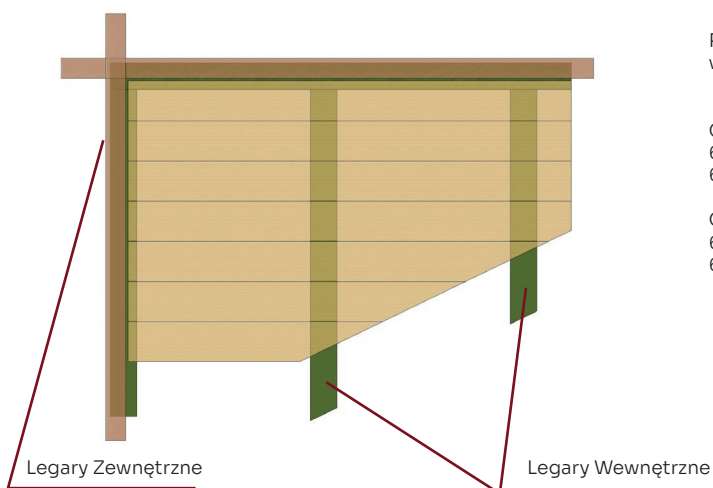

Rama fundamentowa  
wraz z 19 mm deskami podłogowymi

Grubość ściany 28 mm  
6/6 cm Zewnętrzne legary  
6/4 cm Wewnętrzne legary

Grubość ściany 45 mm  
6/8 cm Zewnętrzne legary  
6/4 cm Wewnętrzne legary

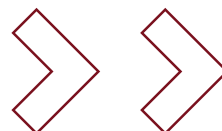

## Fundament Powierzchniowy TYP 1

Dla domów do 380 cm x 380 cm

1. Wyznacz teren i wykop ziemię na głębokość ok. 15-20 cm. Niech będzie o około 25 cm większy niż wymiary domku ogrodowego. Weź pod uwagę wymiary tarasów lub przybudówek.
2. Wsypać żwir o uziarnieniu 0-50, wysokość ok. 10-12 cm. Dobrze zagęścić żwir, aby uniknąć późniejszych zmian gleby.
3. Wsypać piasek o wysokości ok. 3-4 cm. Usunąć piasek poziomo z całej powierzchni.
4. Ułożyć płyty chodnikowe o wysokości ok. 4-5 cm. Patrz na poziom!
5. Umieścić drewno KDI 6/10 lub 8/14 cm. Upewnij się, że drewno znajduje się na tej samej wysokości. Zwróć uwagę na pustą rurę dla dowolnego układu elektrycznego.

**OGÓLNIE WSZYSTKIE PODKŁADY POWINNY BYĆ PODKŁADEM ZAMRAŻAJĄCYM**

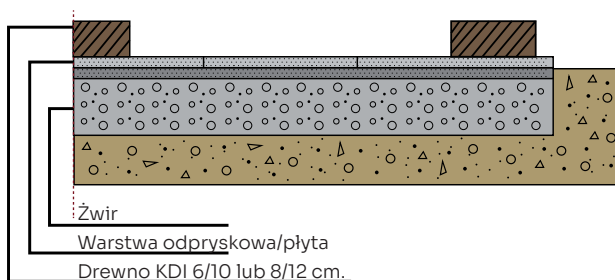

## Fundament Powierzchniowy TYP 2

Dla domów od 380 cm x 380 cm

1. Wyznacz teren i wykop ziemię na głębokość ok. 20 cm. Niech będzie o około 25 cm większy niż wymiary domku ogrodowego. Weź pod uwagę wymiary tarasów lub przybudówek.
  2. Wsypać żwir o uziarnieniu 0-50, wysokość ok. 7-10 cm. Dobrze zagęścić żwir, aby uniknąć późniejszych zmian gleby.
  3. Wsypać piasek o wysokości ok. 3-4 cm. Usunąć piasek poziomo z całej powierzchni.
  4. Ułożyć kostkę brukową o wysokości ok. 6-8 cm. Ściągnij nadmiar z powierzchni.
  5. Umieścić drewno KDI 6/10 lub 8/14 cm. Upewnij się, że drewno znajduje się na tej samej wysokości.
- Zwróć uwagę na pustą rurę dla dowolnego układu elektrycznego.

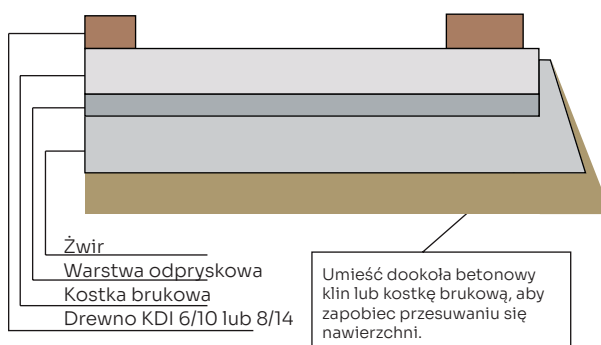

## Fundament Punktowy

1. Wyznacz teren i wykop ziemię na głębokość ok. 15 cm. Niech będzie o około 25 cm większy niż wymiary domku ogrodowego. Weź pod uwagę wymiary tarasów lub przybudówek.
  2. Wsypać żwir o uziarnieniu 0-50, wysokość ok. 6 cm. Dobrze zagęścić żwir, aby uniknąć późniejszych zmian gleby.
  3. Wsypać piasek o wysokości ok. 3-4 cm. Usunąć piasek poziomo z całej powierzchni.
  4. Ułożyć płyty chodnikowe o wysokości ok. 4-5 cm. Włóż poziomo.
  5. Umieścić drewno KDI 8/14 lub 10/14 cm. Upewnij się, że drewno znajduje się na tej samej wysokości.
- Zwróć uwagę na pustą rurę dla dowolnego układu elektrycznego.

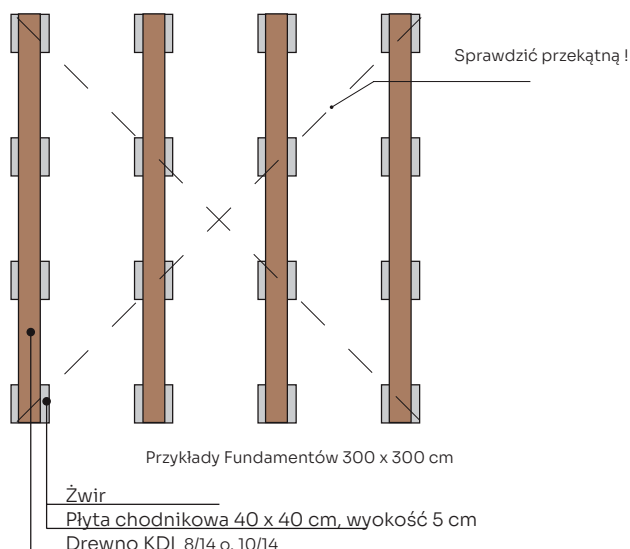

Dane Dealera



**Odkryj wszechstronność oraz indywidualność  
naszych produktów również w Internecie:**

 [www.bertsch-holzbau.eu/zuluna](http://www.bertsch-holzbau.eu/zuluna)

 [zuluna\\_official](https://www.instagram.com/zuluna_official)

 [zulunabhb](https://www.facebook.com/zulunabhb)

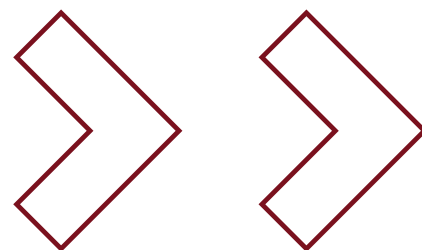

Obszerne informacje na temat naszych produktów można uzyskać u autoryzowanego sprzedawcy!  
Artykuły, obrazy i rysunki zawarte w tej broszurze są chronione prawem autorskim. Powielanie, nawet we fragmentach, jest zasadniczo zabronione i wymaga naszej wyraźnej pisemnej zgody. Odchylenia kolorów od kolorów oryginalnych wynikają z technologii druku. Zastrzegamy sobie prawo do zmian technicznych, błędów i tymczasowych zmian modelu; reklamacja modelu jest wykluczona. Ilustracje mogą przedstawiać specjalne akcesoria, które nie wchodzą w zakres dostawy.

Wszystkie pokazane modele są typami standardowymi i nie pozwalają na zmiany. Rysunki nie odpowiadają żadnej skali. Wszystkie modele dostarczane są w stanie surowym (niemalowane, bez pokrycia dachowego).