



Standard Programm in Topqualität



„Die Brücke zur...

manufactured by
BERTSCH HOLZBAU
BLOCKHAUSBAU ■ MODULBAU ■ STÄNDERBAU

... Faszination nach Maß”

25

■ Zuluna bietet nicht nur Ferienhäuser für einen warmen Sommertag.

Die Vielseitigkeit unserer Produkte wird Sie überraschen! Entdecken Sie unser Standardhaus-Programm und lassen Sie sich inspirieren!



■ Über den Hersteller

Liebe Kunden, seit mehr als 20 Jahren produzieren wir hochwertige, einzigartige Holzprodukte in fast allen Varianten, jetzt auch mit Wandverkleidungen aus besonders witterungsbeständigen Materialien.

Das von uns verwendete Nadelholz stammt aus nordskandinavischen Wäldern und ist frei von Verfärbungen, Bläue und wenigen (nur gesunden) Ästen und wird auf etwa 16 % Feuchtigkeit getrocknet. Aus Überzeugung, Leidenschaft und dem Bedürfnis nach ständiger Weiterentwicklung, getreu dem Motto: "Wer aufgehört hat, besser werden zu wollen, hat aufgehört, gut zu sein" bemühen wir uns, allen Wünschen unserer Kunden gerecht zu werden. Lassen Sie sich zu eigenen Ideen inspirieren.

Wir setzen Ihre persönlichen Vorstellungen und Wünsche gerne um, wenn Sie kein Produkt finden, das Ihren Vorstellungen zu 100% entspricht.

Bei der Verwirklichung Ihrer eigenen Träume wünschen wir Ihnen viel Freude.

■ Inhalt

Gartenhäuser	5
Gerätehäuser	27
Gartensaunas	33
Carport	39
Freisitz	41
Verkaufsstand	43
Schleppdächer	44
Weitere Informationen	46
Zubehör	50
Fundament	51

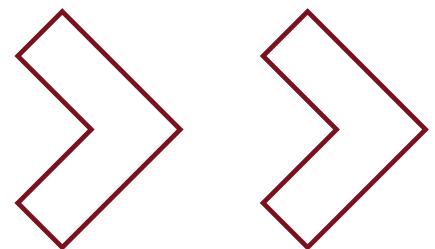

Diese wenigen Schritte trennen Sie von der Erfüllung Ihres Traums



1 Ein Haus auswählen



2 Auswahl an Zubehör



3 Rohmaterial



4 Verarbeitung



5 Transport



6 Montage



7 Ergebnis





GARTENHÄUSER



H45PLUS-3842-2ET-DF-EF

Wandstärke	45 mm
Wandaußenmaß (B/T)	380 x 420 cm
Seitenwandhöhe	244,8 cm
Firsthöhe	326,5 cm
Dachüberstand (V/H/L/R)	120, 20, 25, 25 cm
Dachneigung	23°
Türen	2 x ET 84 x 194 cm
Fenster	2 x EF 75 x 92, DF 110 x 92 cm

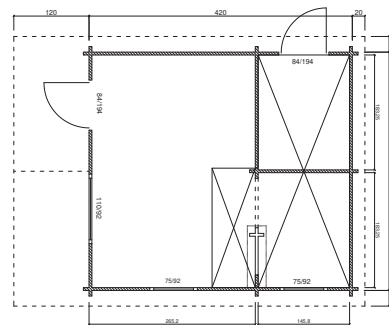

Objekt ID 46



H28-2420-DT AUCH IN ANDEREN ABMESSUNGEN ERHÄLTICH

Wandstärke	28 mm
Wandaußenmaß (B/T)	240 x 200 cm, 240 x 240 cm, 240 x 300 cm
Seitenwandhöhe	201 cm
Firsthöhe	236 cm
Dachüberstand (V/H/L/R)	40, 20, 25, 25 cm
Dachneigung	15°
Türen	DT 150 x 184 cm

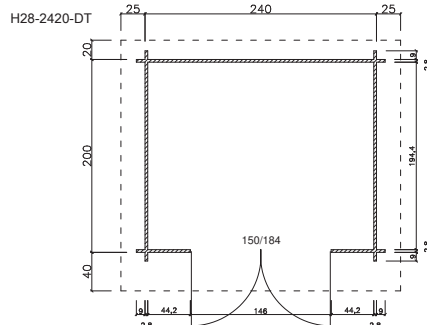

Objekt ID 661



H28-2420-ET-EF AUCH IN ANDEREN ABMESSUNGEN ERHÄLTlich

Wandstärke	28 mm
Wandaußenmaß (B/T)	240 x 200 cm, 240 x 240 cm, 240 x 300 cm
Seitenwandhöhe	201 cm
Firsthöhe	236 cm
Dachüberstand (V/H/L/R)	40, 20, 25, 25 cm
Dachneigung	15°
Türen	ET 150 x 184 cm
Fenster	EF 75 x 92

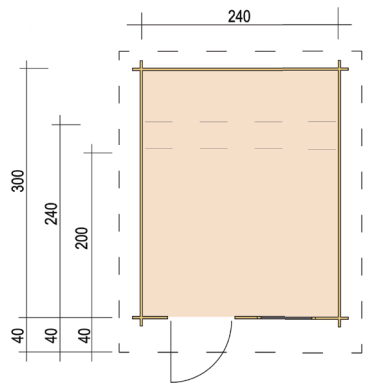

Objekt ID 77



H28-2420F-DT-EF AUCH IN ANDEREN ABMESSUNGEN ERHÄLTlich

Wandstärke	28 mm
Wandaußenmaß (B/T)	240 x 200 cm, 240 x 240 cm
Seitenwandhöhe	218 cm
Firsthöhe	212 cm
Dachüberstand Umlaufend	25 cm
Dachneigung	2°
Türen	ET 150 x 184 cm
Fenster	EF 100 x 40 cm

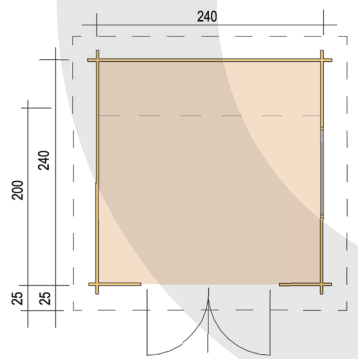

Objekt ID 85



H28-3024-DT AUCH IN ANDEREN ABMESSUNGEN ERHÄLTICH

Wandstärke	28 mm
Wandaußenmaß (B/T)	300 x 200 cm, 300 x 240 cm, 300 x 300 cm
Seitenwandhöhe	201 cm
Firsthöhe	245 cm
Dachüberstand (V/H/L/R)	70, 20, 25, 25 cm
Dachneigung	15°
Türen	T 150 x 184 cm

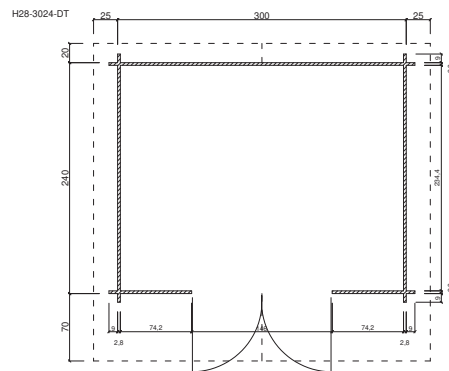

Objekt ID 665

**H28-3020-ET-EF** AUCH IN ANDEREN ABMESSUNGEN ERHÄLTICH

Wandstärke	28 mm
Wandaußenmaß (B/T)	300 x 200 cm, 300 x 240 cm, 300 x 300 cm
Seitenwandhöhe	201 cm
Firsthöhe	245 cm
Dachüberstand (V/H/L/R)	40 (70), 20, 25, 25 cm
Dachneigung	15°
Türen	ET 84 x 184 cm
Fenster	ET 75 x 92 cm

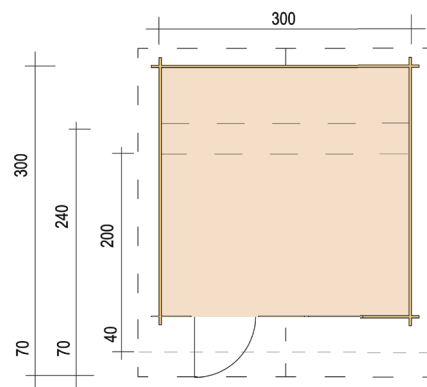

Objekt ID 80



H28-3020F-DT-EF AUCH IN ANDEREN ABMESSUNGEN ERHÄLTICH

Wandstärke	28 mm
Wandaußenmaß (B/T)	300 x 200 cm, 300 x 240 cm, 300 x 300 cm
Wandhöhe Vorne	218 cm
Wandhöhe Hinten	212 cm
Dachüberstand Umlaufend	25 cm
Dachneigung	2°
Türen	DT 150 x 184 cm
Fenster	EF 100 x 40 cm

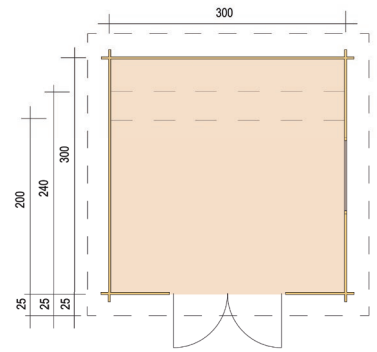

Objekt ID 87



H28-3020P-DT AUCH IN ANDEREN ABMESSUNGEN ERHÄLTICH

Wandstärke	28 mm
Wandaußenmaße (B/T)	240 x 200 cm, 240 x 240 cm, 300 x 300 cm
Wandhöhe Vorne	234 cm
Wandhöhe Hinten	201 cm
Dachüberstand Umlaufend	30 cm
Dachneigung	10°, 8°, 6°
Türen	DT 150 x 184 cm
Das gezeigte Modell enthält Sonderausstattungen.	

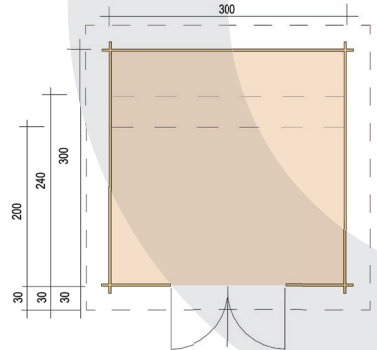

Objekt ID 90



H28-3030-DT-2FT-EF

Wandstärke	28 mm
Wandaußenmaß (B/T)	300 x 300 cm
Seitenwandhöhe	209 cm
Firsthöhe	278 cm
Dachneigung	25°
Türen	DT 140 x 194, 2 x FT 50 x 194 cm

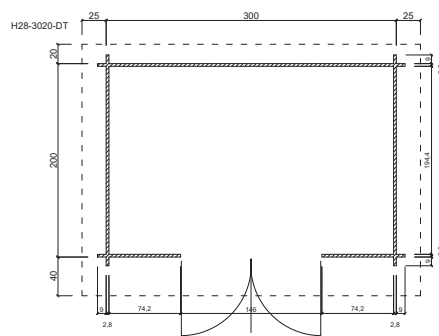

Objekt ID 1527

**H28-3046+300FS-DT-ET-EF**

Wandstärke	28 mm
Wandaußenmaß (B/T)	300 + 300 x 460 cm
Seitenwandhöhe	220 cm
Firsthöhe	267,8 cm
Dachüberstand (V/H/L/R)	25 cm
Dachneigung	18°
Türen	DT 150 x 194, ET 84 x 194 cm
Fenster	EF 75 x 92 cm

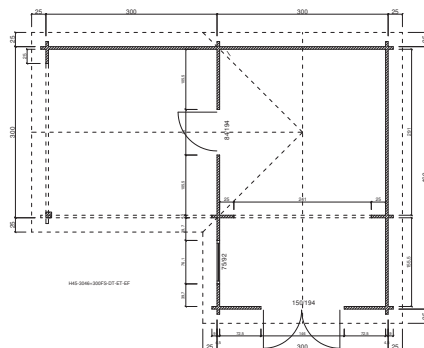

Objekt ID 45



H28-3830-DT-EF AUCH IN ANDEREN ABMESSUNGEN ERHÄLTlich

Wandstärke	28 mm
Wandaußenmaß (B/T)	380 x 300 cm, 380 x 380 cm
Seitenwandhöhe	201 cm
Firsthöhe	254 cm
Dachüberstand (V/H/L/R)	70, 20, 25, 25 cm
Dachneigung	15°
Türen	DT 150 x 184 cm
Fenster	EF 75 x 92 cm

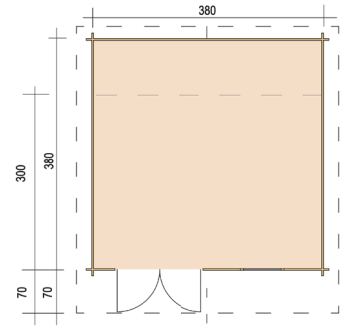

Objekt ID 83



H28-3842-2ET-EF

Wandstärke	28 mm
Wandaußenmaß (B/T)	380 x 420 cm
Wandhöhe Vorne	212 cm
Wandhöhe Hinten	268 cm
Dachüberstand (V/H/L/R)	70, 20, 25, 25 cm
Dachneigung	15°
Türen	2 x ET 84 x 184 cm
Fenster	3 x EF 75 x 92 cm

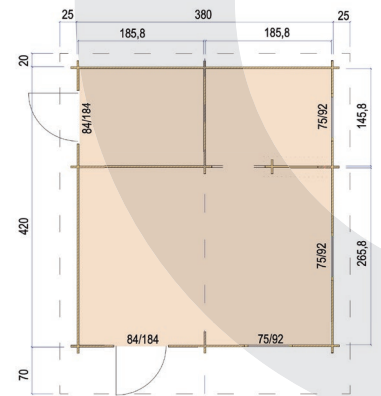

Objekt ID 75



H28-4230-ET-EF

Wandstärke	28 mm
Wandaußenmaß (B/T)	420 x 300 cm
Seitenwandhöhe	201 cm
Firsthöhe	256 cm
Dachüberstand (V/H/L/R)	70, 20, 25, 25 cm
Dachneigung	15°
Türen	2 x ET 84 x 184 cm
Fenster	2 x EF 75 x 92 cm

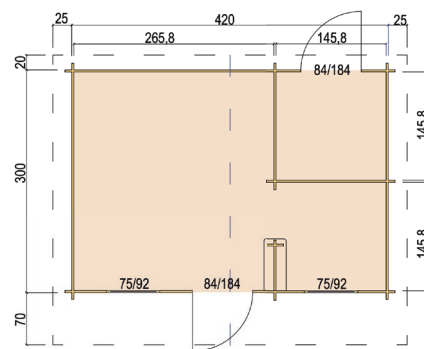

Objekt ID 76

**H45 3949+320FS-2DT-3EF**

Wandstärke	45 mm
Wandaußenmaß (B/T)	390 + 320 x 490 cm
Seitenwandhöhe	244,8 cm
Firsthöhe	250,6 cm
Dachüberstand Umlaufend	10,8 cm
Dachneigung	2°
Türen	2 x DT 176 x 200 cm
Fenster	3 x EF 70 x 197 cm

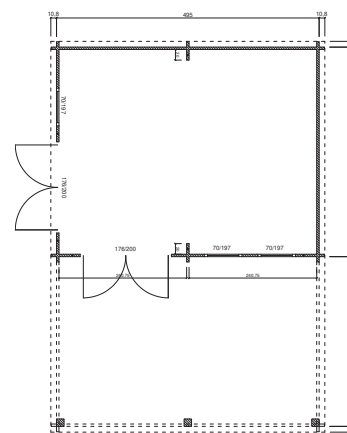

Objekt ID 42



H45-3024F-DT-EF + SD

Wandstärke	45 mm
Wandaußenmaß (B/T)	240 x 300 cm
Wandhöhe Vorne	225 cm
Wandhöhe Hinten	218 cm
Dachüberstand Umlaufend	25 cm
Dachneigung	2°
Türen	DT 150 x 194 cm
Fenster	EF 100 x 40 cm

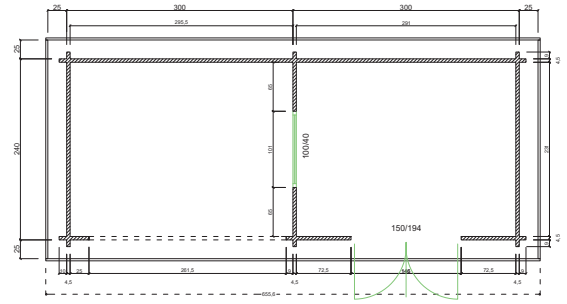

Objekt ID 1390



H45-3030-DT

Wandstärke	45 mm
Wandaußenmaß (B/T)	300 x 300 cm
Seitenwandhöhe	207 cm
Firsthöhe	257 cm
Dachüberstand (V/H/L/R)	120, 20, 25, 25 cm
Dachneigung	18°
Türen	DT 150 x 194 cm
Das gezeigte Modell enthält Sonderausstattungen.	

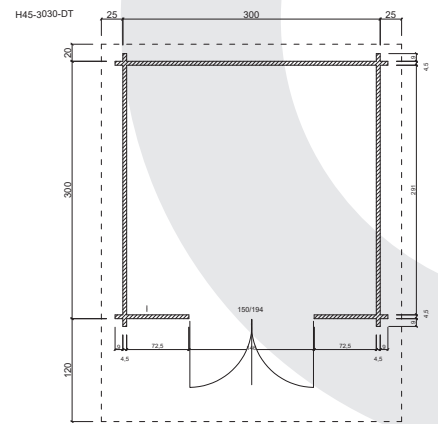

Objekt ID 667



H45-3030-ET-EF

Wandstärke	45 mm
Wandaußenmaß (B/T)	300 x 300 cm
Seitenwandhöhe	207 cm
Firsthöhe	257 cm
Dachüberstand (V/H/L/R)	120, 20, 25, 25 cm
Dachneigung	18°
Türen	ET 84 x 194 cm
Fenster	EF 75 x 92 cm

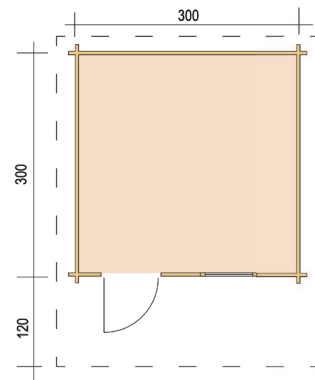

Objekt ID 93

**H45-3630-DT-EF** AUCH IN ANDEREN ABMESSUNGEN ERHÄLTlich

Wandstärke	45 mm
Wandaußenmaß (B/T)	360 x 300 cm, 360 x 360 cm
Seitenwandhöhe	207 cm
Firsthöhe	267 cm
Dachüberstand (V/H/L/R)	120, 20, 25, 25 cm
Dachneigung	18°
Türen	DT 150 x 194 cm
Fenster	EF 75 x 92 cm

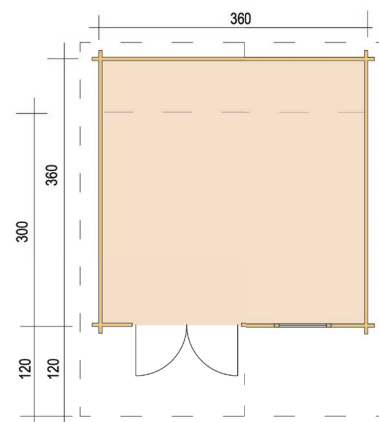

Objekt ID 94



H45-3930-DT-EF AUCH IN ANDEREN ABMESSUNGEN ERHÄLTlich

Wandstärke	45 mm
Wandaußenmaß (B/T)	390 x 300 cm, 390 x 390 cm
Seitenwandhöhe	207 cm
Firsthöhe	272 cm
Dachüberstand (V/H/L/R)	120, 20, 25, 25 cm
Dachneigung	18°
Türen	DT 150 x 194 cm
Fenster	EF 75 x 92 cm

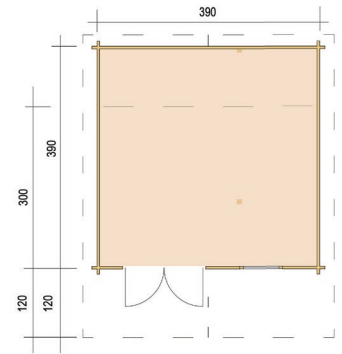

Objekt ID 97



H45-3939-DT-EF

Wandstärke	45 mm
Wandaußenmaß (B/T)	390 x 390 cm
Seitenwandhöhe	207 cm
Firsthöhe	272 cm
Dachüberstand (V/H/L/R)	120, 20, 25, 25 cm
Dachneigung	18°
Türen	DT 150 x 194 cm
Fenster	EF 75 x 92 cm

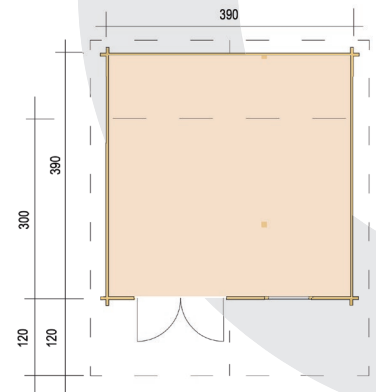

Objekt ID 98





**WIR MACHEN
IHRE TRÄUME WAHR**



H45-4024F-DT-EF

Wandstärke	45 mm
Wandaußenmaß (B/T)	400 x 240 cm
Wandhöhe Vorne	225 cm
Wandhöhe Hinten	218 cm
Dachüberstand Umlaufend	25 cm
Dachneigung	2°
Türen	DT 150 x 194 cm
Fenster	EF 100 x 40 cm

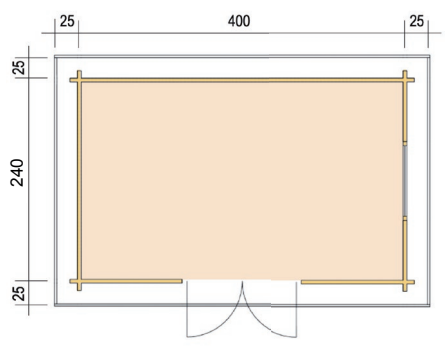

Objekt ID 96



H45-4839-DT-DF AUCH IN ANDEREN ABMESSUNGEN ERHÄLTICH

Wandstärke	45 mm
Wandaußenmaß (B/T)	485 x 390 cm, 485 x 485 cm
Seitenwandhöhe	207 cm
Firsthöhe	287 cm
Dachüberstand (V/H/L/R)	120, 20, 25, 25 cm
Dachneigung	18°
Türen	DT 150 x 194 cm
Fenster	EF 110 x 92 cm

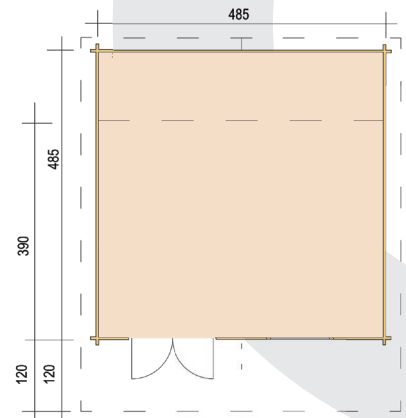

Objekt ID 100





H45PLUS 3842-2ET-EF

Wandstärke	45 mm
Wandaußenmaß (B/T)	380 x 420 cm
Seitenwandhöhe	248 cm
Firsthöhe	328 cm
Dachüberstand (V/H/L/R)	120, 20, 25, 25 cm
Dachneigung	23°
Türen	2 x ET 84 x 194 cm
Fenster	3 x EF 75 x 92 cm

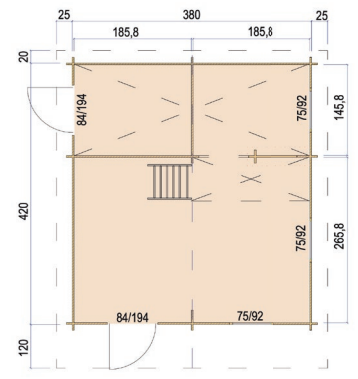

Objekt ID 99



H45PLUS 4238-DT/ET-EF

Wandstärke	45 mm
Wandaußenmaß (B/T)	420 x 380 cm
Seitenwandhöhe	248 cm
Firsthöhe	328 cm
Dachüberstand (V/H/L/R)	120, 20, 25, 25 cm
Dachneigung	23°
Türen	DT 150 x 194; ET 84 x 194 cm
Fenster	EF 75 x 92 cm

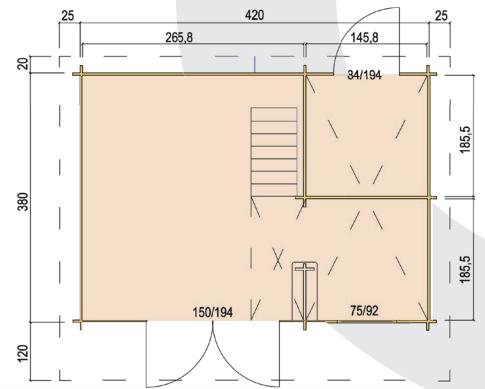

Objekt ID 102



TS-H28-2424-DT

Wandstärke	28 mm
Wandaußenmaß (B/T)	240 x 240 cm
Seitenwandhöhe	190 cm
Firsthöhe	236 cm
Dachüberstand (V/H/L/R)	40, 20, 20, 20 cm
Dachneigung	20°
Türen	DT 142 x 184 cm

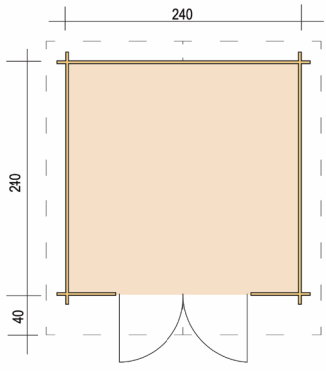

Objekt ID 65



TS-H28-2828-5P-DT

Wandstärke	28 mm
Wandaußenmaß (B/T)	280 x 280 cm
Seitenwandhöhe	212 cm
Firsthöhe	291 cm
Dachüberstand Umlaufend	25 cm
Dachneigung	25°
Türen	DT 142 x 184 cm
Fenster	2 x EF 75 x 92 cm

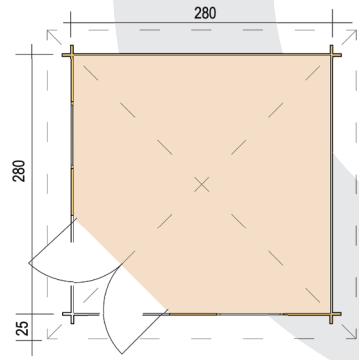

Objekt ID 70



TS-H28-3024-DT AUCH IN ANDEREN ABMESSUNGEN ERHÄLTlich

Wandstärke	28 mm
Wandaußenmaß (B/T)	300 x 240 cm, 300 x 300 cm
Seitenwandhöhe	190 cm
Firsthöhe	247 cm
Dachüberstand (V/H/L/R)	40, 20, 20, 20 cm
Dachneigung	20°
Türen	DT 142 x 184 cm
Das gezeigte Modell enthält	

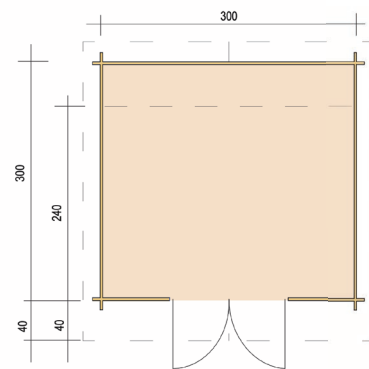

Objekt ID 66

**TS-H28-3024-ET-EF** AUCH IN ANDEREN ABMESSUNGEN ERHÄLTlich

Wandstärke	28 mm
Wandaußenmaß (B/T)	300 x 240 cm, 300 x 300 cm
Seitenwandhöhe	190 cm
Firsthöhe	247 cm
Dachüberstand (V/H/L/R)	40, 20, 20, 20 cm
Dachneigung	20°
Türen	ET 84 x 184 cm
Fenster	EF 75 x 92 cm

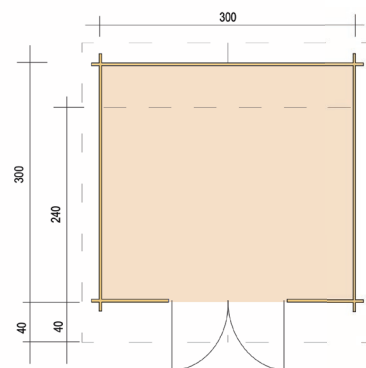

Objekt ID 659



TS-H28-3024F-DT

Wandstärke	28 mm
Wandaußenmaß (B/T)	300 x 240 cm
Wandhöhe Vorne	207 cm
Wandhöhe Hinten	201 cm
Dachüberstand Umlaufend	25 cm
Dachneigung	1°
Türen	DT 142 x 184 cm
Fenster	EF 100 x 40 cm

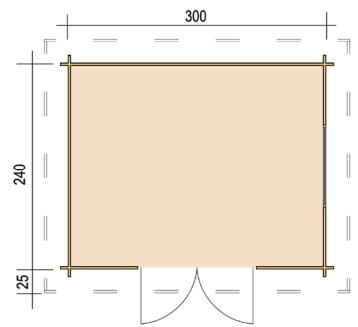

Objekt ID 68



TS-H28AN-3924F-DT

Wandstärke	28 mm
Wandaußenmaß (B/T)	390 x 240 cm
Wandhöhe Vorne	207cm
Wandhöhe Hinten	201 cm
Dachüberstand Umlaufend	25 cm
Dachneigung	1°
Türen	DT 142 x 184; ET 84 x 184 cm
Fenster	EF 100 x 40 cm

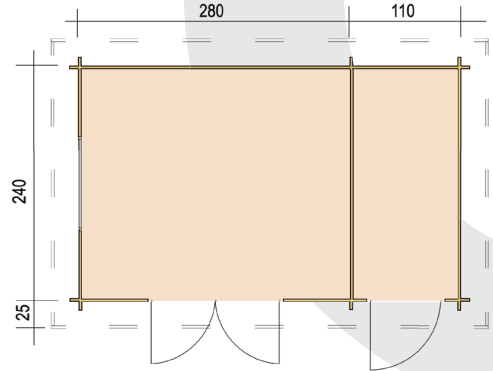

Objekt ID 69



TS-H33-3630-DT-EF AUCH IN ANDEREN ABMESSUNGEN ERHÄLTICH

Wandstärke	33 mm
Wandaußenmaß (B/T)	360 x 300 cm, 360 x 360 cm
Seitenwandhöhe	194 cm
Firsthöhe	257 cm
Dachüberstand (V/H/L/R)	70, 20, 25, 25 cm
Dachneigung	20°
Türen	DT 142 x 184 cm
Fenster	EF 75 x 92 cm

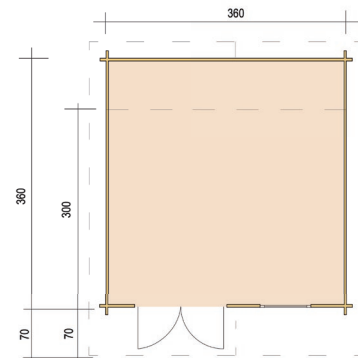

Objekt ID 71

**TS-H33-3939-DT-EF**

Wandstärke	33 mm
Wandaußenmaß (B/T)	390 x 390 cm
Seitenwandhöhe	194 cm
Firsthöhe	263 cm
Dachüberstand (V/H/L/R)	70, 20, 25, 25 cm
Dachneigung	20°
Türen	DT 142 x 184 cm
Fenster	EF 75 x 92 cm

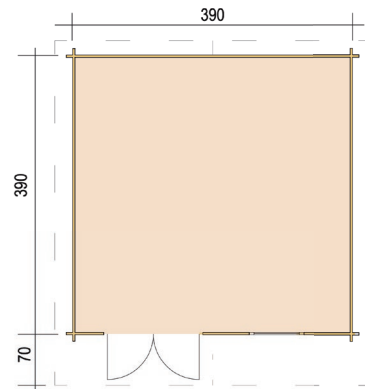

Objekt ID 73





GERÄTEHÄUSER



TS-H28-1921 AUCH IN ANDEREN ABMESSUNGEN ERHÄLTlich

Wandstärke	28 mm
Wandaußenmaß (B/T)	190 x 210 cm, 190 x 240 cm, 240 x 240 cm
Seitenwandhöhe	190 cm
Firsthöhe	224 cm
Dachüberstand (V/H/L/R)	30, 20, 20, 20 cm
Dachneigung	20°
Türen	DT 130 x 184 cm

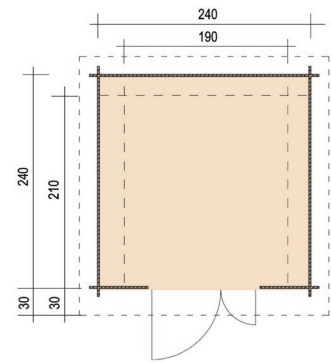

Objekt ID 60

**H28-2420-DT**

Wandstärke	28 mm
Wandaußenmaß (B/T)	190 x 340 cm
Seitenwandhöhe	190 cm
Firsthöhe	224 cm
Dachüberstand (V/H/L/R)	30, 20, 15, 15 cm
Dachneigung	20°
Türen	DT 130 x 184 cm

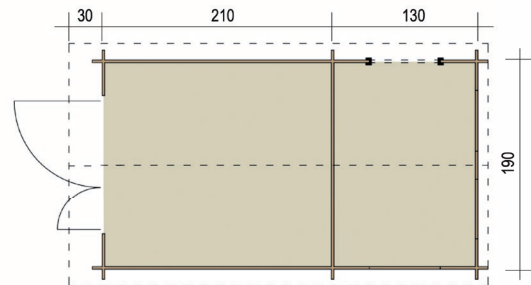

Objekt ID 63



MHH-4030-F

- Wandstärke 15 mm
- Wandaußenmaß (B/T) 400 x 300 cm
- Wandhöhe Vorne 246 cm
- Dachneigung 1°
- Türen DT 150 x 194 cm
- Fenster 2 x EF 80 x 40 cm

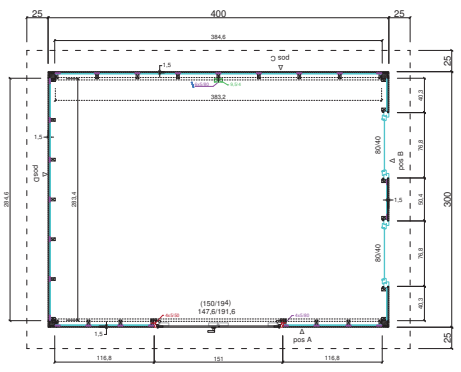

Objekt ID 1001



TS-HL28-1221P AUCH IN ANDEREN ABMESSUNGEN ERHÄLTICH

- Wandstärke 28 mm
- Wandaußenmaß (B/T) 120 x 210 cm, 120 x 240 cm
- Wandhöhe Vorne 162,5 cm
- Wandhöhe Hinten 173,5 cm
- Dachüberstand (V/H/L/R) 15, 9, 9, 9 cm
- Dachneigung 5°

HOLZLEGE ANBAU LINKS ODER RECHTS

- HL28A-20**
Wandstärke: 28 mm, Tiefe: 200 cm
- HL28A-21**
Wandstärke: 28 mm, Tiefe: 210 cm
- HL28A-24**
Wandstärke: 28 mm, Tiefe: 240 cm
- HL28A-30**
Wandstärke: 28 mm, Tiefe: 300 cm

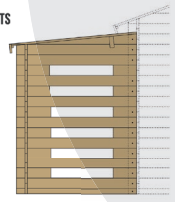

PASSENDE FUNDAMENTRAHMEN:

- FR28-1220 / Boden* und Fundamentrahmen
- FR28-1221 / Boden* und Fundamentrahmen
- FR28-1224 / Boden* und Fundamentrahmen
- FR28-1230 / Boden* und Fundamentrahmen

PASSENDE DACHRINNENSETS:

- 200B-b (braun) für FR28-1220/21
- 201B-b (braun) für FR28-1224
- 201Bx-c (braun) für FR28-1230

* = Fußboden mit 25 mm Riffeldielen



Objekt ID 108



TS-H28-2119-DT

Wandstärke	28 mm
Wandaußenmaß (B/T)	210 x 190 cm
Seitenwandhöhe	190 cm
Firsthöhe	231 cm
Dachüberstand (V/H/L/R)	30, 20, 20, 20 cm
Dachneigung	20°
Türen	DT 142 x 184 cm

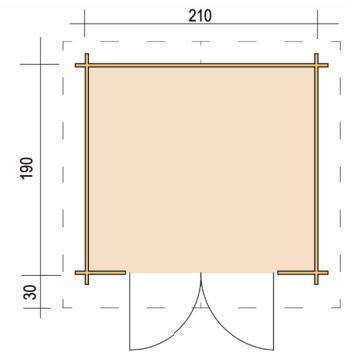

Objekt ID 64

**TS-H28-2119F** AUCH IN ANDEREN ABMESSUNGEN ERHÄLTlich

Wandstärke	28 mm
Wandaußenmaß (B/T)	210 x 190 cm, 240 x 190 cm, 240 x 240 cm
Wandhöhe Vorne	207 cm
Wandhöhe Hinten	201 cm
Dachüberstand Umlaufend	25 cm
Dachneigung	2°, 1°, 1°
Türen	DT 130 x 184 cm

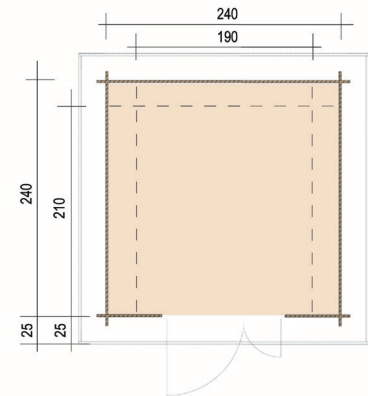

Objekt ID 57





H28-2020-ET

Wandstärke	28 mm
Wandaußenmaß (B/T)	200 x 200 cm
Seitenwandhöhe	201 cm
Firsthöhe	230 cm
Dachüberstand (V/H/L/R)	40, 20, 25, 25 cm
Dachneigung	15°
Türen	ET 84 x 184 cm

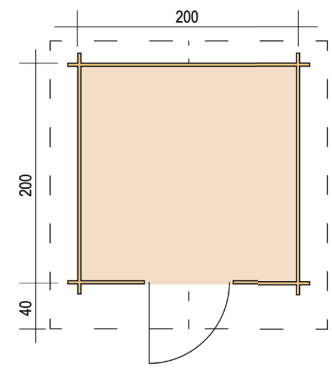

Objekt ID 74

**MHH-3025-CUBO**

Wandstärke	15 mm
Wandaußenmaß (B/T)	300 x 250 cm
Wandhöhe Vorne	234 cm
Dachneigung	1°
Türen	T 125 x 200 cm (Milchglas optional)
Fenster	EF 100 x 40 cm (Milchglas optional)

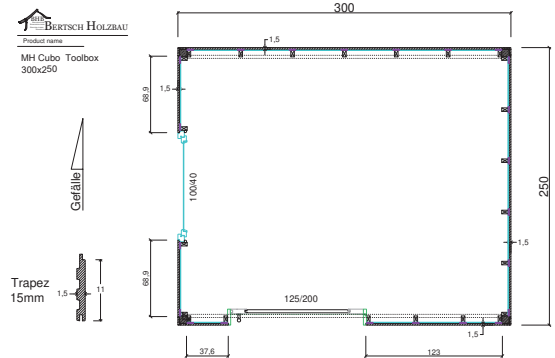

Objekt ID 1000



HL28A-20 AUCH IN ANDEREN ABMESSUNGEN ERHÄLTlich

Wandstärke 28 mm
 Wandaußenmaß (B/T) 120 x 200 cm, 120 x 240 cm, 120 x 300 cm
 Dachform Pultdach

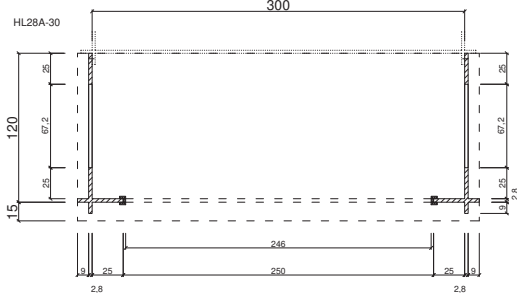

Objekt ID 675

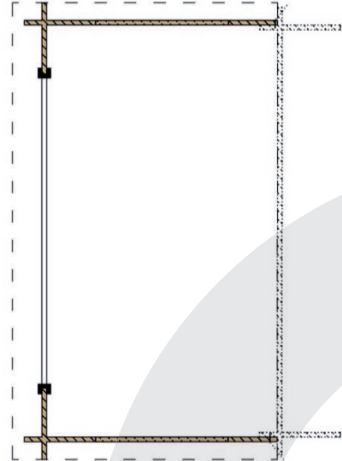
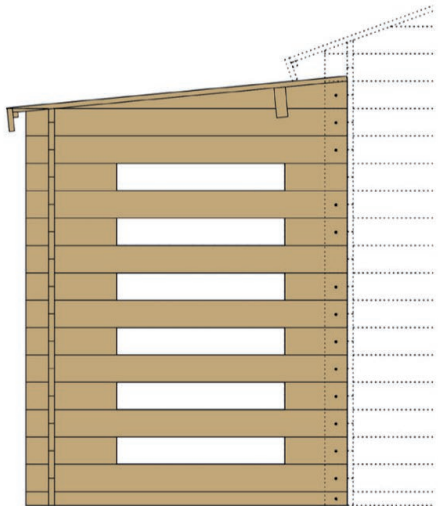

BARTABLE

Wandaußenmaß (B/T) 240 x 240 cm
 Dachform Pultdach
 Dachwinkel 15°

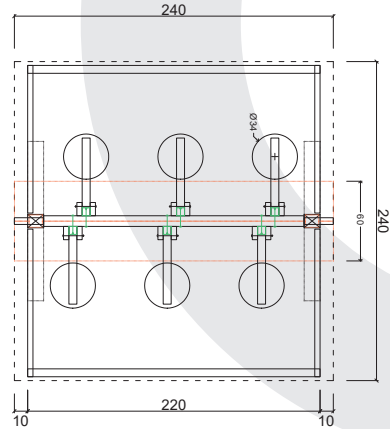

Objekt ID 742



BIKE-BOX

Wandstärke
Wandaußenmaß (B/T)
Dachform

15 mm Softline
215 x 150 cm
Pultdach

BIKE-BOX
150x215

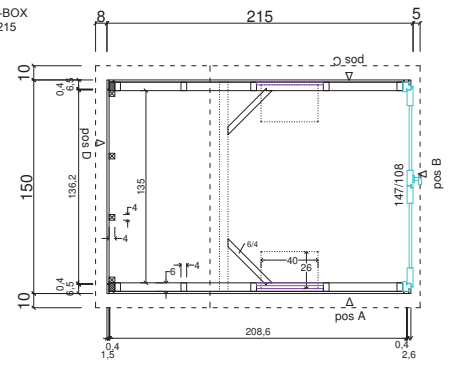

Objekt ID 2000





GARTENSAUNAS



H58-2227F+40VT-2ET-FF

Wandstärke	58 mm
Wandaußenmaß (B/T)	220 x 279 + 40 cm
Seitenwandhöhe	225 cm
Dachüberstand (V/H/L/R)	59, 20, 20, 20 cm
Dachneigung	1°
Türen	ET 75 x 192 cm, ET 75 x 194 cm
Fenster	FF 100 x 50 cm

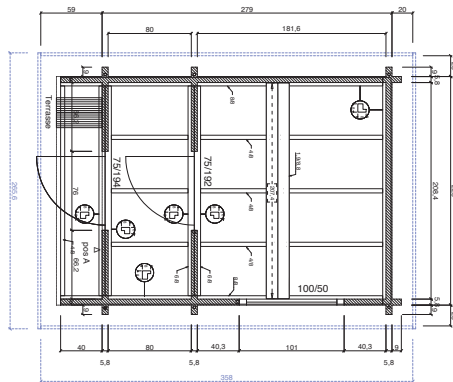

Objekt ID 1539



H58-2240-2ET-EF-FF

Wandstärke	58 mm
Wandaußenmaß (B/T)	220 x 400 cm
Seitenwandhöhe	218 cm
Firsthöhe	252 cm
Dachüberstand (V/H/L/R)	28, 20, 20, 20 cm
Dachneigung	15°
Türen	ET 75 x 192 cm, ET 75 x 194 cm
Fenster	FF 100 x 50 cm, FF 60 x 166 cm

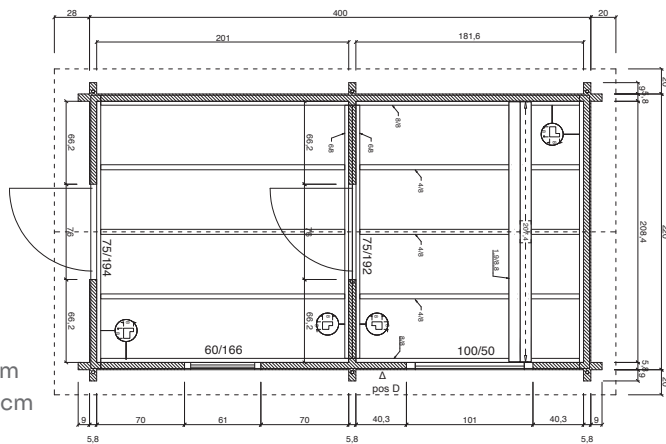

Objekt ID 1542



H70-2240F-2ET-EF-FF

Wandstärke	70 mm
Wandaußenmaß (B/T)	220 x 400 cm
Seitenwandhöhe	225 cm
Dachüberstand (V/H/L/R)	28, 20, 20, 20 cm
Dachneigung	1°
Türen	ET 75 x 192 cm, ET 75 x 194 cm
Fenster	FF 60 x 166, FF 100 x 50 cm

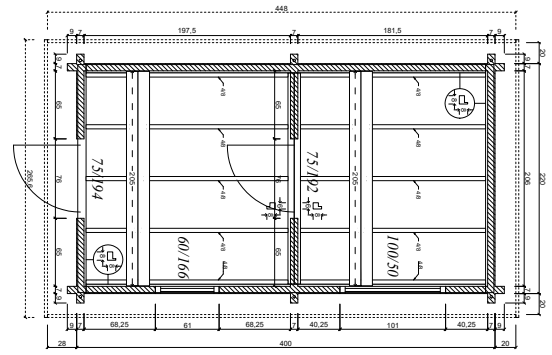

Objekt ID 1549



H58-2227+40VT-2ET-FF

Wandstärke	58 mm
Wandaußenmaß (B/T)	220 x 279 + 40 cm
Seitenwandhöhe	218 cm
Firsthöhe	252 cm
Dachüberstand (V/H/L/R)	59, 20, 20, 20 cm
Dachneigung	15°
Türen	ET 75 x 192 cm, ET 75 x 194 cm
Fenster	FF 100 x 50 cm

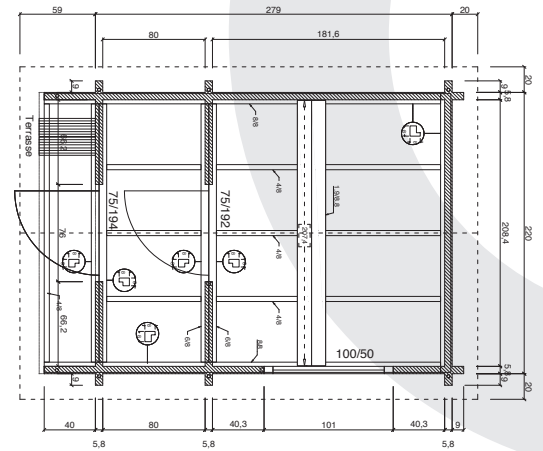

Objekt ID 1538



H58-2231-2ET-FF

Wandstärke	58 mm
Wandaußenmaß (B/T)	220 x 310 cm
Seitenwandhöhe	218 cm
Firsthöhe	252 cm
Dachüberstand (V/H/L/R)	28, 20, 20, 20 cm
Dachneigung	15°
Türen	ET 75 x 192 cm, ET 75 x 194 cm
Fenster	FF 100 x 50 cm

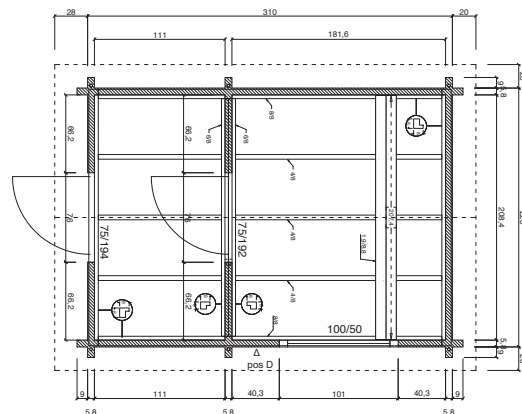

Objekt ID 1540



H58-2231F-2ET-FF

Wandstärke	58 mm
Wandaußenmaß (B/T)	220 x 310 cm
Seitenwandhöhe	225 cm
Dachüberstand (V/H/L/R)	28, 20, 20, 20 cm
Dachneigung	1°
Türen	ET 75 x 192 cm, ET 75 x 194 cm
Fenster	FF 100 x 50 cm

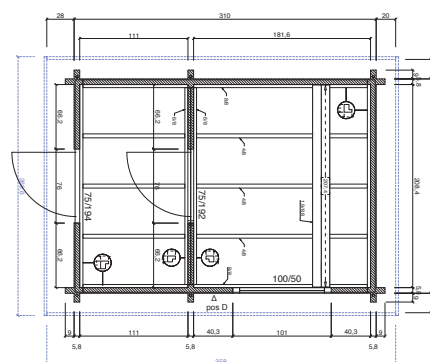

Objekt ID 1541



H70-2227F+40VT-2ET-FF

Wandstärke	70 mm
Wandaußenmaß (B/T)	220 x 279 + 40 cm
Seitenwandhöhe	225 cm
Dachüberstand (V/H/L/R)	59, 20, 20, 20 cm
Dachneigung	1°
Türen	ET 75 x 192 cm, ET 75 x 194 cm
Fenster	FF 100 x 50 cm

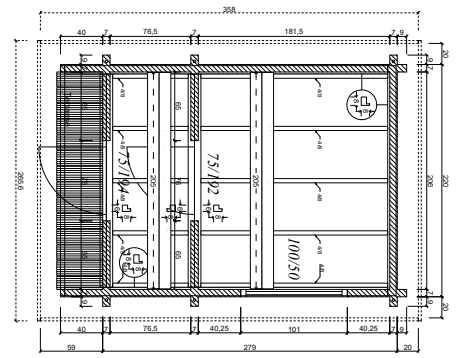

Objekt ID 1545



H70-2231-2ET-FF

Wandstärke	70 mm
Wandaußenmaß (B/T)	220 x 310 cm
Seitenwandhöhe	218 cm
Firsthöhe	252 cm
Dachüberstand (V/H/L/R)	28, 20, 20, 20 cm
Dachneigung	15°
Türen	ET 75 x 192 cm, ET 75 x 194 cm
Fenster	FF 100 x 50 cm

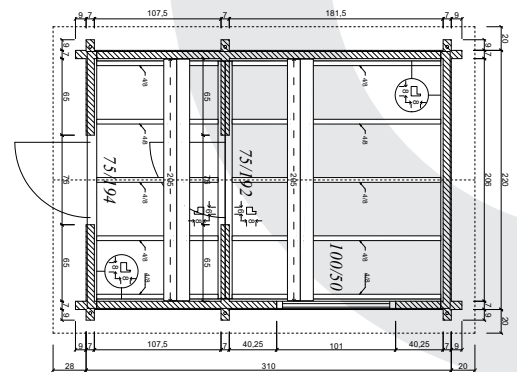

Objekt ID 1546



H70-2240-2ET-EF-FF

Wandstärke	70 mm
Wandaußenmaß (B/T)	220 x 400 cm
Seitenwandhöhe	218 cm
Firsthöhe	252 cm
Dachüberstand (V/H/L/R)	28, 20, 20, 20 cm
Dachneigung	15°
Türen	ET 75 x 192 cm, ET 75 x 194 cm
Fenster	FF 60 x 166, FF 100 x 50 cm

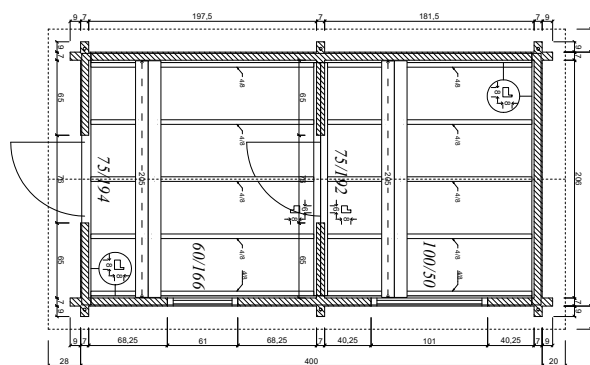

Objekt ID 1548



H58-2240F-2ET-EF-FF

Wandstärke	58 mm
Wandaußenmaß (B/T)	220 x 400 cm
Seitenwandhöhe	225 cm
Dachüberstand (V/H/L/R)	28, 20, 20, 20 cm
Dachneigung	1°
Türen	ET 75 x 192 cm, ET 75 x 194 cm
Fenster	FF 100 x 50 cm

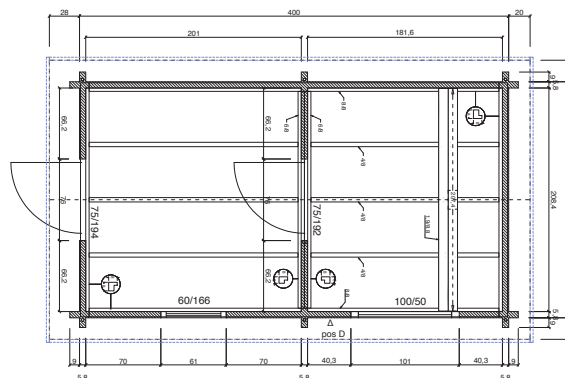

Objekt ID 1543





CARPORT



CPF-6054

- Wandaußenmaß (B/T) 561 x 501 cm
- Wandhöhe Vorne 251 cm
- Wandhöhe Hinten 242 cm
- Dachfläche 32,4 m²
- Dachüberstand Umlaufend 19,5 cm
- Dachneigung 1°

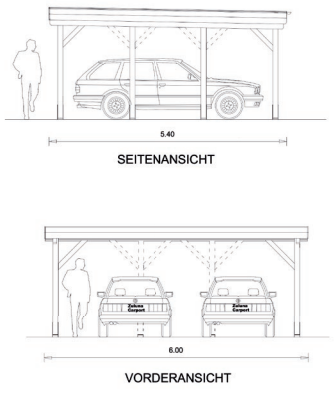
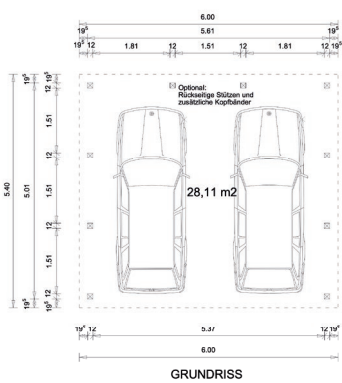

Objekt ID 104



CPF-3854

- Wandaußenmaß (B/T) 338 x 501 cm
- Wandhöhe Vorne 245 cm
- Wandhöhe Hinten 236 cm
- Dachfläche 20,4 m²
- Dachüberstand Umlaufend 19,5 cm
- Dachneigung 1°

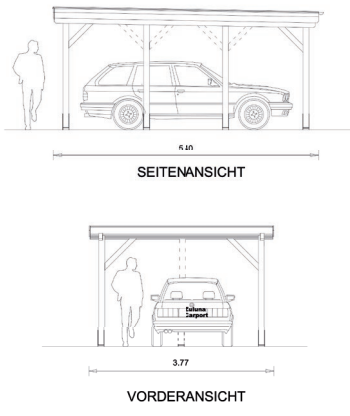
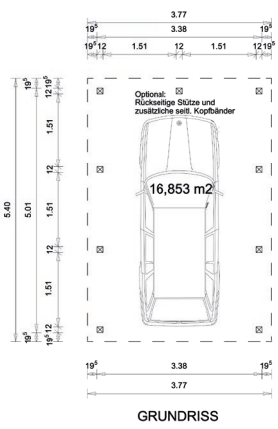

Objekt ID 103





FREISITZ



FS-3030 AUCH IN ANDEREN ABMESSUNGEN ERHÄLTlich: FS-4030, FS-5030

Wandaußenmaß (B/T) 260 x 260 cm,
Seitenwandhöhe 214 cm
Firsthöhe 284 cm

Dachfläche
Dachüberstand Umlaufend
Dachneigung

10 m²
20 cm
25 °



Objekt ID 105

BRÜSTUNG OPTIONAL

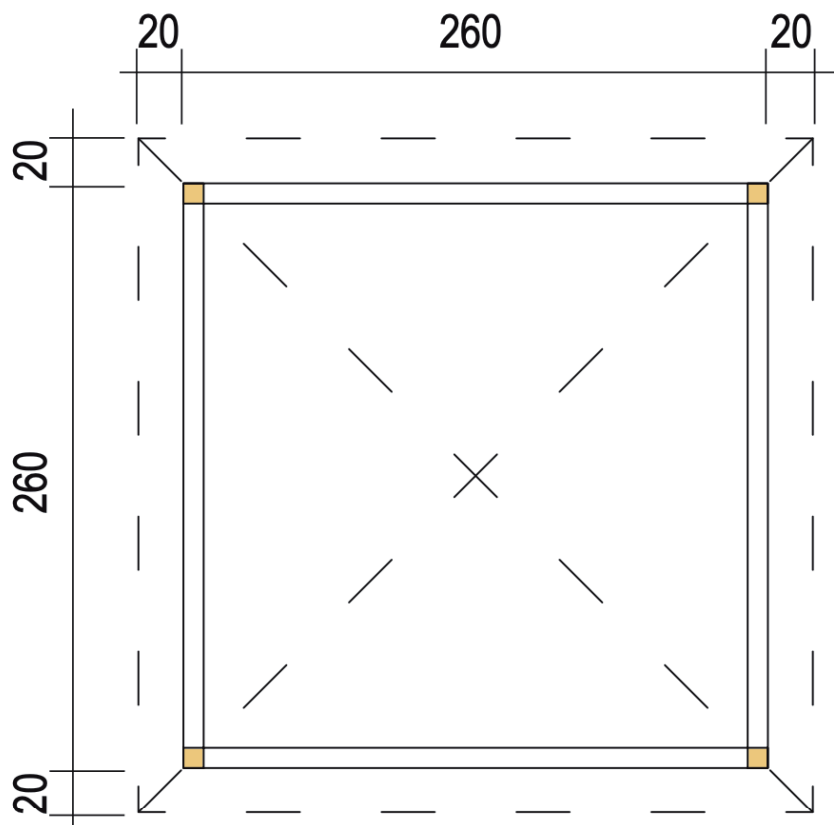



VERKAUFSSTAND



123 KIOSK P

Wandstärke	19 mm
Wandaußenmaß (B/T)	300 x 250 cm
Wandhöhe Vorne	245 cm
Wandhöhe Hinten	202 cm
Dachüberstand (V/H/L/R)	30, 15, 30, 30 cm
Dachneigung	10°
Türen	ET 79 x 181 cm

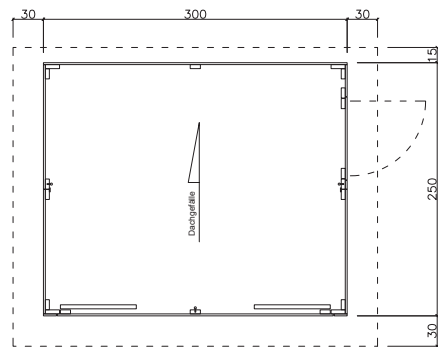

Objekt ID 53

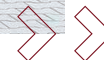

123 KIOSK S

Wandstärke	19 mm
Wandaußenmaß (B/T)	300 x 250 cm
Seitenwandhöhe	206 cm
Firsthöhe	265 cm
Dachüberstand (V/H/L/R)	30, 15, 30, 30 cm
Dachneigung	18°
Türen	ET 79 x 181 cm

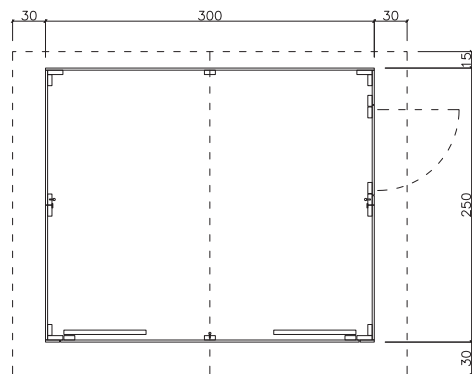

Objekt ID 54



Schleppdachvarianten für Flachdach und Pultdachmodelle.

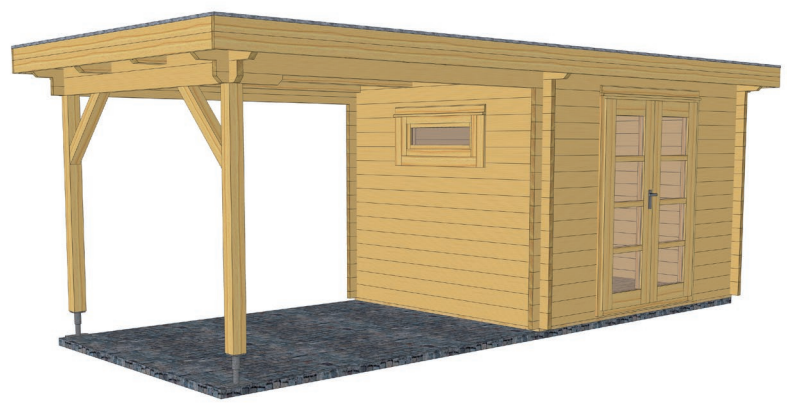

Nur Schleppdach, ohne Wände

Abmessungen:	Art-Nr.:
◦ 200 x 200 cm	◦ SD-F-28-2020
◦ 240 x 200 cm	◦ SD-F-28-2420
◦ 300 x 200 cm	◦ SD-F-28-3020
◦ 200 x 240 cm	◦ SD-F-28/-45-2024
◦ 240 x 240 cm	◦ SD-F-28/-45-2424
◦ 300 x 240 cm	◦ SD-F-28/-45-3024
◦ 200 x 300 cm	◦ SD-F-28-2030
◦ 240 x 300 cm	◦ SD-F-28-2430
◦ 300 x 300 cm	◦ SD-F-28-3030

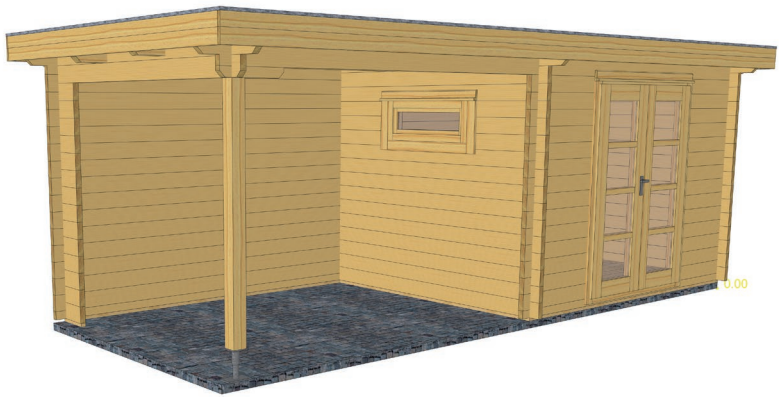

Rückwand für Schleppdach

Breite:	Art-Nr.:
◦ 200 cm	◦ RW-F-28/-45-R200
◦ 240 cm	◦ RW-F-28/-45-R240
◦ 300 cm	◦ RW-F-28/-45-R300



Seitenwand für Schleppdach, halb geschlossen

Tiefe:	Art-Nr.:
◦ 200 cm	◦ SW-F-28-HG200
◦ 240 cm	◦ SW-F-28/-45-HG240
◦ 300 cm	◦ SW-F-28-HG300

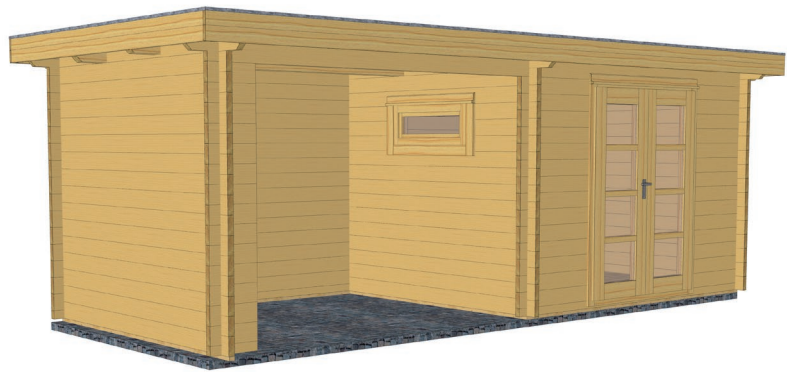

Seitenwand für Schleppdach, ganz geschlossen

Tiefe:	Art-Nr.:
◦ 200 cm	◦ SW-F-28-GG200
◦ 240 cm	◦ SW-F-28/-45-GG240
◦ 300 cm	◦ SW-F-28-GG300

Schleppdachbestellungen nur in Kombination mit Haus möglich, weil durchgehende Konstruktion. Abgebildete, höhenverstellbare Pfostenanker = optionales Zubehör, dringend zu empfehlen.

**Nur Schleppdach, ohne Wände**

Abmessungen: Art-Nr.:

- | | |
|----------------|----------------|
| ◦ 200 x 200 cm | ◦ SD-P-28-2020 |
| ◦ 240 x 200 cm | ◦ SD-P-28-2420 |
| ◦ 300 x 200 cm | ◦ SD-P-28-3020 |
| ◦ 200 x 240 cm | ◦ SD-P-28-2024 |
| ◦ 240 x 240 cm | ◦ SD-P-28-2424 |
| ◦ 300 x 240 cm | ◦ SD-P-28-3024 |
| ◦ 200 x 300 cm | ◦ SD-P-28-2030 |
| ◦ 240 x 300 cm | ◦ SD-P-28-2430 |
| ◦ 300 x 300 cm | ◦ SD-P-28-3030 |

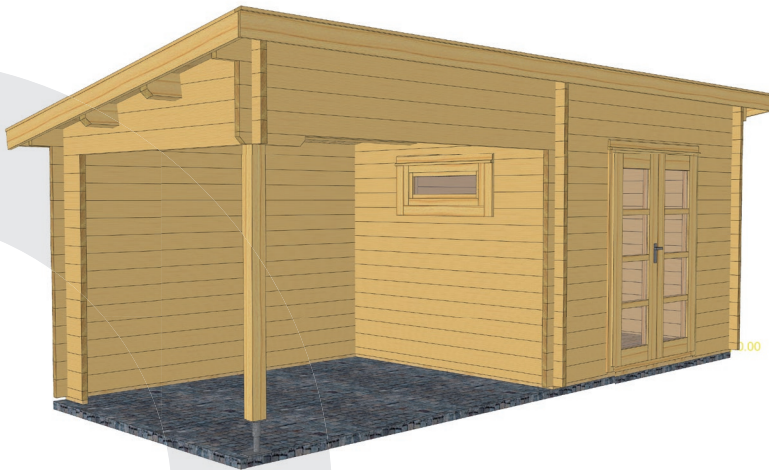
**Rückwand für Schleppdach**

Breite: Art-Nr.:

- | | |
|----------|----------------|
| ◦ 200 cm | ◦ RW-P-28-R200 |
| ◦ 240 cm | ◦ RW-P-28-R240 |
| ◦ 300 cm | ◦ RW-P-28-R300 |

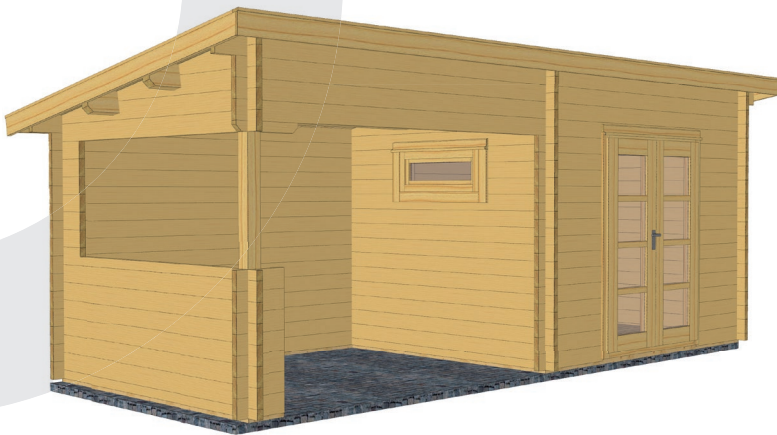
**Seitenwand für Schleppdach, halb geschlossen**

Tiefe: Art-Nr.:

- | | |
|----------|-----------------|
| ◦ 200 cm | ◦ SW-P-28-HG200 |
| ◦ 240 cm | ◦ SW-P-28-HG240 |
| ◦ 300 cm | ◦ SW-P-28-HG300 |

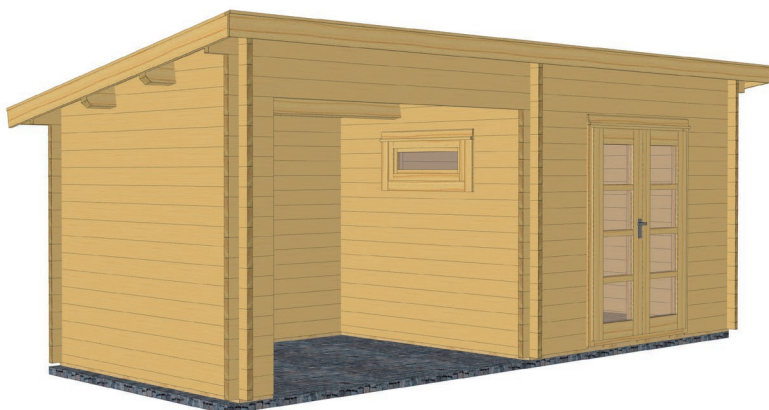
**Seitenwand für Schleppdach, ganz geschlossen**

Tiefe: Art-Nr.:

- | | |
|----------|-----------------|
| ◦ 200 cm | ◦ SW-P-28-GG200 |
| ◦ 240 cm | ◦ SW-P-28-GG240 |
| ◦ 300 cm | ◦ SW-P-28-GG300 |

Schleppdachbestellungen nur in Kombination mit Haus möglich, weil durchgehende Konstruktion. Abgebildete, höhenverstellbare Pfostenanker = optionales Zubehör, dringend zu empfehlen.

Schleppdach

linkd oder rechts

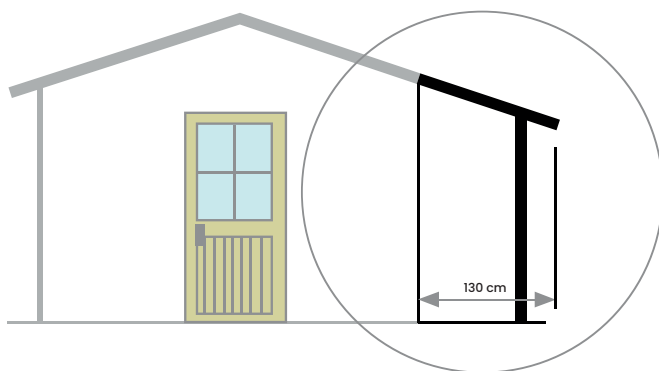

- **SD28-20**
Wandstärke: 28 mm, Tiefe: 200 cm
- **SD28-24**
Wandstärke: 28 mm, Tiefe: 240 cm
- **SD28-30**
Wandstärke: 28 mm, Tiefe: 300 cm
- **SD28-38**
Wandstärke: 28 mm, Tiefe: 380 cm

- **SD45-30**
Wandstärke: 45 mm, Tiefe: 300 cm
- **SD45-36**
Wandstärke: 45 mm, Tiefe: 360 cm
- **SD45-39**
Wandstärke: 45 mm, Tiefe: 390 cm
- **SD45-48**
Wandstärke: 45 mm, Tiefe: 485 cm

Transport

Unsere Produkte kommen per LKW an der Lieferadresse an.
Achten Sie bei der Bestellung des Transports darauf, dass ein Fahrzeug mit einem zulässigen **Gesamtgewicht von 40 Tonnen**, einer **Höhe von 4 m**, einer **Länge von 16,5 m** und einer **Breite von 2,45 m** die Zieladresse erreichen kann.



In unserem Zuluna-Standard-Programm nichts Passendes für Sie dabei? Dann empfehlen wir Ihnen unseren BHB Maßanfertigungs Konfigurator

Mit unserem BHB Konfigurator können Sie sehr viele Maßanfertigungs-Ideen in verschiedenen Bauweisen entwerfen als Geräte- oder Gartenhäuser, als offene Pavillons, Carports oder Garagen.

Mit Ihrem entworfenen Wunschobjekt wenden Sie sich bitte an Ihren BHB-Fachhändler, der Ihnen dann gerne ein Angebot dafür erstellt.

Besonders spezielle Objekte, die sich nicht vom Konfigurator umsetzen lassen, fragen Sie gerne direkt bei Ihrem BHB-Fachhändler an.

Unser Konfigurator wurde für PCs und Laptops optimiert, ist nicht vollständig für Smartphones und Tablets geeignet.

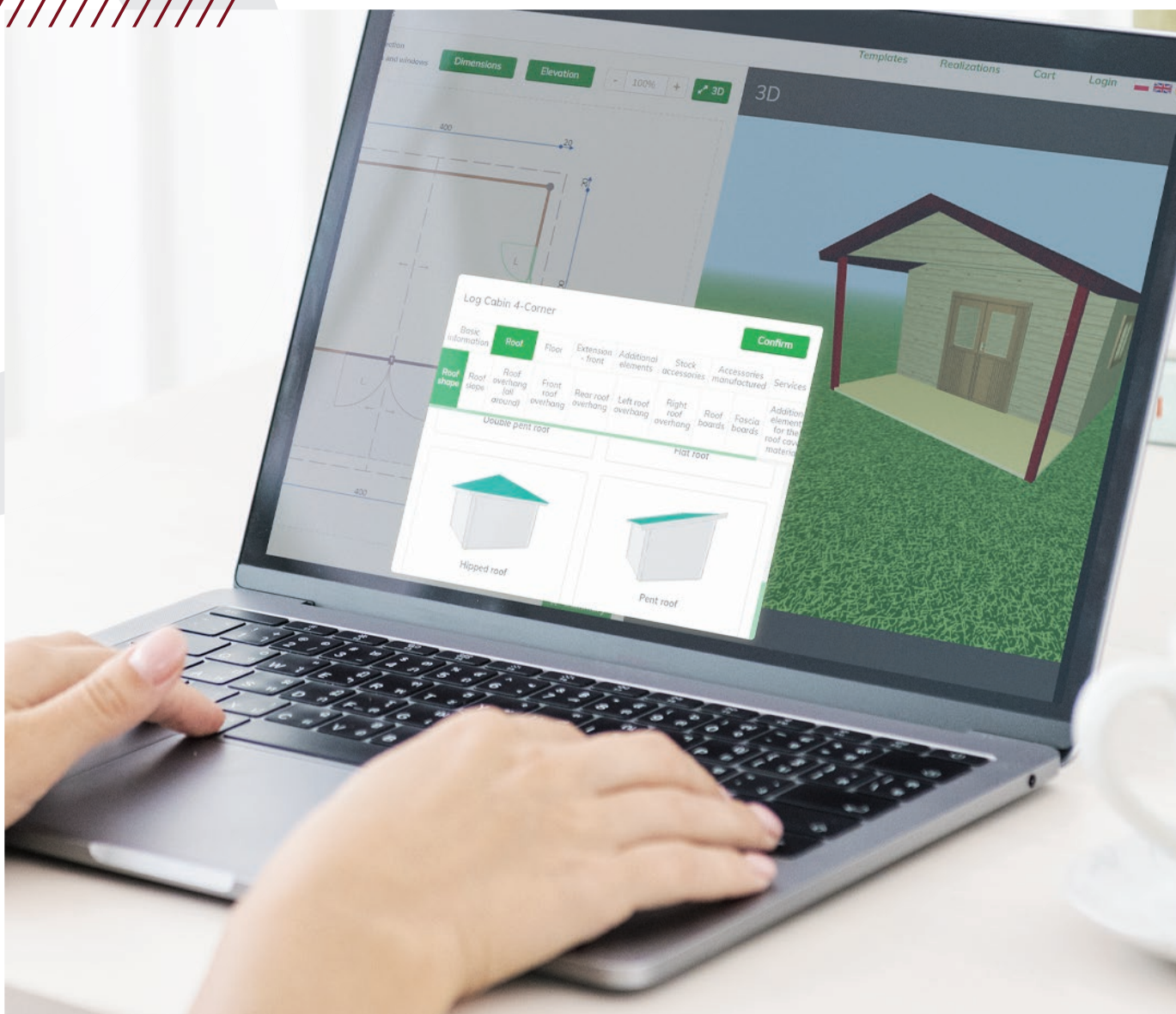
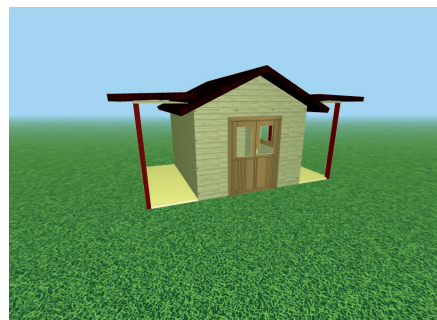
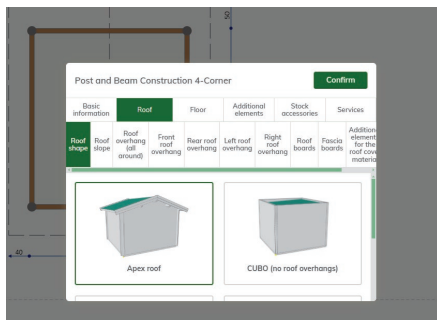
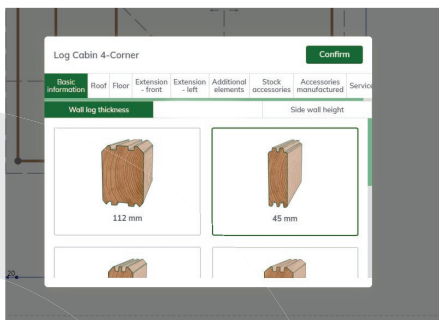

In Standardausführung nur für Blockbohlenhäuser möglich.



T28-ET-GG
Wandstärke: 28mm
Maße: 84x184cm

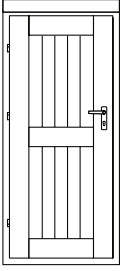

T28+-ET-GG
Wandstärke: 28mm
Maße: 84x194cm

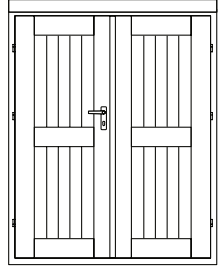

T45-ET-GG
Wandstärke: 45mm
Maße: 84x194cm

T28-DT-GG
Wandstärke: 28mm
Maße: 150x184cm

T28+-DT-GG
Wandstärke: 28mm
Maße: 150x194cm

T45-DT-GG
Wandstärke: 45mm
Maße: 150x194cm

TS28-DT-A
Wandstärke: 28mm
Maße: 130x184cm

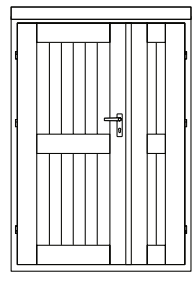

TS28+-D-A
Wandstärke: 28mm
Maße: 130x194cm

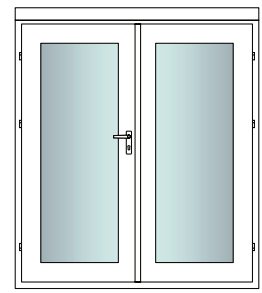

T45-DT-GV1
Wandstärke: 45mm
Maße: 176x194cm

(nicht tauschbar mit anderen Türen)

T28-ET-GH
Wandstärke: 28mm
Maße: 84x184cm

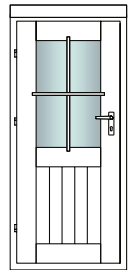

T28+-ET-GH
Wandstärke: 28mm
Maße: 84x194cm

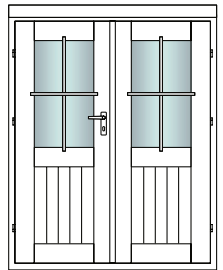

T45-ET-GH
Wandstärke: 45mm
Maße: 84x194cm

TS28-DT-GH
Wandstärke: 28mm
Maße: 142x184cm

TS28+-DT-GH
Wandstärke: 28mm
Maße: 142x194cm

T28-DT-GH
Wandstärke: 28mm
Maße: 150x184cm

T28+-DT-GH
Wandstärke: 28mm
Maße: 150x194cm

T45-DT-GH
Wandstärke: 45mm
Maße: 150x194cm

T28-ET-GA3
Wandstärke: 28mm
Maße: 84x184cm

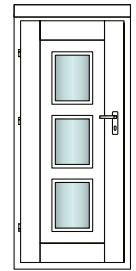

T28+-ET-GA3
Wandstärke: 28mm
Maße: 84x194cm

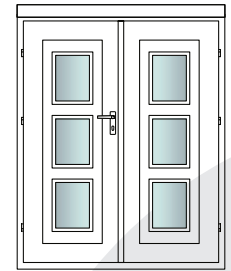

T45-ET-GA3
Wandstärke: 45mm
Maße: 84x194cm

T28-DT-GA3
Wandstärke: 28mm
Maße: 150x184cm

T2s+-DT-GA3
Wandstärke: 28mm
Maße: 150x194cm

T45-DT-GA3
Wandstärke: 45mm
Maße: 150x194cm

T28-ET-GV3
Wandstärke: 28mm
Maße: 84x184cm

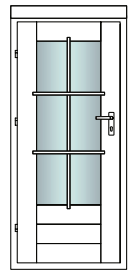

T28+-ET-GV3
Wandstärke: 28mm
Maße: 84x194cm

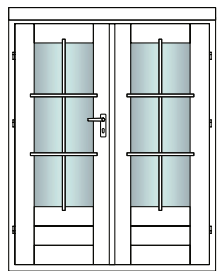

T45-ET-GV3
Wandstärke: 45mm
Maße: 84x194cm

TS28-DT-GV3
Wandstärke: 28mm
Maße: 150x184cm

TS28+-DT-GV3
Wandstärke: 28mm
Maße: 150x194cm

T45-DT-GV3
Wandstärke: 45mm
Maße: 150x194cm

T28-ET-GV1-QS
Wandstärke: 28mm
Maße: 84x184cm

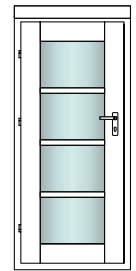

T28+-ET-GV1-QS
Wandstärke: 28mm
Maße: 84x194cm

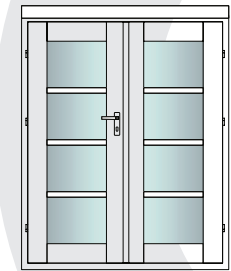

T45-ET-GV1-QS
Wandstärke: 45mm
Maße: 84x194cm

T28-DT-GV1-QS
Wandstärke: 28mm
Maße: 150x184cm

T2s+-DT-GV1-QS
Wandstärke: 28mm
Maße: 150x194cm

T45-DT-GV1-QS
Wandstärke: 45mm
Maße: 150x194cm



In Standardausführung nur für Blockbohlenhäuser möglich.

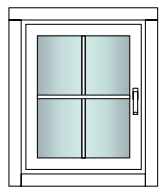

F28-EF
Wandstärke: 28mm
Maße: 75x92cm

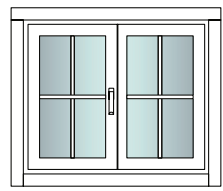

F28-DF
Wandstärke: 28mm
Maße: 110x92cm

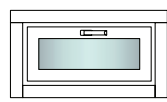

F28-K80
Wandstärke: 28mm
Maße: 80x40cm

F28-K100
Wandstärke: 28mm
Maße: 100x40cm

F28-K125
Wandstärke: 28mm
Maße: 125x40cm

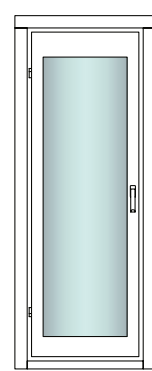

F45-K80
Wandstärke: 45mm
Maße: 80x40cm

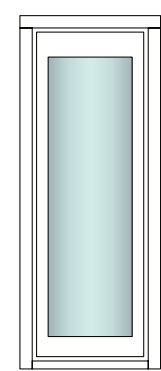

F45-K100
Wandstärke: 45mm
Maße: 100x40cm

F45-EF
Wandstärke: 45 mm
Maße: 75x92cm

F45-DF
Wandstärke: 45mm
Maße: 110x92cm

F45-K80
Wandstärke: 45mm
Maße: 80x40cm

F45-K100
Wandstärke: 45mm
Maße: 100x40cm

F45-K125
Wandstärke: 45mm
Maße: 125x40cm

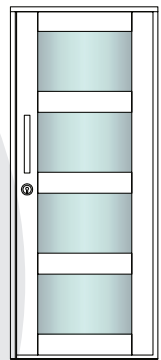

MH-ST-S
Wandstärke: 15 mm
Maße: 84x200cm

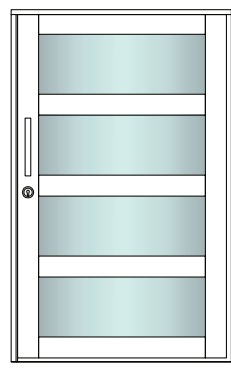

NH-ST-B
Wandstärke: 15 mm
Maße: 125x200cm

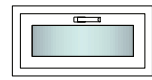

NH-K80
Wandstärke: 15mm
Maße: 80x40cm

NH-K100
Wandstärke: 15mm
Maße: 100x40cm

NH-K125
Wandstärke: 15mm
Maße: 125x40cm

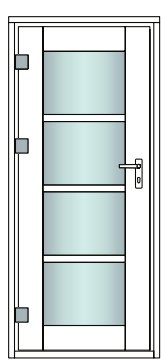

NH-ET-GV1-QS
Wandstärke: 15mm
Maße: 84x194cm

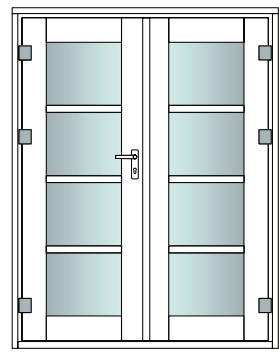

NH-DT-GV1-QS
Wandstärke: 15mm
Maße: 150x194cm

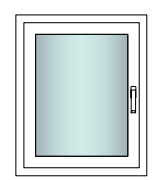

MH-EF
Wandstärke: 15 mm
Maße: 75x92cm

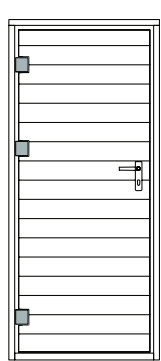

MH-ET-GG-WB
Wandstärke: 15mm
Maße: 84x194cm

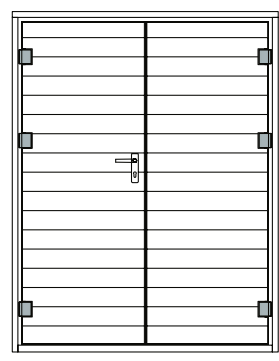

MH-DT-GG-WB
Wandstärke: 15mm
Maße: 150x194cm

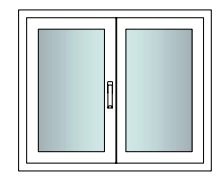

MH-DF
Wandstärke: 15mm
Maße: 110x92cm

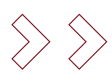

NUR FÜR ZULUNA MODULHÄUSER

BITUMENDACHSCHINDELN

Bestellen Sie Ihr Schindelpaket gleich mit und schützen Sie so Ihr Dach und Haus vor Witterungseinflüssen von oben. Wählen Sie aus Rechteckschindeln in den Farben Rot, Grün, Schwarz, Blau und Braun oder Biberschwanzschindeln in Rot oder Schwarz.

Rechteckschindeln



Biberschwanzschindeln



EPDM-SETS

Sie erhalten als optionales Zubehör zu allen unseren Flachdach-Modellen passende EPDM-Sets. Das EPDM-Set beinhaltet die fertig konfektionierte Folie, den dazugehörigen, benötigten Kleber (vollflächig) und den Auslaufstutzen. Zusätzlich zu der Folie benötigen Sie noch das Entwässerungsset F1 (bis 200 cm Wandhöhe) oder F2 (über 200 cm Wandhöhe). Jedes unserer Entwässerungssets enthält alle benötigten Befestigungsmaterialien.



- (nur in Verbindung mit darunter befindlichen Holzabdeck-UProfil- Leisten) für EPDM Folie:
- RAL 7024 grafitgrau 1 2
 - RAL 8017 schokobraun
 - RAL 9005 tiefschwarz
 - RAL 9006 weiß-aluminium

BODENAUFBAU

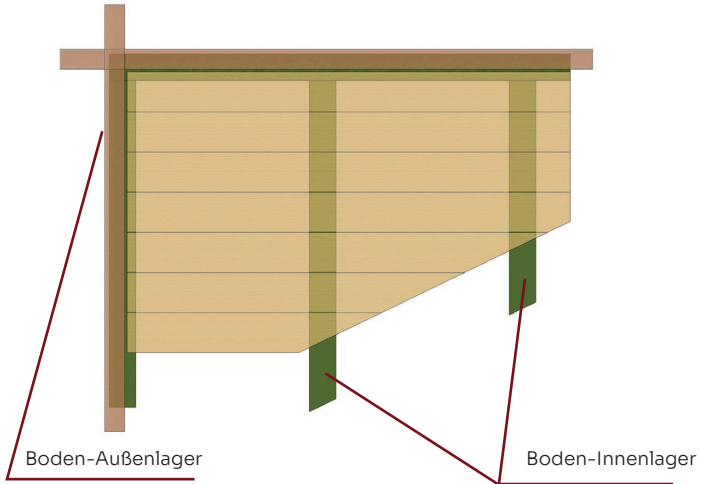

Fundament-Rahmen
mit 19 mm Bodendielen

28 mm WS
6/6 cm Außenlager
6/4 cm Innenlager

45 mm WS
6/8 cm Außenlager
6/4 cm Innenlager

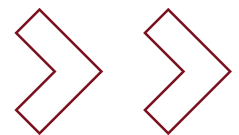

FLÄCHFUNDAMENT TYP 1

für Häuser bis 380 x 380 cm

1. Fläche abstecken und Erdaushub von ca. 15-20 cm Tiefe. Ca. 25 cm umlaufend größer als die Abmaße des Gartenhauses abstecken. Größen von Terrasse oder Anbauten mit berücksichtigen.
2. Einbringen von Schotter mit der Körnung 0-50, Höhe ca. 10-12 cm. Schotter gut verdichten, um spätere Bodenveränderungen zu vermeiden.
3. Einbringen des Splitts, Höhe ca. 3-4 cm. Splitt auf der ganzen Fläche waagrecht abziehen.
4. Auflegen der Gehwegplatten, Höhe ca. 4-5 cm. Waagrecht einlegen.
5. Auflegen der KDI-Hölzer 6/10 o. 8/14 cm. Bei Hölzern auf gleiche Höhe achten. Leerrohr für evtl. Elektrik beachten.

GENERELL SIND ALLE FUNDAMENTE FROSTFREI ZU GRÜNDEN

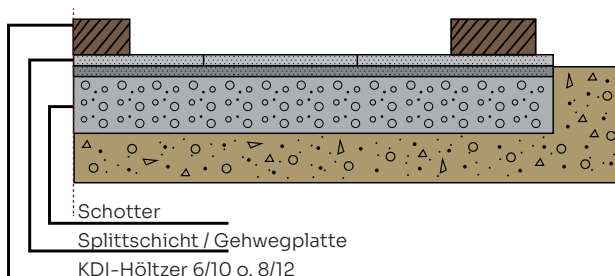

FLÄCHFUNDAMENT TYP 2

für Häuser ab 400 x 400 cm

1. Fläche abstecken und Erdaushub von ca. 20 cm Tiefe. Ca. 25 cm umlaufend größer als die Abmaße des Gartenhauses abstecken. Größen von Terrasse oder Anbauten mit berücksichtigen.
2. Einbringen von Schotter mit der Körnung 0-50, Höhe ca. 7-10 cm. Schotter gut verdichten, um spätere Bodenveränderungen zu vermeiden.
3. Einbringen des Splitts, Höhe ca. 3-4 cm. Splitt auf der ganzen Fläche waagrecht abziehen.
4. Auflegen der Pflastersteine, Höhe ca. 6-8 cm. Fläche waagrecht abziehen.
5. Auflegen der KDI-Hölzer 6/10 o. 8/14 cm. Bei Hölzern auf gleiche Höhe achten. Leerrohr für evtl. Elektrik beachten.

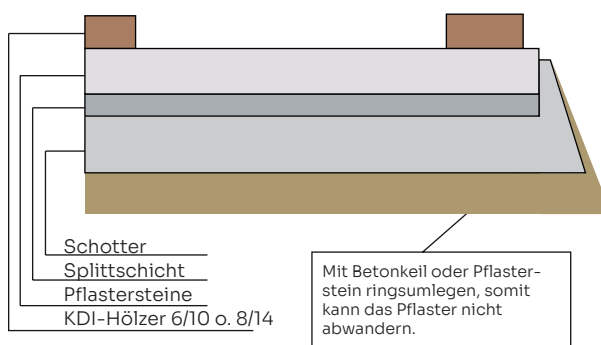

PUNKTFUNDAMENT

1. Fläche abstecken und Erdaushub von ca. 15 cm Tiefe. Ca. 25 cm umlaufend größer als die Abmaße des Gartenhauses abstecken. Größen von Terrasse oder Anbauten mit berücksichtigen.
2. Einbringen von Schotter mit der Körnung 0-50, Höhe ca. 6 cm. Schotter gut verdichten, um spätere Bodenveränderungen zu vermeiden.
3. Einbringen des Splitts, Höhe ca. 3-4 cm. Splitt auf der ganzen Fläche waagrecht abziehen.
4. Einlegen der Gehwegplatten, Höhe ca. 4-5 cm. Waagrecht einlegen.
5. Auflegen der KDI-Hölzer 8/14 o. 10/14 cm. Bei Hölzern auf gleiche Höhe achten. Leerrohr für evtl. Elektrik beachten.

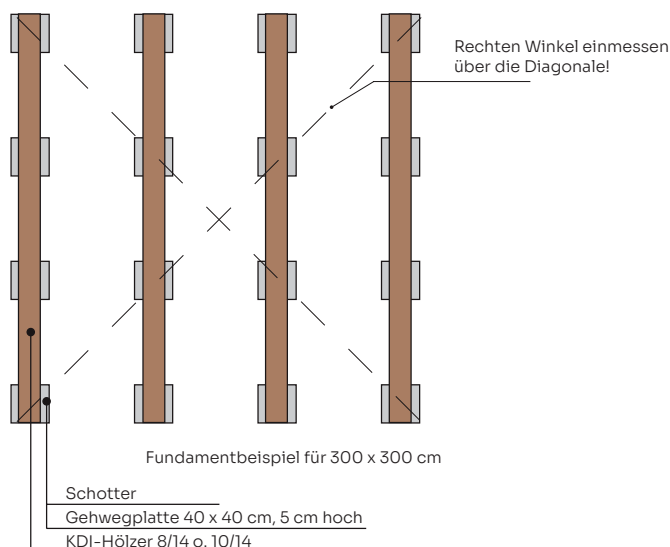

Händleradresse



Entdecken Sie unsere Vielfalt
und Individualität auch im Internet unter:

 www.bertsch-holzbau.eu/zuluna

 [zuluna_official](https://www.instagram.com/zuluna_official)

 [zulunabh](https://www.facebook.com/zulunabh)

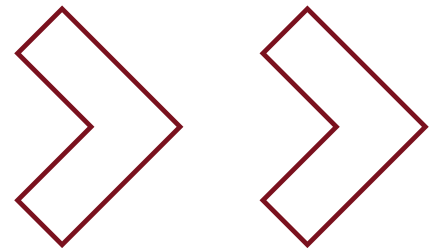

Umfangreiche Informationen über unsere Produkte erhalten Sie bei Ihrem autorisierten Fachhandler! Die Beiträge, Bilder und Zeichnungen dieses Prospektes sind urheberrechtlich geschützt. Ein Nachdruck, auch auszugsweise, ist grundsätzlich verboten und bedarf unserer ausdrücklichen, schriftlichen Genehmigung. Farbabweichungen zu den Original-Farbtönen sind drucktechnisch bedingt. Wir behalten uns technische Änderungen, Irrtümer sowie zwischenzeitliche Modelländerungen vor, ein Modellanspruch ist ausgeschlossen. Abbildungen können Sonderzubehör zeigen, das im Lieferumfang nicht enthalten ist.

Alle abgebildeten Modelle sind Standard-Typen und lassen keine Änderungen zu. Zeichnungen entsprechen keinem Maßstab. Alle Modelle werden im Rohzustand geliefert (ungestrichen, ohne Dacheindeckung).