



Standaardprogramma in topkwaliteit

„De brug naar ...



manufactured by
BERTSCH HOLZBAU
HOUTSKELETBOUW ■ MODUL HUIZEN ■ BLOKHUISBOUW

... fascinatie op maat“

23

Beste tuinvrienden

met de koop van een Zuluna tuinhuis kies je voor een kwalitatief hoogwaardig houten product. Omdat we alle houten onderdelen in eigen beheer vervaardigen, is het voor ons altijd mogelijk om een.

We wensen veel plezier bij het kiezen van je tuinhuis

ZULUNA KENMERKEN

- Hoogwaardige vakhandelskwaliteit
- Uitgebreid, vast modellenprogramma
- Goed gesorteerd hout, alles met gezonde knoesten en kaal
- Massieve deuren met gelamineerd houten kozijnen, houten drempels en 3 scharnierstrippen
- Ramen en deuren met rubberen dichtingen, gesiliconiseerde ruiten van echt glas, bij 45 mm modellen optioneel met ISO glas en DIN-richting rechts
- Deurhoogtes van 194 cm voor 45 mm blokhutten, optioneel ook mogelijk voor de 28/33 mm modellen.
- Ramen met POL (2-hands draai/kiëp) beslag
- Rechte boeiborden, dakbeschot 19 mm.
- Alle vloeren met 19 mm planken (optioneel accessoire) hebben een rondom gesloten funderingsframe met opdek
- Extra toebehoren: shingles, dakgoten en EPDM-folies met drainagesets
- Alle afmetingen van de plattegrond zijn buitenmuurmaten. De modellen op deze pagina's worden in onbewerkte staat (ongeverfd, zonder dakbedekking) geleverd. Afbeeldingen op deze pagina's kunnen speciale accessoires tonen die niet bij de levering zijn inbegrepen.

NIEUW

- Kleurbehandeling van alle deuren en ramen alsook voor de statafels met RAL-kleuren of glazuren mogelijk
- Olie pre-impregnatie van de huizen (alle zijden) inclusief vloer en dak, zonder deuren en ramen, in naturel, licht eiken of antiekgruis
- Modulaire huizen in verschillende afmetingen (tot 300 x 400 cm) met verschillende dakvormen mogelijk

INHOUD

Modulhuizen pagina 3 - 5
Blokhut 28 mm pagina 6 - 16
Blokhut 33 mm pagina 17
Blokhut 45 mm pagina 18 - 22
Statafel, Verkoophuis pagina 23 - 24
Luifel, aanbouw pagina 24 - 27
Toebehoren (deuren, ramen etc.) pagina 28 - 31
Carports, prielen en andere blokhutmodellen, evenals optionele accessoires voor de verschillende huizen, vind je op onze BHB-website.

NIEUW



INFO

Montagehulp voor onze Zuluna modellen
Deze QR-code brengt je naar onze downloadpagina, inclusief montage-instructies. Deze zijn beschikbaar als pdf- of video-instructies. Maar je kunt ook gebruik maken van het download-item op onze homepage: www.bertsch-holzbau.eu
"Technische wijzigingen en fouten voorbehouden."



NIEUW BIJ ZULUNA

- Modulhuizen met 3 verschillende dakvarianten en 2 verschillende wandprofielen
- Alle huiskits zonder vloer (vloerpakketten zijn optionele accessoires)
- In principe zijn alle deuren en ramen uit het Zuluna programma mogelijk.
- De deuren voor het blokhuisprogramma zijn tegen meerprijs ook leverbaar voor de nieuwe modulaire huizen.
- Nieuw in het assortiment: 2 interne schuifdeuren en 2 gesloten deuren gelijk met de muur (ENKEL geschikt voor de modulaire huizen).
- De modulhuizen (wanden, dakpanelen en dakoverstekken aan de buitenzijde, deuren en ramen aan beide zijden) zijn naar keuze leverbaar met RAL-kleuren of glazuur.
- Geheel nieuwe wandopbouw:
1.) horizontale wandelementen 2.) geen verticale wandvoegen 3.) met dampdoorlatende gevelmembranen en achterwandventilatie

leverbare huisafmetingen	leverbare luifels	leverbare huisafmetingen	leverbare luifels
• (breedte x diepte)	• (breedte)	• (breedte x diepte)	• (breedte)
• 200 x 200 cm	• 125 cm	• 300 x 250 cm	• 125 cm
• 250 x 200 cm	• 125 cm	• 350 x 250 cm	• 125 cm
• 300 x 200 cm	• 125 cm	• 400 x 250 cm	• 125 cm
• 350 x 200 cm	• 125 cm	• 300 x 300 cm	• 125 cm
• 400 x 200 cm	• 125 cm	• 350 x 300 cm	• 125 cm
• 250 x 250 cm	• 125 cm	• 400 x 300 cm	• 125 cm

ID 1000



MHH-3025-CUBO

Wandprofiel: Trapez vuren, Dakvorm: Platdak
Wanddikte: 15 mm, Wandbuitenmaat (B/D): 300 x 250 cm
Wandhoogte / voorwand: 234 cm
Dakhelling: 1 °
Deuren: ST 125 x 200 (Milchglas ...), Ramen: EF 100 x 40 (Milchglas ...)
Optionele Toebehoren: Vloer / funderingsregels: FR15-3025, 1 x Waterafvoerset: F2 (Special), 1 x EPDM-folie: EPDM-0005



MHH-4030-F



Wandprofiel: Trapez vuren, Dakvorm: Platdak
Wanddikte: 15 mm, Wandbuitenmaat (B/D): 400 x 300 cm
Wandhoogte / voorwand: 246 cm
Dakoverstek omlpend: 25 cm, Dakhelling: 1 °
Deuren: DT 150 x 194, Ramen: 2 x EF 80 x 40
Optionele Toebehoren: Vloer / funderingsregels: FR15-4030,
1 x Waterafvoerset: F1, 1 x EPDM-folie: EPDM-0041

ID 1001

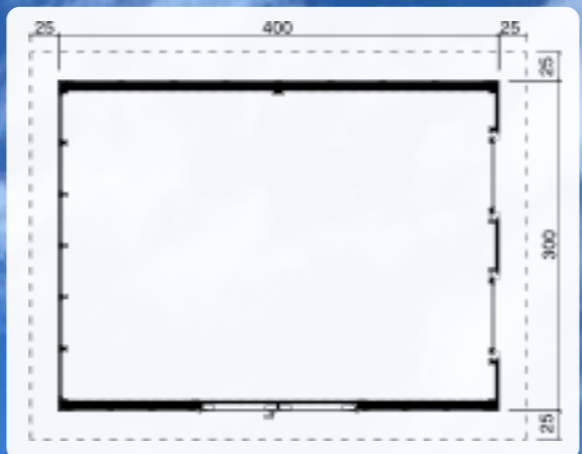

MHH-3025-P



Wandprofiel: Profielhout vuren, Dakvorm: Lessenaarsdak
Wanddikte: 15 mm, Wandbuitenmaat (B/D): 300 x 250 cm
Nokhoogte: 257 cm
Dakoverstek omlpend: 25 cm, Dakhelling: 10 °
Deuren: ET 84 x 194, Ramen: EF 75 x 92
Optionele Toebehoren: Vloer / funderingsregels: FR15-3025,
1 x Dakgoot: 302Bx, 7 x Shingelpakket

ID 1002

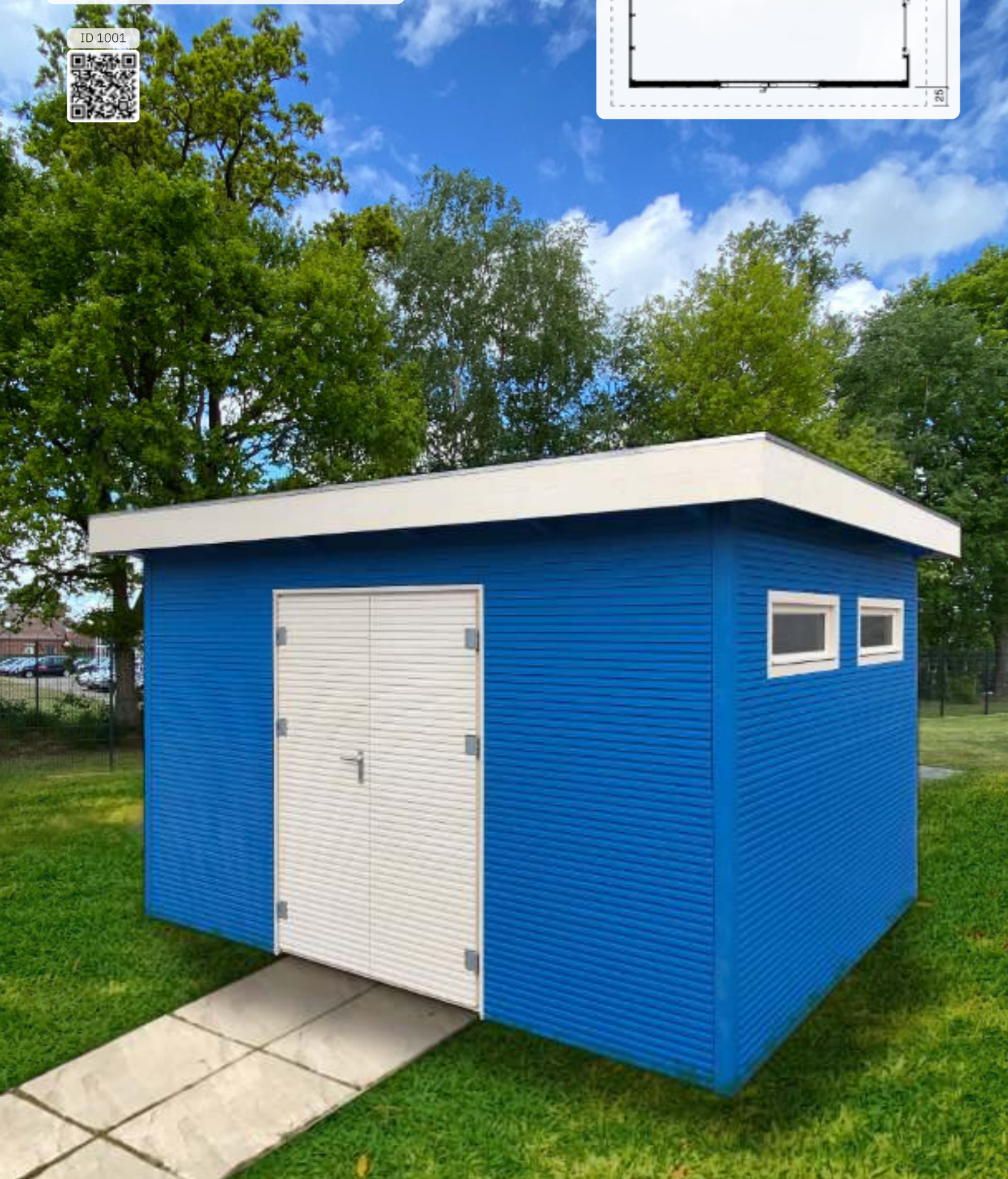
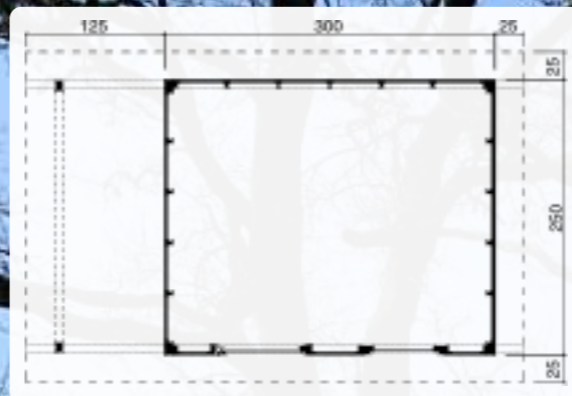

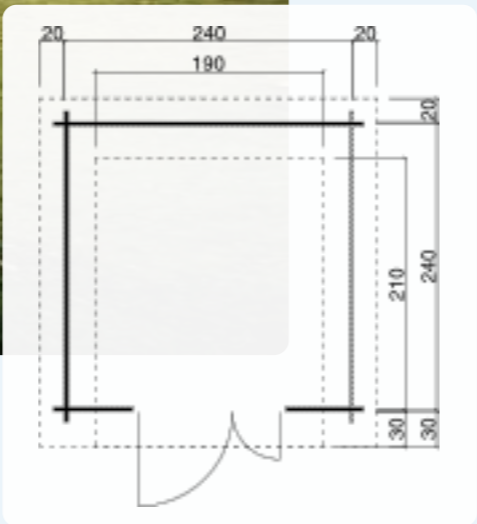
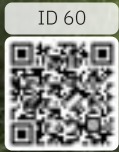

TS-H28-1921, TS-H28-1924, TS-H28-2424

Dakvorm: Zadeldak
 Wanddikte: 28 mm,
 Wandbuitenmaat (B/D): 190 x 210 cm, 190 x 240 cm, 240 x 240 cm
 Zijwandhoogte: 190 cm, Nokhoogte: 224 cm
 Dakoverstek v/a/l/r: 30, 20, 20, 20 cm, Dakhelling: 20 °
 Dakoppervlaakte: 6,5 m²
 Deuren: DT 130 x 184
 Optionele Toebehoren: Vloer / funderingsregels: FR28-1921,
 1 x Dakgoot: 221B, 3 x Shingelpakket

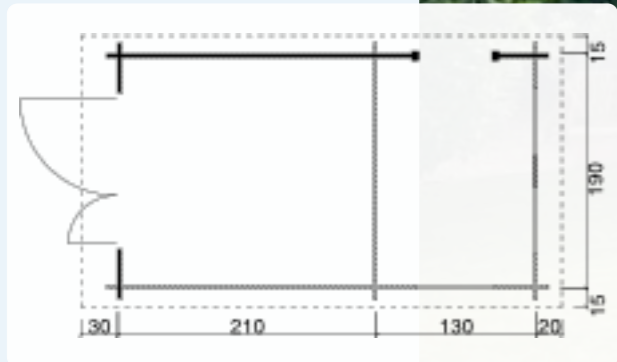
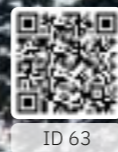

TS-H28-1934

Dakvorm: Zadeldak
 Wanddikte: 28 mm, Wandbuitenmaat (B/D): 190 x 340 cm
 Zijwandhoogte: 190 cm, Nokhoogte: 224 cm
 Dakoverstek v/a/l/r: 30, 20, 15, 15 cm, Dakhelling: 20 °
 Dakoppervlaakte: 9,4 m²
 Deuren: DT 130 x 184
 Optionele Toebehoren: Vloer / funderingsregels: FR28-1934,
 1 x Dakgoot: 222B, 4 x Shingelpakket

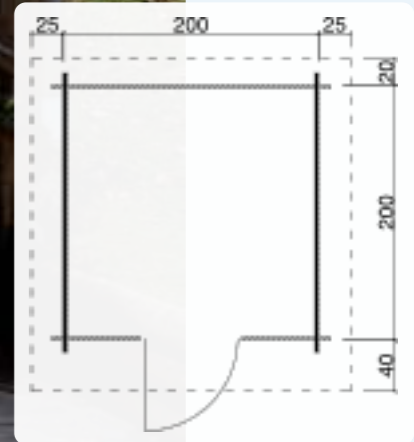

H28-2020-ET

Dakvorm: Zadeldak
 Wanddikte: 28 mm, Wandbuitenmaat (B/D): 200 x 200 cm
 Zijwandhoogte: 201 cm, Nokhoogte: 230 cm
 Dakoverstek v/a/l/r: 40, 20, 25, 25 cm, Dakhelling: 15 °
 Dakoppervlaakte: 6,8 m²
 Deuren: ET 84 x 184
 Optionele Toebehoren: Vloer / funderingsregels: FR28-2020,
 1 x Dakgoot: 221B, 3 x Shingelpakket

TS-H28-2119F, TS-H28-2419F, TS-H28-2424F

Dakvorm: Platdak
 Wanddikte: 28 mm,
 Wandbuitenmaat (B/D): 210 x 190 cm, 240 x 240 cm
 Wandhoogte / voorwand: 207 cm
 Wandhoogte / achterwand: 201 cm
 Dakoverstek omlopend: 25 cm, Dakhelling: 2 °, 1 °, 1 °
 Dakoppervlaakte: 6,3 m²
 Deuren: DT 130 x 184
 Optionele Toebehoren: Vloer / funderingsregels: FR28-2119,
 1 x Waterafvoerset: F1, 1 x EPDM-folie: EPDM-0004

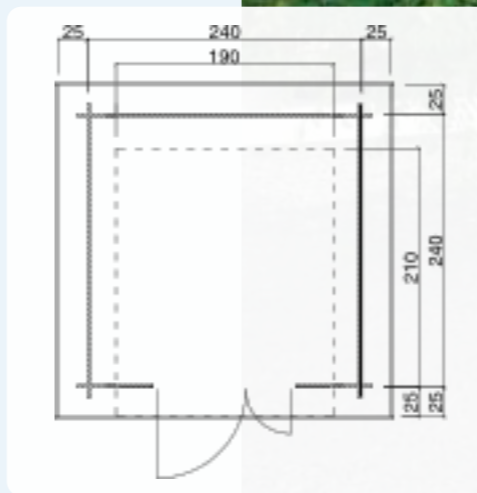



ID 64

TS-H28-2119-DT

Dakvorm: Zadeldak
 Wanddikte: 28 mm, Wandbuitenmaat (B/D): 210 x 190 cm
 Zijwandhoogte: 190 cm, Nokhoogte: 231 cm
 Dakoverstek v/a/l/r: 30, 20, 20, 20 cm, Dakhelling: 20 °
 Dakoppervlaakte: 6,4 m²
 Deuren: DT 142 x 184
 Optionele Toebehoren: Vloer / funderingsregels: FR28-1921,
 1 x Dakgoot: 220B, 3 x Shingelpakket

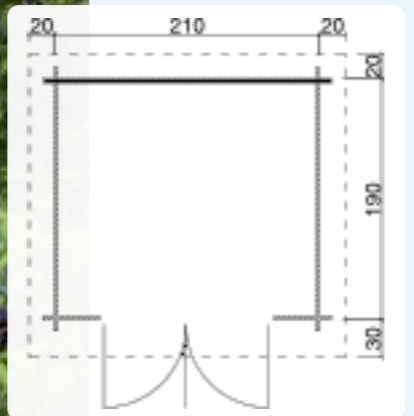

H28-2420-ET-EF, H28-2424-ET-EF, H28-2430-ET-EF

Dakvorm: Zadeldak
 Wanddikte: 28 mm,
 Wandbuitenmaat (B/D): 240 x 200 cm, 240 x 240 cm, 240 x 300 cm
 Zijwandhoogte: 201 cm, Nokhoogte: 236 cm
 Dakoverstek v/a/l/r: 40, 20, 25, 25 cm, Dakhelling: 15 °
 Dakoppervlaakte: 8,2 m²
 Deuren: ET 84 x 184, Ramen: EF 75 x 92
 Optionele Toebehoren: Vloer / funderingsregels: FR28-2420,
 1 x Dakgoot: 221B, 3 x Shingelpakket

ID 77

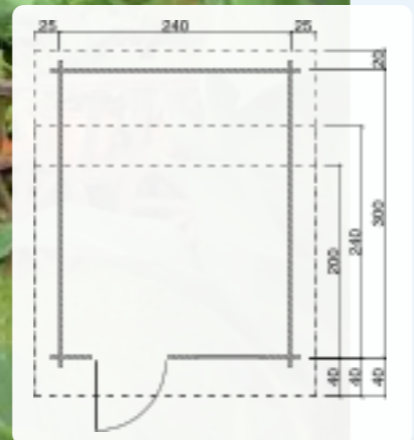

ID 85

H28-2420F-DT-EF, H28-2424F-DT-EF

Dakvorm: Platdak
 Wanddikte: 28 mm,
 Wandbuitenmaat (B/D): 240 x 200 cm, 240 x 240 cm
 Wandhoogte / voorwand: 218 cm
 Wandhoogte / achterwand: 212 cm
 Dakoverstek omlopend: 25 cm, Dakhelling: 2 °
 Dakoppervlaakte: 7,5 m²
 Deuren: DT 150 x 184, Ramen: EF 100 x 40
 Optionele Toebehoren: Vloer / funderingsregels: FR28-2420,
 1 x Waterafvoerset: F1, 1 x EPDM-folie: EPDM-0005

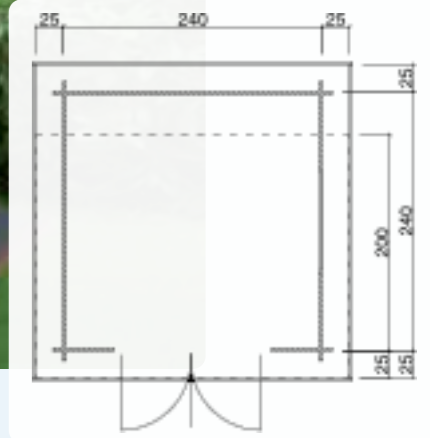

H28-2420-DT, H28-2424-DT, H28-2430-DT

Dakvorm: Zadeldak
 Wanddikte: 28 mm,
 Wandbuitenmaat (B/D): 240 x 200 cm, 240 x 240 cm, 240 x 300 cm
 Zijwandhoogte: 201 cm, Nokhoogte: 236 cm
 Dakoverstek v/a/l/r: 40, 20, 25, 25 cm, Dakhelling: 15 °
 Dakoppervlaakte: 8,2 m²
 Deuren: DT 150 x 184
 Optionele Toebehoren: Vloer / funderingsregels: FR28-2420,
 1 x Dakgoot: 221B, 3 x Shingelpakket



ID 661

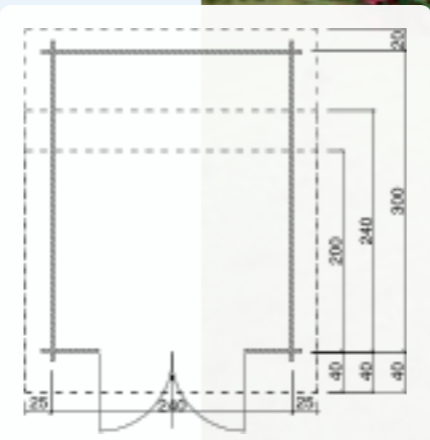

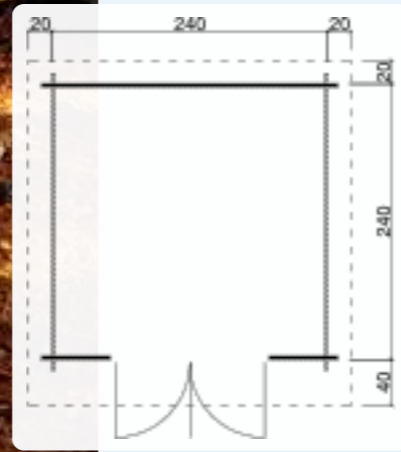

TS-H28-2424-DT



Dakvorm: Zadeldak
 Wanddikte: 28 mm, Wandbuitenmaat (B/D): 240 x 240 cm
 Zijwandhoogte: 190 cm, Nokhoogte: 236 cm
 Dakoverstek v/a/l/r: 40, 20, 20, 20 cm, Dakhelling: 20 °
 Dakoppervlaakte: 9 m²
 Deuren: DT 142 x 184
 Optionele Toebehoren: Vloer / funderingsregels: FR28-2424,
 1 x Dakgoot: 221B, 4 x Shingelpakket



TS-H28-2828-5P-DT

Dakvorm: Zelddach
 Wanddikte: 28 mm, Wandbuitenmaat (B/D): 280 x 280 cm
 Zijwandhoogte: 212 cm, Nokhoogte: 291 cm
 Dakoverstek omlpend: 25 cm, Dakhelling: 25 °
 Dakoppervlaakte: 12 m²
 Deuren: DT 142 x 184, Ramen: 2 x EF 75 x 92
 Optionele Toebehoren: Vloer / funderingsregels: inclusieve,
 1 x Dakgoot: 441Bx, 6 x Shingelpakket

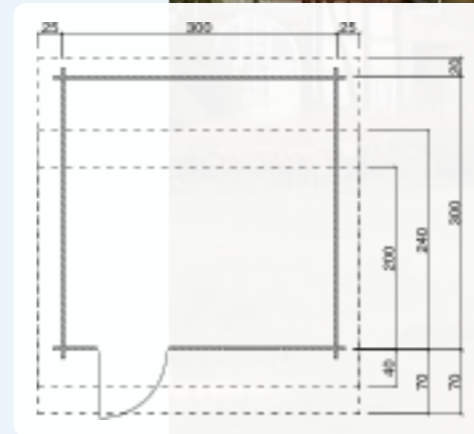
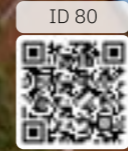
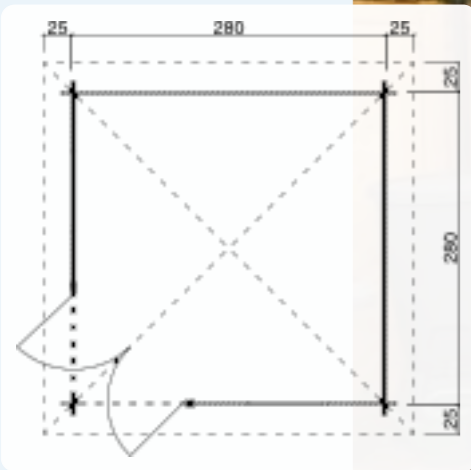

H28-3020-ET-EF, H28-3024-ET-EF, H28-3030-ET-EF

Dakvorm: Zadeldak
 Wanddikte: 28 mm,
 Wandbuitenmaat (B/D): 300 x 200 cm, 300 x 240 cm, 300 x 300 cm
 Zijwandhoogte: 201 cm, Nokhoogte: 245 cm
 Dakoverstek v/a/l/r: 40/70, 20, 25, 25 cm, Dakhelling: 15 °
 Dakoppervlaakte: 9,8 m²
 Deuren: ET 84 x 184, Ramen: EF 75 x 92
 Optionele Toebehoren: Vloer / funderingsregels: FR28-3020,
 1 x Dakgoot: 221B, 4 x Shingelpakket



H28-3020F-DT-EF, H28-3024F-DT-EF, H28-3030F-DT-EF

Dakvorm: Platdak
 Wanddikte: 28 mm,
 Wandbuitenmaat (B/D): 300 x 200 cm, 300 x 240 cm, 300 x 300 cm
 Wandhoogte / voorwand: 218 cm
 Wandhoogte / achterwand: 212 cm
 Dakoverstek omlpend: 25 cm, Dakhelling: 2 °
 Dakoppervlaakte: 8,8 m²
 Deuren: DT 150 x 184, Ramen: EF 100 x 40
 Optionele Toebehoren: Vloer / funderingsregels: FR28-3020,
 1 x Waterafvoerset: F1, 1 x EPDM-folie: EPDM-0007

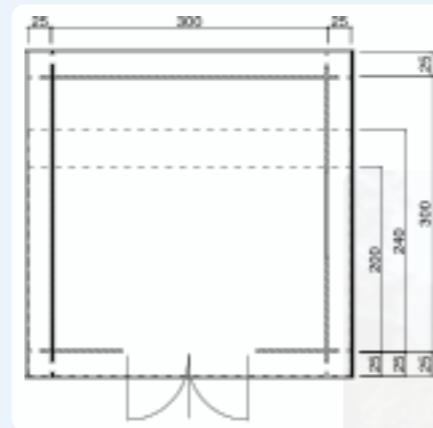



ID 90



Het getoonde model bevat speciale uitrustingen

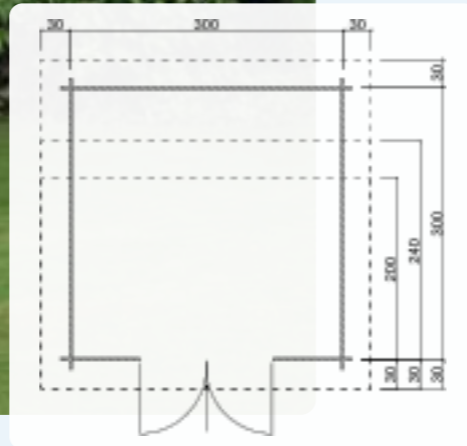

H28-3020P-DT, H28-3024P-DT, H28-3030P-DT

Dakvorm: Lessenaarsdak
 Wanddikte: 28 mm,
 Wandbuitenmaat (B/D): 300 x 200 cm, 300 x 240 cm, 300 x 300 cm
 Wandhoogte / voorwand: 234 cm
 Wandhoogte / achterwand: 201 cm
 Dakoverstek omlopend: 30 cm, Dakhelling: 10 °, 8 °, 6 °
 Dakoppervlaakte: 9,4 m²
 Deuren: DT 150 x 184
 Optionele Toebehoren: Vloer / funderingsregels: FR28-3020,
 1 x Dakgoot: 202B, 4 x Shingelpakket

H28-3020-DT, H28-3024-DT, H28-3030-DT

Dakvorm: Zadeldak
 Wanddikte: 28 mm,
 Wandbuitenmaat (B/D): 300 x 200 cm, 300 x 240 cm, 300 x 300 cm
 Zijwandhoogte: 201 cm, Nokhoogte: 245 cm
 Dakoverstek v/a/l/r: 40/70, 20, 25, 25 cm, Dakhelling: 15 °
 Dakoppervlaakte: 9,8 m²
 Deuren: DT 150 x 184
 Optionele Toebehoren: Vloer / funderingsregels: FR28-3020,
 1 x Dakgoot: 221B, 4 x Shingelpakket



ID 66

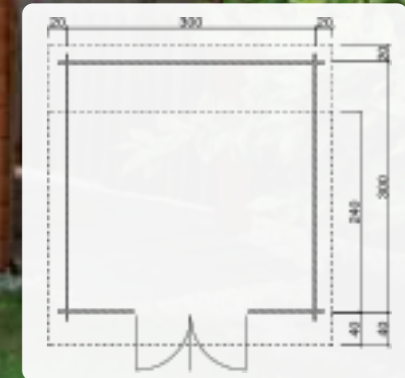

Het getoonde model bevat speciale uitrustingen

TS-H28-3024-DT, TS-H28-3030-DT

Dakvorm: Zadeldak
 Wanddikte: 28 mm,
 Wandbuitenmaat (B/D): 300 x 240 cm, 300 x 300 cm
 Zijwandhoogte: 190 cm, Nokhoogte: 247 cm
 Dakoverstek v/a/l/r: 40, 20, 20, 20 cm, Dakhelling: 20 °
 Dakoppervlaakte: 10,9 m²
 Deuren: DT 142 x 184
 Optionele Toebehoren: Vloer / funderingsregels: FR28-3024,
 1 x Dakgoot: 221B, 5 x Shingelpakket

TS-H28-3024F-DT

Dakvorm: Platdak
 Wanddikte: 28 mm, Wandbuitenmaat (B/D): 300 x 240 cm
 Wandhoogte / voorwand: 207 cm
 Wandhoogte / achterwand: 201 cm
 Dakoverstek omlopend: 25 cm, Dakhelling: 1 °
 Dakoppervlaakte: 8,4 m²
 Deuren: DT 142 x 184, Ramen: EF 100 x 40
 Optionele Toebehoren: Vloer / funderingsregels: FR28-3024,
 1 x Waterafvoerset: F1, 1 x EPDM-folie: EPDM-0035



ID 64

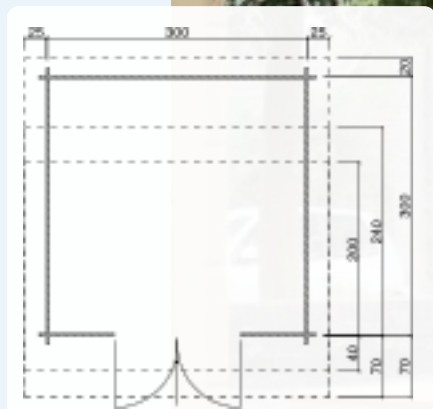

Het getoonde model bevat speciale uitrustingen



ID 68

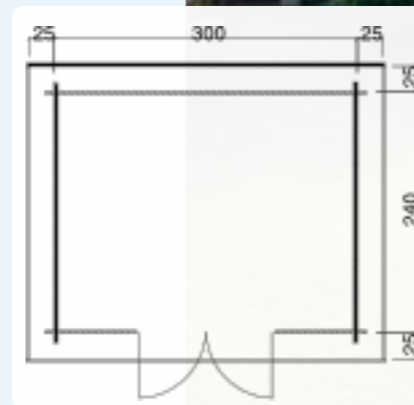



ID 659

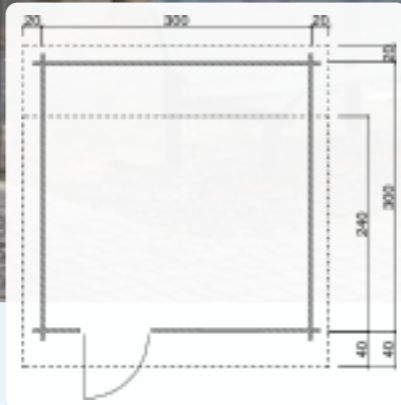

TS-H28-3024-ET-EF, TS-H28-3030-ET-EF i

Dakvorm: Zadeldak
 Wanddikte: 28 mm,
 Wandbuitenmaat (B/D): 300 x 240 cm, 300 x 300 cm
 Zijwandhoogte: 190 cm, Nokhoogte: 247 cm
 Dakoverstek v/a/l/r: 40, 20, 20, 20 cm, Dakhelling: 20 °
 Dakoppervlaakte: 10,9 m²
 Deuren: ET 84 x 184, Ramen: EF 75 x 92
 Optionele Toebehoren: Vloer / funderingsregels: FR28-3024,
 1 x Dakgoot: 221B, 5 x Shingelpakket

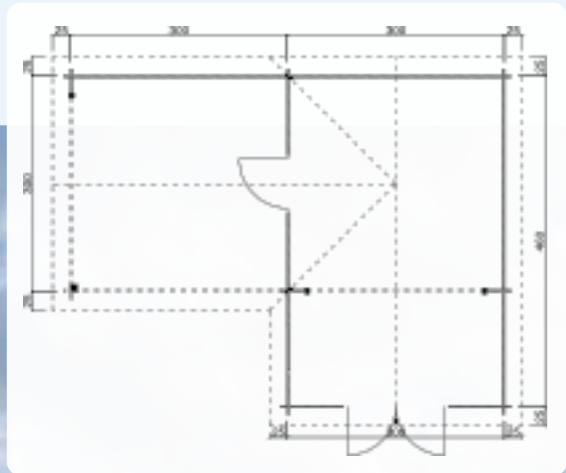

ID 45

H28 3046+300FS-DT-ET-EF

Dakvorm: Zadeldak
 Wanddikte: 28 mm, Wandbuitenmaat (B/D): 300+300 x 460 cm
 Zijwandhoogte: 220 cm, Nokhoogte: 267,8 cm
 Dakoverstek omlpend: 25 cm, Dakhelling: 18 °
 Deuren: DT 150 x 194, ET 84 x 194, Ramen: EF 75 x 92
 Optionele Toebehoren: Vloer / funderingsregels: FR28-3046,
 1 x Dakgoot: L-Form, 14 x Shingelpakket, 1 x Paalhouder verstelbaar: PFA-01,
 Terrasvloerprofielen lariks (m²): TD-L, (9 m²) post foot cover: PFV-01

Het getoonde model bevat speciale uitrustingen



ID 83

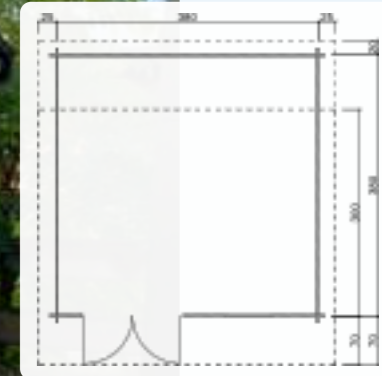

H28-3830-DT-EF, H28-3838-DT-EF i

Dakvorm: Zadeldak
 Wanddikte: 28 mm,
 Wandbuitenmaat (B/D): 380 x 300 cm, 380 x 380 cm
 Zijwandhoogte: 201 cm, Nokhoogte: 254 cm
 Dakoverstek v/a/l/r: 70, 20, 25, 25 cm, Dakhelling: 15 °
 Dakoppervlaakte: 18 m²
 Deuren: DT GH 150 x 184 (Abbildung ...), Ramen: EF 75 x 92
 Optionele Toebehoren: Vloer / funderingsregels: FR28-3830,
 1 x Dakgoot: 222B, 7 x Shingelpakket

H28-3842-2ET-EF

Dakvorm: Zadeldak
 Wanddikte: 28 mm, Wandbuitenmaat (B/D): 380 x 420 cm
 Zijwandhoogte: 212 cm, Nokhoogte: 268 cm
 Dakoverstek v/a/l/r: 70, 20, 25, 25 cm, Dakhelling: 15 °
 Dakoppervlaakte: 22,7 m²
 Deuren: 2 x ET 84 x 184, Ramen: 3 x EF 75 x 92
 Optionele Toebehoren: Vloer / funderingsregels: FR28-3842,
 1 x Dakgoot: 223B, 9 x Shingelpakket



ID 75

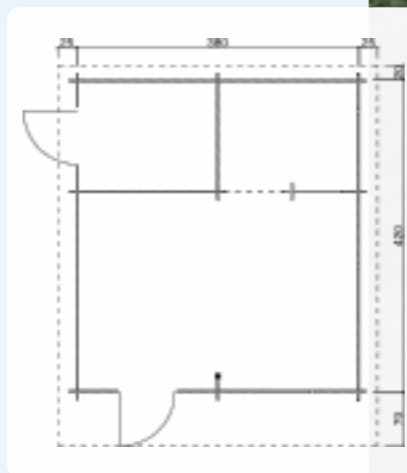

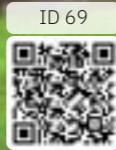

ID 69

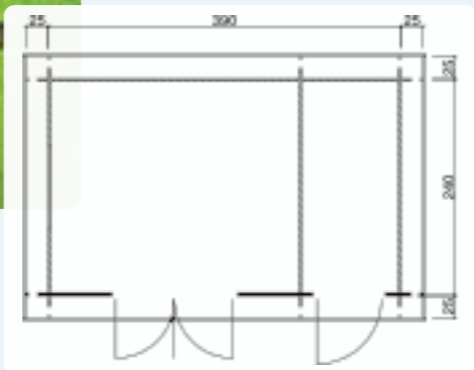

TS-H28AN-3924F-DT



Dakvorm: Platdak
 Wanddikte: 28 mm, Wandbuitenmaat (B/D): 390 x 240 cm
 Wandhoogte / voorwand: 207 cm
 Wandhoogte / achterwand: 201 cm
 Dakoverstek omlopend: 25 cm, Dakhelling: 1 °
 Dakoppervlaakte: 12,8 m²
 Deuren: DT 142 x 184; ET 84 x 184, Ramen: EF 100 x 40
 Optionele Toebehoren: Vloer / funderingsregels: FR28-3924,
 1 x Waterafvoerset: F1, 1 x EPDM-folie: EPDM-0041

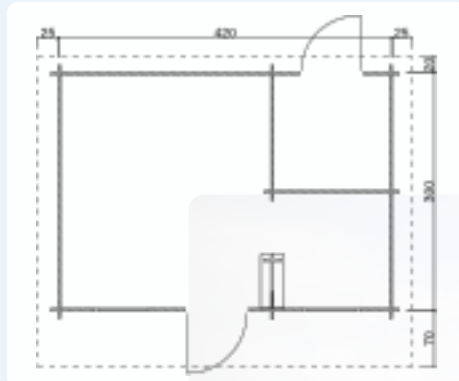

ID 76

H28-4230-ET-EF



Dakvorm: Zadeldak
 Wanddikte: 28 mm, Wandbuitenmaat (B/D): 420 x 300 cm
 Zijwandhoogte: 201 cm, Nokhoogte: 256 cm
 Dakoverstek v/a/l/r: 70, 20, 25, 25 cm, Dakhelling: 15 °
 Dakoppervlaakte: 19,2 m²
 Deuren: 2 x ET 84 x 184, Ramen: 2 x EF 75 x 92
 Optionele Toebehoren: Vloer / funderingsregels: FR28-4230,
 1 x Dakgoot: 222B, 8 x Shingelpakket



ID 71

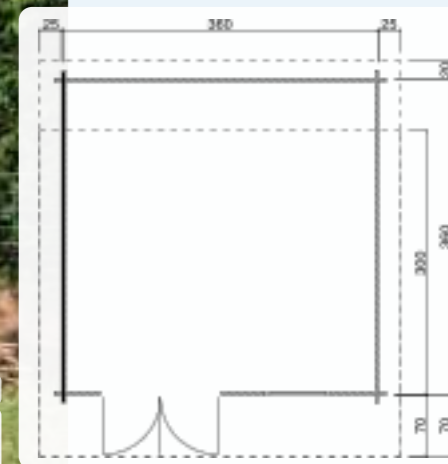

TS-H33-3630-DT-EF, TS-H33-3636-DT-EF



Dakvorm: Zadeldak
 Wanddikte: 33 mm,
 Wandbuitenmaat (B/D): 360 x 300 cm, 360 x 360 cm
 Zijwandhoogte: 194 cm, Nokhoogte: 257 cm
 Dakoverstek v/a/l/r: 70, 20, 25, 25 cm, Dakhelling: 20 °
 Dakoppervlaakte: 17 m²
 Deuren: DT 142 x 184, Ramen: EF 75 x 92
 Optionele Toebehoren: Vloer / funderingsregels: FR33-3630,
 1 x Dakgoot: 222B, 7 x Shingelpakket

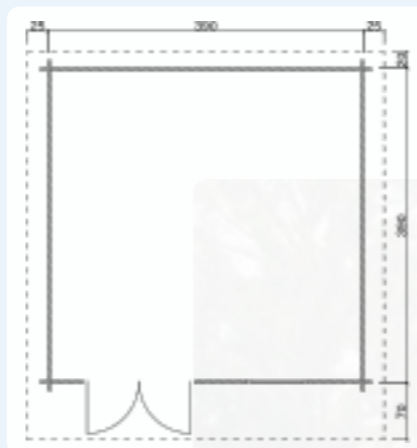

TS-H33-3939-DT-EF



Dakvorm: Zadeldak
 Wanddikte: 33 mm, Wandbuitenmaat (B/D): 390 x 390 cm
 Zijwandhoogte: 194 cm, Nokhoogte: 263 cm
 Dakoverstek v/a/l/r: 70, 20, 25, 25 cm, Dakhelling: 20 °
 Dakoppervlaakte: 22,5 m²
 Deuren: DT 142 x 184, Ramen: EF 75 x 92
 Optionele Toebehoren: Vloer / funderingsregels: FR33-3939,
 1 x Dakgoot: 223B, 9 x Shingelpakket



ID 73



ID 93



H45-3030-ET-EF



Dakvorm: Zadeldak
 Wanddikte: 45 mm, Wandbuitenmaat (B/D): 300 x 300 cm
 Zijwandhoogte: 207 cm, Nokhoogte: 257 cm
 Dakoverstek v/a/l/r: 120, 20, 25, 25 cm, Dakhelling: 18 °
 Dakoppervlaakte: 16,3 m²
 Deuren: ET 84 x 194, Ramen: EF 75 x 92
 Optionele Toebehoren: Vloer / funderingsregels: FR45-3030,
 1 x Dakgoot: 422B, 7 x Shingelpakket

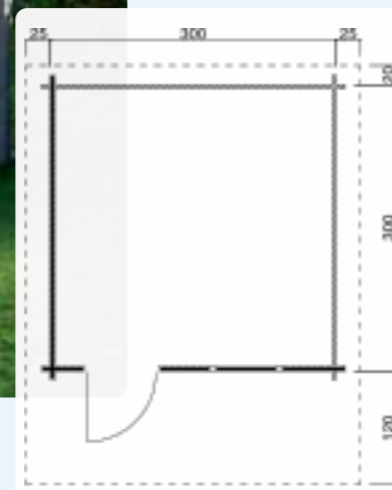

H45-3030-DT

Dakvorm: Zadeldak
 Wanddikte: 45 mm, Wandbuitenmaat (B/D): 300 x 300 cm
 Zijwandhoogte: 207 cm, Nokhoogte: 257 cm
 Dakoverstek v/a/l/r: 120, 20, 25, 25 cm, Dakhelling: 18 °
 Dakoppervlaakte: 16,3 m²
 Deuren: DT 150 x 194
 Optionele Toebehoren: Vloer / funderingsregels: FR45-3030,
 1 x Dakgoot: 422B, Luifel (links of rechts): SD45-30,
 7 x Shingelpakket, Ramen (EF): F45-K100



ID 667

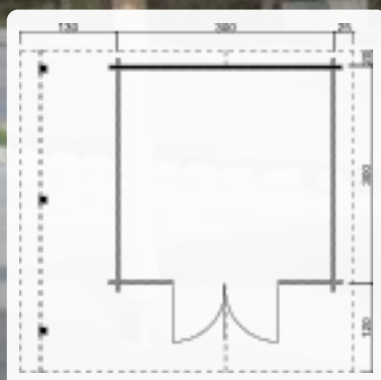

Het getoonde model bevat speciale uitrustingen



ID 726



H45 3046+300FS-DT-ET-EF



Dakvorm: Zadeldak
 Wanddikte: 45 mm, Wandbuitenmaat (B/D): 300+300 x 460 cm
 Zijwandhoogte: 220 cm, Nokhoogte: 267,8 cm
 Dakoverstek omlopend: 25 cm, Dakhelling: 18 °
 Deuren: DT 150 x 194, ET 84 x 194, Ramen: EF 75 x 92
 Optionele Toebehoren: Vloer / funderingsregels: FR45-3046,
 1 x Dakgoot: L-Form, 14 x Shingelpakket, Terrasvloerprofielen lariks (m²): TD-L, (9 m²)

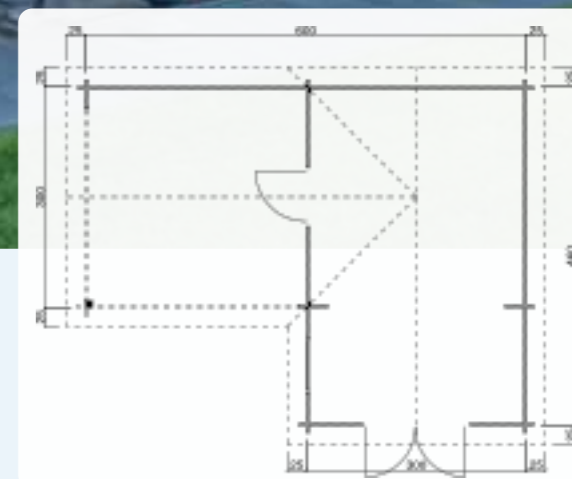

H45-3630-DT-EF, H45-3636-DT-EF

Dakvorm: Zadeldak
 Wanddikte: 45 mm,
 Wandbuitenmaat (B/D): 360 x 300 cm, 360 x 360 cm
 Zijwandhoogte: 207 cm, Nokhoogte: 267 cm
 Dakoverstek v/a/l/r: 120, 20, 25, 25 cm, Dakhelling: 18 °
 Dakoppervlaakte: 19,4 m²
 Deuren: DT 150 x 194, Ramen: EF 75 x 92
 Optionele Toebehoren: Vloer / funderingsregels: FR45-3630,
 1 x Dakgoot: 422B, 8 x Shingelpakket

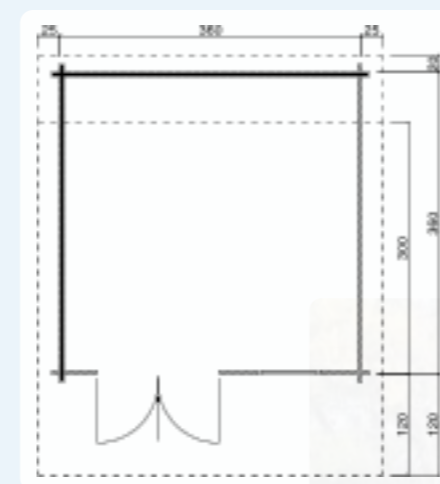

ID 94



ID 46

Het getoonde model bevat speciale uitrustingen

H45plus 3842-2ET-DF-EF

Dakvorm: Zadeldak
 Wanddikte: 45 mm, Wandbuitenmaat (B/D): 380 x 420 cm
 Zijwandhoogte: 244,8 cm, Nokhoogte: 326,5 cm
 Dakoverstek v/a/l/r: 120, 20, 25, 25 cm, Dakhelling: 23 °
 Deuren: 2 x ET 84 x 194, Ramen: 2 x EF 75 x 92, DF 110 x 92 cm
 Optionele Toebehoren: Vloer / funderingsregels: FR45-3842,
 1 x Dakgoot: 424B, 11 x Shingelpakket, 3 x Rechthoekshingels luifel,
 Luifel (links of rechts): SD45-42, Ramen (EF): F45-K080



ID 100

Het getoonde model bevat speciale uitrustingen

H45-4839-DT-DF, H45-4848-DT-DF

Dakvorm: Zadeldak
 Wanddikte: 45 mm,
 Wandbuitenmaat (B/D): 485 x 390 cm, 485 x 485 cm
 Zijwandhoogte: 207 cm, Nokhoogte: 287 cm
 Dakoverstek v/a/l/r: 120, 20, 25, 25 cm, Dakhelling: 18 °
 Dakoppervlaakte: 30 m²
 Deuren: DT 150 x 194, Ramen: DF 110 x 92
 Optionele Toebehoren: Vloer / funderingsregels: FR45-4839,
 1 x Dakgoot: 423B, 12 x Shingelpakket, Luifel (links of rechts)

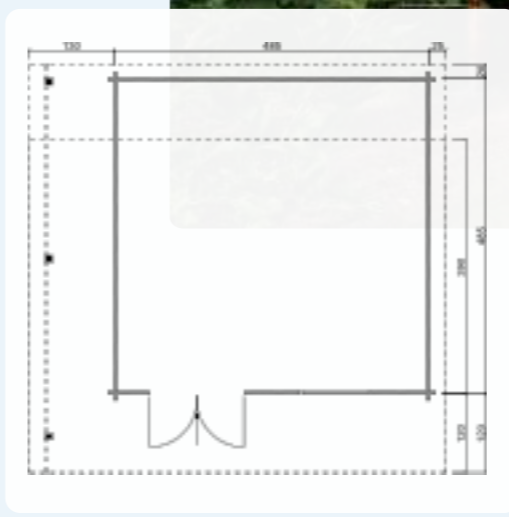

H45-3930-DT-EF, H45-3939-DT-EF

Dakvorm: Zadeldak
 Wanddikte: 45 mm,
 Wandbuitenmaat (B/D): 390 x 300 cm, 390 x 390 cm
 Zijwandhoogte: 207 cm, Nokhoogte: 272 cm
 Dakoverstek v/a/l/r: 120, 20, 25, 25 cm, Dakhelling: 18 °
 Dakoppervlaakte: 20 m²
 Deuren: DT 150 x 194, Ramen: EF 75 x 92
 Optionele Toebehoren: Vloer / funderingsregels: FR45-3930,
 1 x Dakgoot: 422B, 8 x Shingelpakket



ID 97

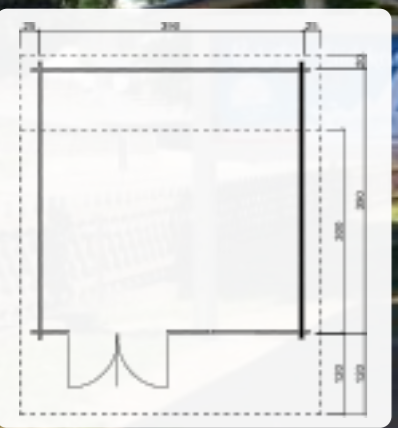

Het getoonde model bevat speciale uitrustingen.



ID 42

H45 3949+320FS-2DT-3EF

Dakvorm: Platdak
 Wanddikte: 45 mm, Wandbuitenmaat (B/D): 395 x 495 + SD320 cm
 Zijwandhoogte: 244,8 cm, Nokhoogte: 250,6 cm
 Dakoverstek omlappend: 10,8 cm, Dakhelling: 2 °
 Dakoppervlaakte: 34 m²
 Deuren: 2 x DT 176 x 200, Ramen: 3 x EF 70 x 197
 Optionele Toebehoren: Vloer / funderingsregels: FR45-4848,
 2 x Waterafvoerset: F2 (Special), 1 x EPDM-folie: EPDM-0111 3 x Pfostenanker
 höhenverstellbar: PFA-01, Terrasvloerprofielen lariks (m²): TD-L, (15.84 m²)
 post foot cover: PFV-01

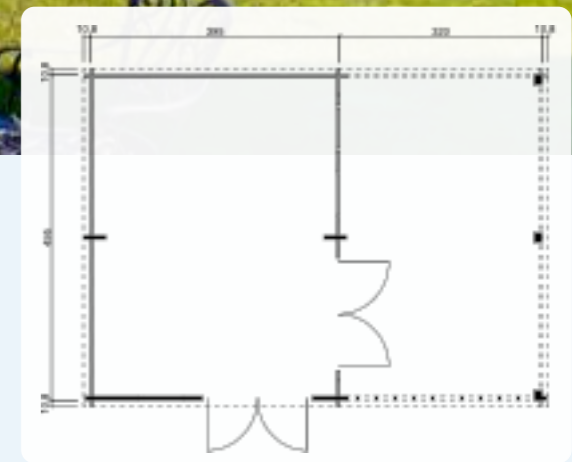



ID 96 Het getoonde model bevat speciale uitrustingen



H45-4024F-DT-EF

Dakvorm: Platdak
 Wanddikte: 45 mm, Wandbuitenmaat (B/D): 400 x 240 cm
 Wandhoogte / voorwand: 225 cm
 Wandhoogte / achterwand: 218 cm
 Dakoverstek omlpend: 25 cm, Dakhelling: 2 °
 Dakoppervlaakte: 13,5 m²
 Deuren: DT 150 x 194, Ramen: EF 100 x 40
 Optionele Toebehoren: Vloer / funderingsregels: FR45-4525,
 1 x Waterafvoerset: F1, 1 x EPDM-folie: EPDM-0043

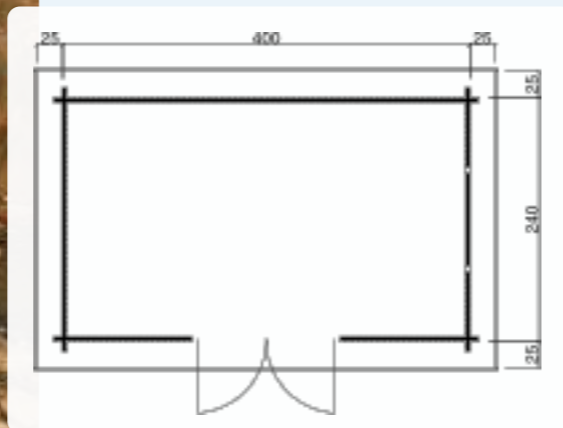

ID 53

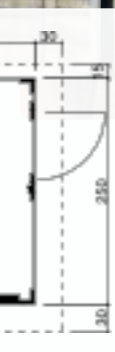

123 VERKAUFSSTAND P

Dakvorm: Lessenaarsdak
 Wanddikte: 19 mm, Wandbuitenmaat (B/D): 300 x 250 cm
 Wandhoogte / voorwand: 245 cm
 Wandhoogte / achterwand: 202 cm
 Dakoverstek v/a/l/r: 30, 15, 30, 30 cm, Dakhelling: 10 °
 Umbauter Raum: 17 m³, Wandfläche: 24 m², Dakoppervlaakte: 11 m²
 Deuren: ET 79 x 181
 Optionele Toebehoren: Info op onze website



Het getoonde model bevat speciale uitrustingen

ID 1390

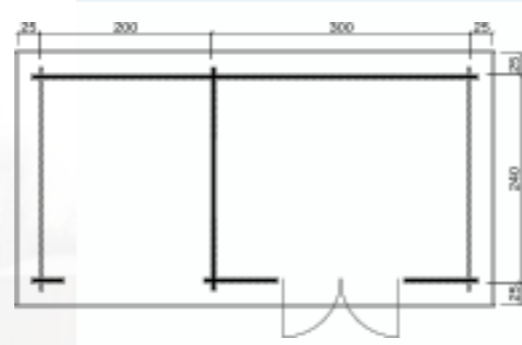

H45-3024F-DT-EF + SD

Dakvorm: Platdak
 Wanddikte: 45 mm, Wandbuitenmaat (B/D): 240 x 300 cm
 Wandhoogte / voorwand: 225 cm
 Wandhoogte / achterwand: 218 cm
 Dakoverstek omlpend: 25 cm, Dakhelling: 2 °
 Deuren: DT 150 x 194, Ramen: EF 100 x 40
 Optionele Toebehoren: Vloer / funderingsregels: FR45-2430,
 1 x Waterafvoerset: F1, 1 x EPDM-folie: EPDM-0047



123 VERKAUFSSTAND S

Dakvorm: Zadeldak
 Wanddikte: 19 mm, Wandbuitenmaat (B/D): 300 x 250 cm
 Zijwandhoogte: 206 cm, Nokhoogte: 265 cm
 Dakoverstek v/a/l/r: 30, 20, 30, 30 cm, Dakhelling: 18 °
 Umbauter Raum: 17 m³, Wandfläche: 23 m², Dakoppervlaakte: 12 m²
 Deuren: ET 79 x 181
 Optionele Toebehoren: Info op onze website



ID 54

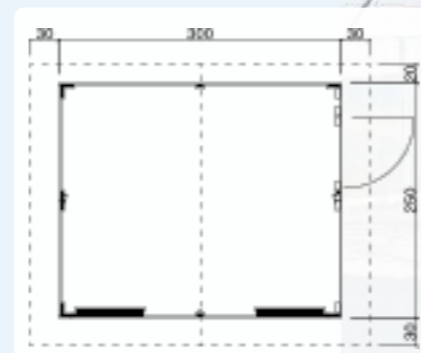



STEHTISCH

Dakvorm: Zadeldak
 Wandbuitenmaat (B/D): 240 x 240 cm
 Dakhelling: 15 °
 Optionele Toebehoren: Info op onze website



ID 742

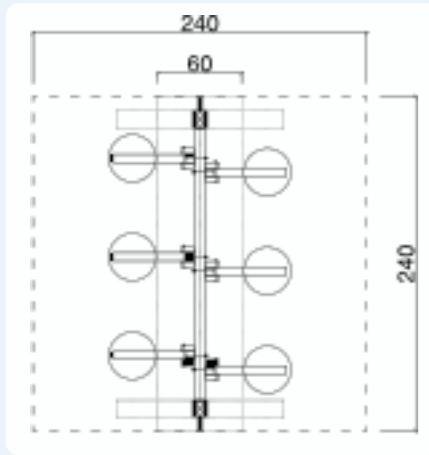

LUIFEL LINKS OF RECHTS

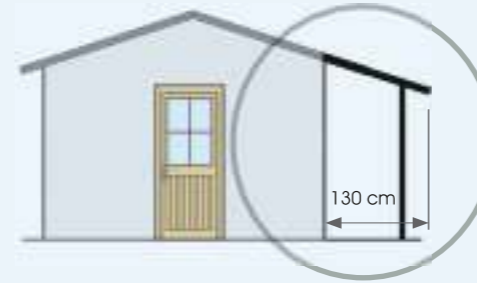

SD28-20
 Wanddikte: 28 mm, diepte: 200 cm

SD45-30
 Wanddikte: 45 mm, diepte: 300 cm

SD28-24
 Wanddikte: 28 mm, diepte: 240 cm

SD45-36
 Wanddikte: 45 mm, diepte: 360 cm

SD28-30
 Wanddikte: 28 mm, diepte: 300 cm

SD45-39
 Wanddikte: 45 mm, diepte: 390 cm

SD28-38
 Wanddikte: 28 mm, diepte: 380 cm

SD45-48
 Wanddikte: 45 mm, diepte: 485 cm



ID 675

HL28A-20, HL28A-21, HL28A-24, HL28A-30



Dakvorm: Lessenaarsdak
 Wanddikte: 28 mm,
 Wandbuitenmaat (B/D): 120 x 200 cm, 120 x 210 cm, 120 x 240 cm, 120 x 300 cm
 Optionele Toebehoren: Vloer / funderingsregels: FR28-1220,
 1 x Dakgoot: 200B, 2 x Shingelpakket



ID 108



TS-HL28-1221P, TS-HL

Dakvorm: Lessenaarsdak
 Wanddikte: 28 mm,
 Wandbuitenmaat (B/D): 120 x 210 cm, 120 x 240 cm
 Wandhoogte / voorwand: 162,5 cm
 Wandhoogte / achterwand: 173,5 cm
 Dakoverstek v/a/l/r: 15, 9, 9, 9 cm, Dakhelling: 5 °
 Dakoppervlaakte: 3,3 m²
 Optionele Toebehoren: Vloer / funderingsregels: FR28-1221,
 1 x Dakgoot: 200B, 2 x Shingelpakket

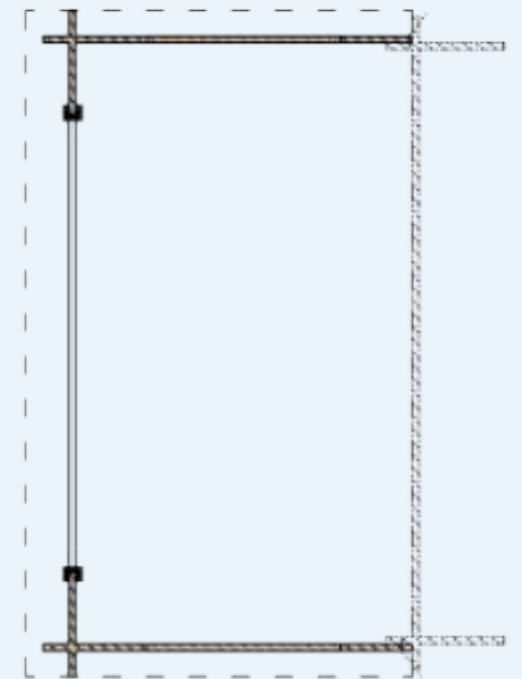
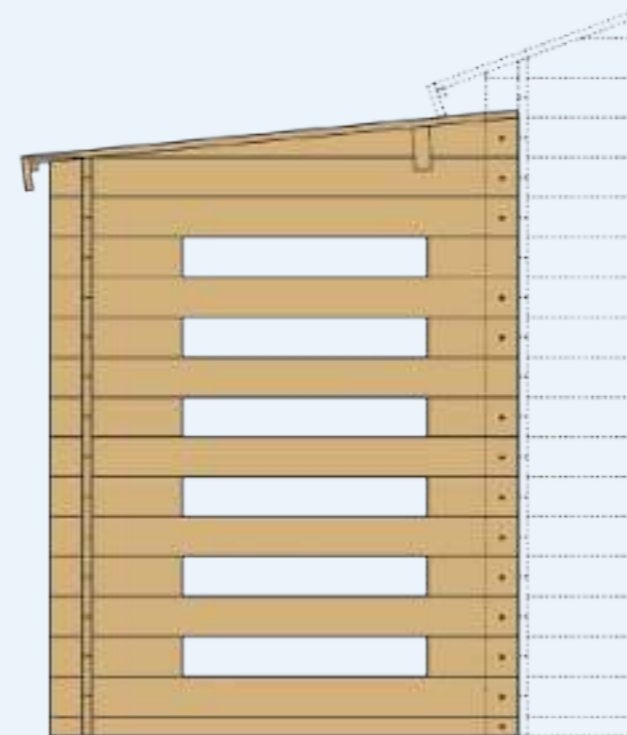



Alleen luifel, zonder wanden

Afmetingen	Art-Nr.:
• 200 x 200 cm	SD-F-28-2020
• 240 x 200 cm	SD-F-28-2420
• 300 x 200 cm	SD-F-28-3020
• 200 x 240 cm	SD-F-28/-45-2024
• 240 x 240 cm	SD-F-28/-45-2424
• 300 x 240 cm	SD-F-28/-45-3024
• 200 x 300 cm	SD-F-28-2030
• 240 x 300 cm	SD-F-28-2430
• 300 x 300 cm	SD-F-28-3030



Achterwand voor luifel

Breedte	Art-Nr.:
• 200 cm	RW-F-28/-45-R200
• 240 cm	RW-F-28/-45-R240
• 300 cm	RW-F-28/-45-R300

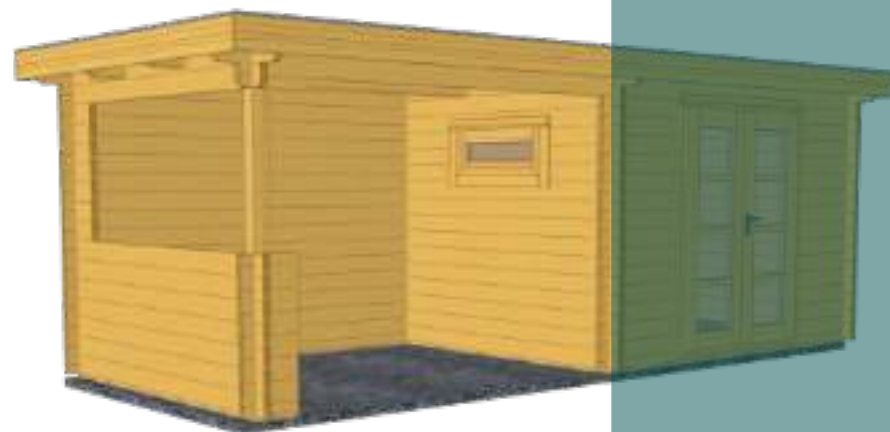

Zijwand voor luifel, half gesloten

Diepte	Art-Nr.:
• 200 cm	SW-F-28-HG200
• 240 cm	SW-F-28/-45-HG240
• 300 cm	SW-F-28-HG300

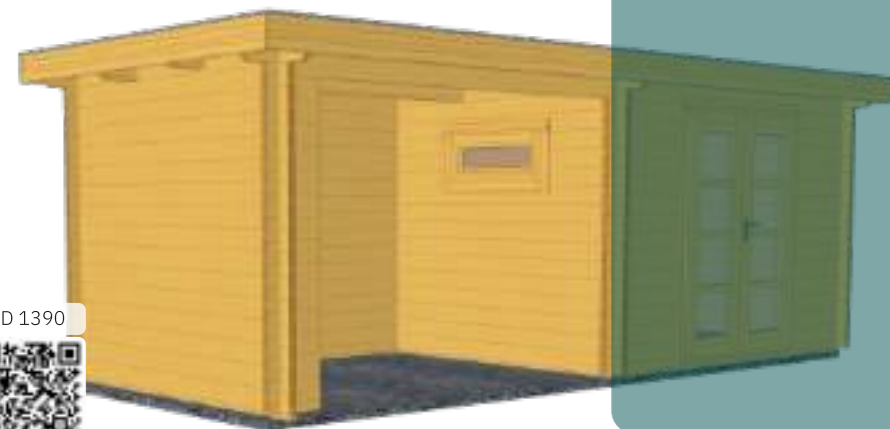

Zijwand voor luifel, gesloten

Diepte	Art-Nr.:
• 200 cm	SW-F-28-GG200
• 240 cm	SW-F-28/-45-GG240
• 300 cm	SW-F-28-GG300

Afgebeelde, verstelbare paalankers = optioneel accessoire, aanbevolen.
In standaarduitvoering alleen voor blokcutten mogelijk.



Alleen luifel, zonder wanden

Afmetingen	Art-Nr.:
• 200 x 200 cm	SD-P-28-2020
• 240 x 200 cm	SD-P-28-2420
• 300 x 200 cm	SD-P-28-3020
• 200 x 240 cm	SD-P-28-2024
• 240 x 240 cm	SD-P-28-2424
• 300 x 240 cm	SD-P-28-3024
• 200 x 300 cm	SD-P-28-2030
• 240 x 300 cm	SD-P-28-2430
• 300 x 300 cm	SD-P-28-3030

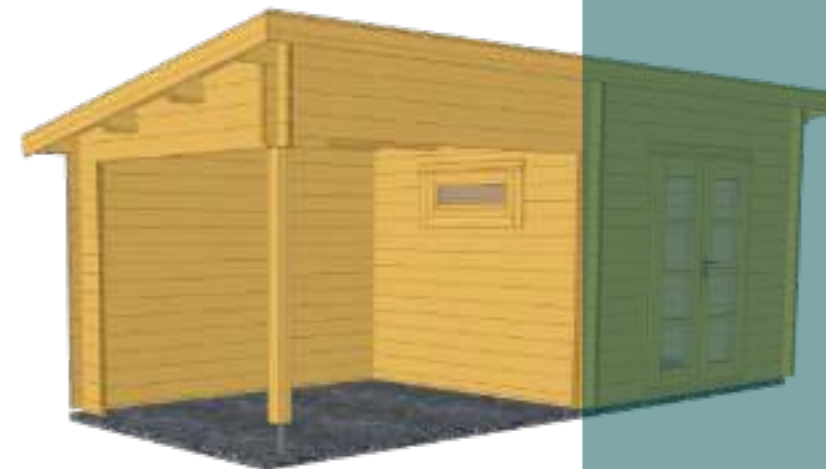

Achterwand voor luifel

Breedte	Art-Nr.:
• 200 cm	RW-P-28-R200
• 240 cm	RW-P-28-R240
• 300 cm	RW-P-28-R300



Zijwand voor luifel, half gesloten

Diepte	Art-Nr.:
• 200 cm	SW-P-28-HG200
• 240 cm	SW-P-28-HG240
• 300 cm	SW-P-28-HG300



Zijwand voor luifel, gesloten

Diepte	Art-Nr.:
• 200 cm	SW-P-28-GG200
• 240 cm	SW-P-28-GG240
• 300 cm	SW-P-28-GG300

Afgebeelde, verstelbare paalankers = optioneel accessoire, aanbevolen.
In standaarduitvoering alleen voor blokcutten mogelijk.

ID 1390



BITUMEN DAKSHINGLES

Bestel meteen je shinglepakket en bescherm je dak en huis van bovenaf tegen weersinvloeden. Kies uit rechthoekige dakshingles in rood, groen, zwart, blauw en bruin of beverstaartshingles in rood of zwart.

Rechthoekshingels



R01 rood
R02 groen
R03 zwart
R04 blauw
R05 bruin

Beverstaartshingels



B01 rood
B02 zwart



EPDM SET

Voor al onze modellen met plat dak kun je de juiste EPDM-sets als optioneel toebehoren verkrijgen. De EPDM-set bevat de kant-en-klare folie en de bijbehorende benodigde lijm (volledig oppervlak). Naast de folie heb je de afwateringsset F1 (tot 200 cm wandhoogte) of F2 (boven 200 cm wandhoogte). Elk van onze drainagesets bevat alle benodigde bevestigingsmaterialen.

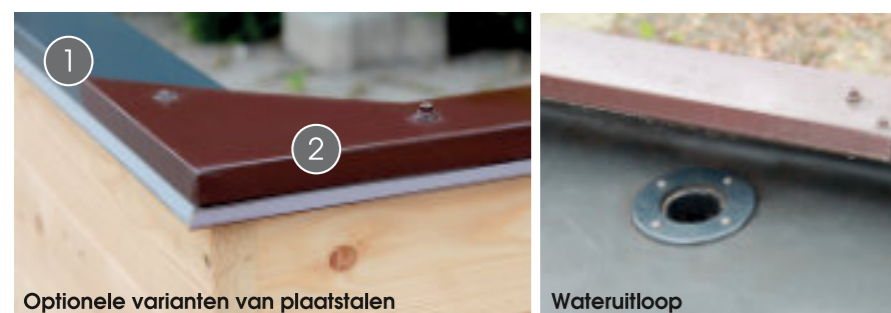

Optionele varianten van plaatstalen afdekkingen

(alleen i.v.m. de houten afdek U-profielstroken eronder) voor EPDM-folie:

RAL 7024 grafietgrijs, ① RAL 8017 chocoladebruin ②
RAL 9005 gitzwart, RAL 9006 wit aluminium

BODEMBOUW

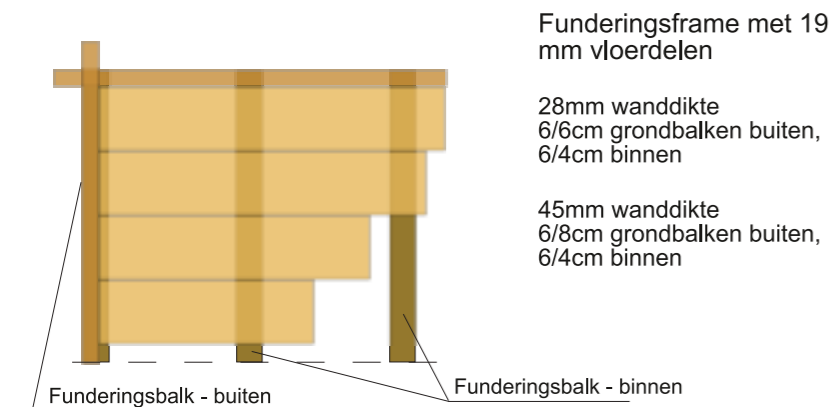

ALGEMEEN MOETEN ALLE FUNDAMENTEN VORSTVRIJ WORDEN GESTELD

FUNDAMENTELE FUNDERING TYPE 1 voor huizen tot 380 x 380 cm

1. Markeer het gebied en graaf de aarde uit tot een diepte van ongeveer 15-20 cm. Markeer rondom ca. 25 cm groter dan de afmetingen van het tuinhuis. Houd rekening met de grootte van het terras of aanbouw.
2. Inbrengen van grind met een korrelgrootte van 0-50, hoogte ca. 10-12 cm. Verdicht het grind goed om latere bodemveranderingen te voorkomen.
3. Breng de steenslag aan, hoogte ca. 3-4 cm. Grind horizontaal over het gehele oppervlak rechtzetten.
4. Plaats de betratingsplaten, hoogte ca. 4-5 cm. Waterpas invoegen.
5. Plaats de KDI-balken 6/10 of 8/14 cm. Let op dezelfde hoogte van het hout. Let op de lege leiding voor eventuele elektra.

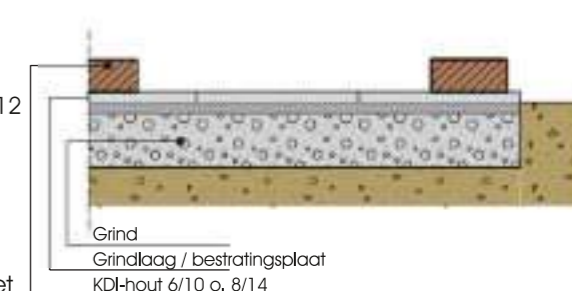

FUNDAMENTELE FUNDERING TYPE 2 voor huizen vanaf 400 x 400 cm

1. Markeer het gebied en graaf de aarde uit tot een diepte van ongeveer 20 cm. Markeer rondom ca. 25 cm groter dan de afmetingen van het tuinhuis. Houd rekening met de grootte van het terras of aanbouw.
2. Inbrengen van grind met een korrelgrootte van 0-50, hoogte ca. 10-12 cm. Verdicht het grind goed om latere bodemveranderingen te voorkomen.
3. Breng de steenslag aan, hoogte ca. 3-4 cm. Grind horizontaal over het gehele oppervlak rechtzetten.
4. Plaats de betratingsplaten, hoogte ca. 4-5 cm. Waterpas invoegen.
5. Plaats de KDI-balken 6/10 of 8/14 cm. Let op dezelfde hoogte van het hout. Let op de lege leiding voor eventuele elektra.

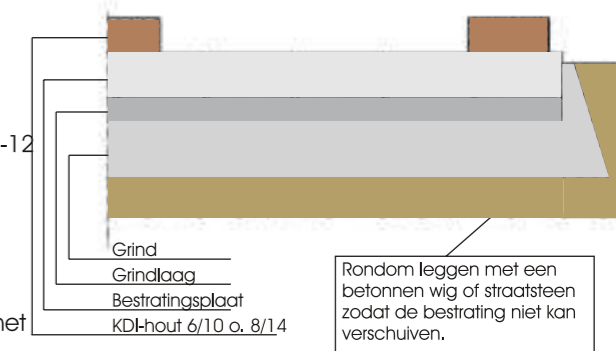

PUNT FUNDERING

1. Markeer het gebied en graaf de aarde uit tot een diepte van ongeveer 15 cm. Markeer rondom ca. 25 cm groter dan de afmetingen van het tuinhuis. Houd rekening met de grootte van het terras of aanbouw.
2. Inbrengen van grind met een korrelgrootte van 0-50, hoogte ca. 6 cm. Verdicht het grind goed om latere bodemveranderingen te voorkomen.
3. Breng de steenslag aan, hoogte ca. 3-4 cm. Grind horizontaal over het gehele oppervlak rechtzetten.
4. Plaats de betratingsplaten, hoogte ca. 4-5 cm. Waterpas invoegen.
5. Plaats de KDI-balken 6/10 of 8/14 cm. Let op dezelfde hoogte van het hout. Let op de lege leiding voor eventuele elektra.

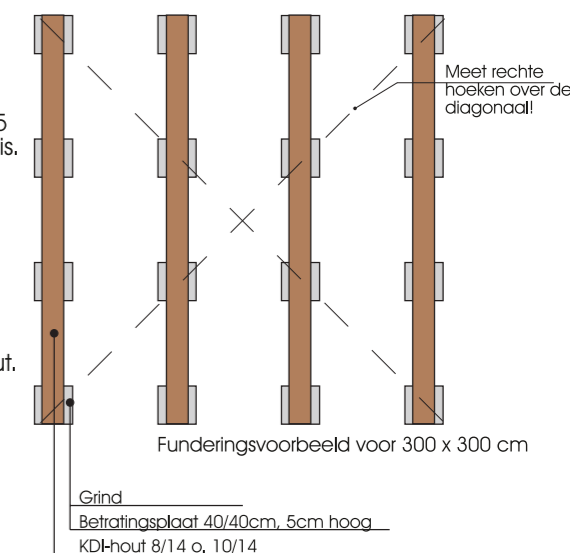

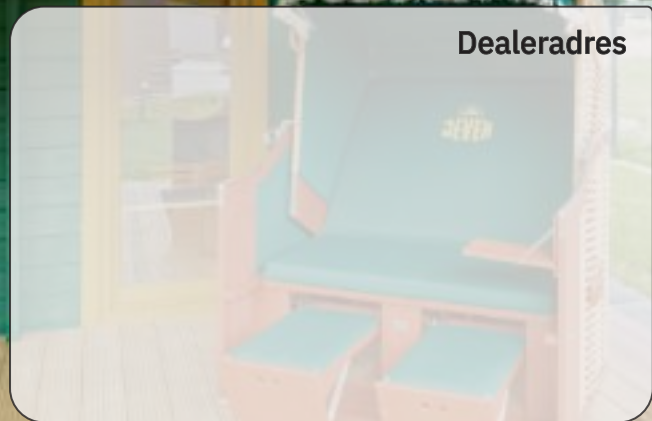

Ontdek onze veelzijdigheid en Individualiteit ook op internet onder:



www.berth-holzbau.eu

Uitgebreide informatie over onze producten krijg je bij je geautoriseerde dealer!

De artikelen, afbeeldingen en tekeningen in deze brochure zijn auteursrechtelijk beschermd. Herdrukken, zelfs gedeeltelijk, is ten strengste verboden en vereist onze uitdrukkelijke schriftelijke toestemming. Kleurafwijkingen van de originele kleuren zijn te wijten aan het drukproces. Wij behouden ons het recht voor technische wijzigingen, fouten en tussentijdse modelwijzigingen door te voeren, een modelclaim is uitgesloten. Afbeeldingen kunnen speciale accessoires tonen die niet bij de levering zijn inbegrepen. Alle getoonde modellen zijn standaardtypes en kunnen niet worden gewijzigd. Tekeningen zijn niet op schaal. Alle modellen worden in ruwe staat (ongeverfd, zonder dakbedekking) geleverd.

NL-2023-01-BHB-Zuluna