



**Standardowe Domy
w najwyższej jakości**



Zuluna

„Wejście do naszego ...



... świata niestandardowych realizacji”

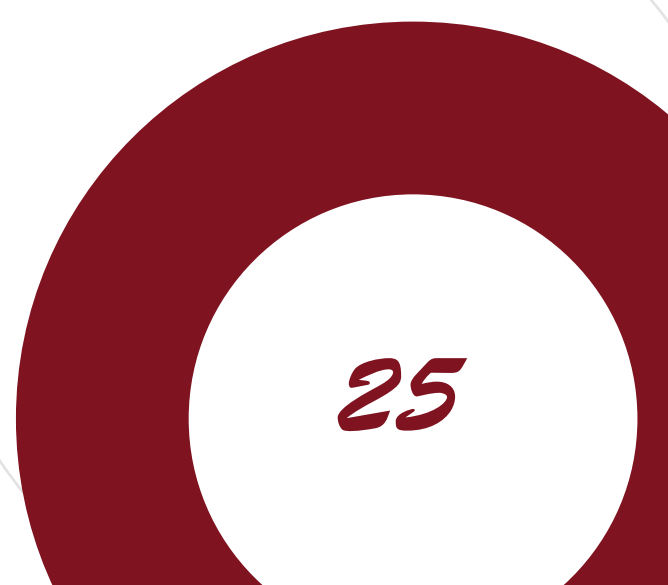

25

■ Zuluna to nie tylko domki na ciepłe i słoneczne dni.

Wszechstronność naszych produktów może Cię zaskoczyć ! Odkryj nasz standardowy program wysokiej jakości domów i daj się zainspirować !



■ O produkcje

Drodzy Klienci, od ponad 20 lat zajmujemy się produkcją wysokiej jakości, unikalnych produktów drewnianych w niemal wszystkich wariantach, teraz także z panelami ściennymi wykonanymi z materiałów szczególnie odpornych na warunki atmosferyczne.

Drewno iglaste, którego używamy, pochodzi z lasów północnej Skandynawii, jest wolne od przebarwień, sinin i kilku (tylko zdrowych) sęków i jest suszone do wilgotności około 16%. Z przekonania, pasji i potrzeby ciągłego rozwoju, zgodnie z mottem: „Jeśli przestałeś chcieć być lepszy, przestałeś być dobry”, staramy się spełniać wszystkie życzenia naszych klientów. Zainspiruj się do realizacji własnych pomysłów.

Chętnie zrealizujemy Twoje osobiste pomysły i życzenia, jeśli nie znajdziesz produktu, który w 100% spełni Twoje oczekiwania.

Życzymy dużo radości z realizacji własnych marzeń.

■ Spis treści

Domki Ogrodowe	5
Domki Narzędziowe	27
Sauny Ogrodowe	33
Wiaty	39
Zadaszenia	41
Kiosk Sprzedaży	43
Zadaszenia boczne	44
Więcej Informacji	46
Akcesoria	50
Fundament	51

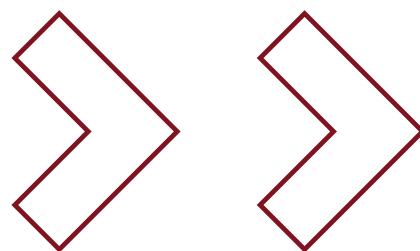

Te kilka kroków dzieli Cię od spełnienia swojego marzenia



1 Wybierz dom



2 Dobierz akcesoria



3 Materiał



4 Produkcja



5 Transport

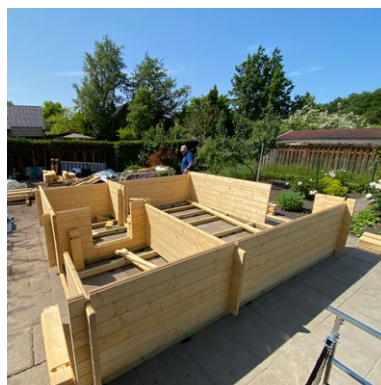

6 Montaż



7 Efekt końcowy





DOMKI OGRODOWE



H45PLUS-3842-2ET-DF-EF

Grubość ściany (profilu)	45 mm
Wymiary (Szer/Dł)	380 x 420 cm
Wysokość ściany bocznej	244,8 cm
Wysokość maksymalna	326,5 cm
Wypust dachowy (P/T/L/P)	120, 20, 25, 25 cm
Kąt dachu	23°
Drzwi	2 x ET 84 x 194 cm
Okna	2 x EF 75 x 92, DF 110 x 92 cm

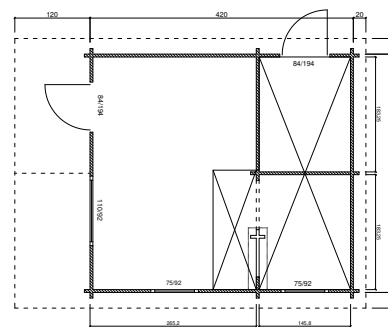

Objekt ID 46

**H28-2420-DT** DOSTĘPNY RÓWNIEŻ W INNYCH WYMIARACH

Grubość ściany (profilu)	28 mm
Wymiary (Szer/Dł)	240 x 200 cm, 240 x 240 cm, 240 x 300 cm
Wysokość ściany bocznej	201 cm
Wysokość maksymalna	236 cm
Wypust dachowy (P/T/L/P)	40, 20, 25, 25 cm
Kąt dachu	15°
Drzwi	DT 150 x 184 cm

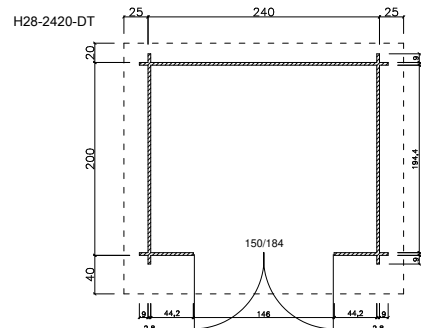

Objekt ID 661



H28-2420-ET-EF DOSTĘPNY RÓWNIEŻ W INNYCH WYMIARACH

Grubość ściany (profilu)	28 mm
Wymiary (Szer/Dł)	240 x 200 cm, 240 x 240 cm, 240 x 300 cm
Wysokość ściany bocznej	201 cm
Wysokość maksymalna	236 cm
Wypust dachowy (P/T/L/P)	40, 20, 25, 25 cm
Kąt dachu	15°
Drzwi	ET 150 x 184 cm
Okna	EF 75 x 92

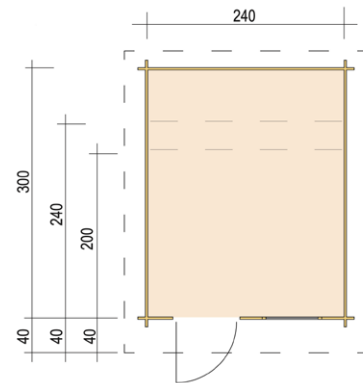

Objekt ID 77

**H28-2420F-DT-EF** DOSTĘPNY RÓWNIEŻ W INNYCH WYMIARACH

Grubość ściany (profilu)	28 mm
Wymiary (Szer/Dł)	240 x 200 cm, 240 x 240 cm
Wysokość ściany bocznej	218 cm
Wysokość maksymalna	212 cm
Wypust dachu (dookoła)	25 cm
Kąt dachu	2°
Drzwi	ET 150 x 184 cm
Okna	EF 100 x 40 cm

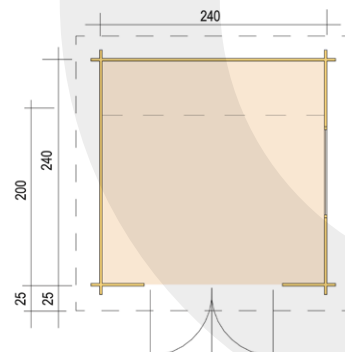

Objekt ID 85



H28-3024-DT DOSTĘPNY RÓWNIEŻ W INNYCH WYMIARACH

Grubość ściany (profilu)	28 mm
Wymiary (Szer/Dł)	300 x 200 cm, 300 x 240 cm, 300 x 300 cm
Wysokość ściany bocznej	201 cm
Wysokość maksymalna	245 cm
Wypust dachowy (P/T/L/P)	70, 20, 25, 25 cm
Kąt dachu	15°
Drzwi	T 150 x 184 cm

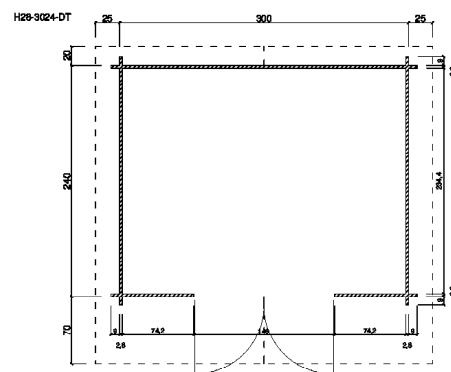

Objekt ID 665

**H28-3020-ET-EF** DOSTĘPNY RÓWNIEŻ W INNYCH WYMIARACH

Grubość ściany (profilu)	28 mm
Wymiary (Szer/Dł)	300 x 200 cm, 300 x 240 cm, 300 x 300 cm
Wysokość ściany bocznej	201 cm
Wysokość maksymalna	245 cm
Wypust dachowy (P/T/L/P)	40 (70), 20, 25, 25 cm
Kąt dachu	15°
Drzwi	ET 84 x 184 cm
Okna	ET 75 x 92 cm

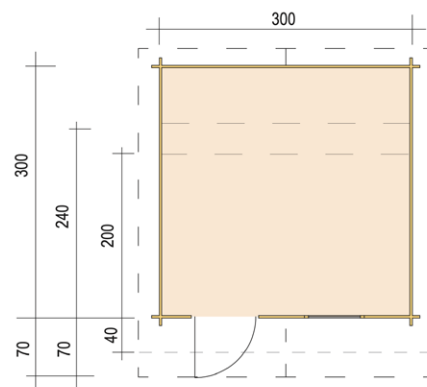

Objekt ID 80



H28-3020F-DT-EF DOSTĘPNY RÓWNIEŻ W INNYCH WYMIARACH

Grubość ściany (profilu)	28 mm
Wymiary (Szer/Dł)	300 x 200 cm, 300 x 240 cm, 300 x 300 cm
Wysokość ściany (przód)	218 cm
Wysokość ściany (tył)	212 cm
Wypust dachu (dookoła)	25 cm
Kąt dachu	2°
Drzwi	DT 150 x 184 cm
Okna	EF 100 x 40 cm

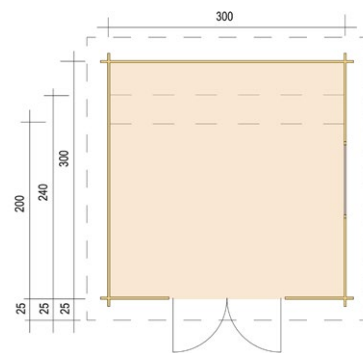

Objekt ID 87

**H28-3020P-DT** DOSTĘPNY RÓWNIEŻ W INNYCH WYMIARACH

Grubość ściany (profilu)	28 mm
Wymiary (Szer/Dł)	240 x 200 cm, 240 x 240 cm, 300 x 300 cm
Wysokość ściany (przód)	234 cm
Wysokość ściany (tył)	201 cm
Wypust dachu (dookoła)	30 cm
Kąt dachu	10°, 8°, 6°
Drzwi	DT 150 x 184 cm
Pokazany model zawiera akcesoria dodatkowe.	

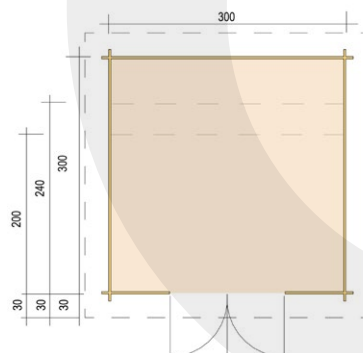

Objekt ID 90



H28-3030-DT-2FT-EF

Grubość ściany (profilu)	28 mm
Wymiary (Szer/Dł)	300 x 300 cm
Wysokość ściany bocznej	209 cm
Wysokość maksymalna	278 cm
Kąt dachu	25°
Drzwi	DT 140 x 194, 2 x FT 50 x 194 cm

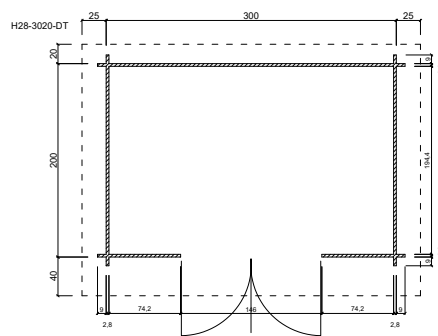

Objekt ID 1527

**H28-3046+300FS-DT-ET-EF**

Grubość ściany (profilu)	28 mm
Wymiary (Szer/Dł)	300 + 300 x 460 cm
Wysokość ściany bocznej	220 cm
Wysokość maksymalna	267,8 cm
Wypust dachowy (P/T/L/P)	25 cm
Kąt dachu	18°
Drzwi	DT 150 x 194, ET 84 x 194 cm
Okna	EF 75 x 92 cm

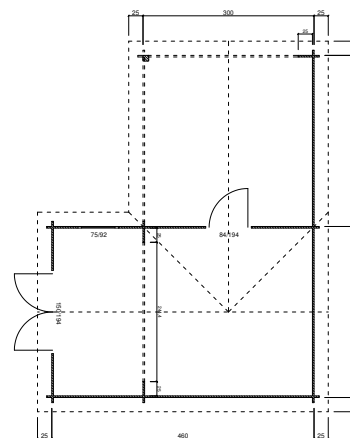

Objekt ID 45



H28-3830-DT-EF DOSTĘPNY RÓWNIEŻ W INNYCH WYMIARACH

Grubość ściany (profilu)	28 mm
Wymiary (Szer/Dł)	380 x 300 cm, 380 x 380 cm
Wysokość ściany bocznej	201 cm
Wysokość maksymalna	254 cm
Wypust dachowy (P/T/L/P)	70, 20, 25, 25 cm
Kąt dachu	15°
Drzwi	DT 150 x 184 cm
Okna	EF 75 x 92 cm

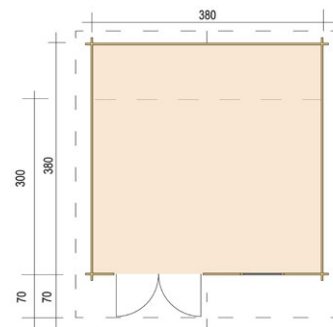

Objekt ID 83

**H28-3842-2ET-EF**

Grubość ściany (profilu)	28 mm
Wymiary (Szer/Dł)	380 x 420 cm
Wysokość ściany (przód)	212 cm
Wysokość ściany (tył)	268 cm
Wypust dachowy (P/T/L/P)	70, 20, 25, 25 cm
Kąt dachu	15°
Drzwi	2 x ET 84 x 184 cm
Okna	3 x EF 75 x 92 cm

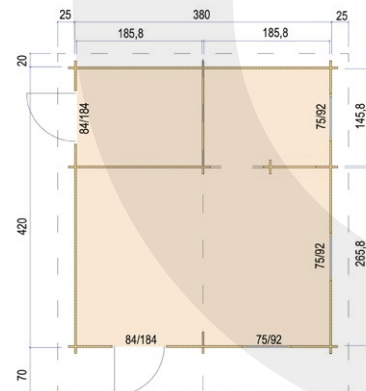

Objekt ID 75



H28-4230-ET-EF

Grubość ściany (profilu)	28 mm
Wymiary (Szer/Dł)	420 x 300 cm
Wysokość ściany bocznej	201 cm
Wysokość maksymalna	256 cm
Wypust dachowy (P/T/L/P)	70, 20, 25, 25 cm
Kąt dachu	15°
Drzwi	2 x ET 84 x 184 cm
Okna	2 x EF 75 x 92 cm

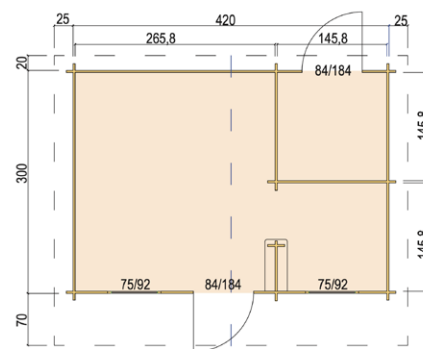

Objekt ID 76

**H45 3949+320FS-2DT-3EF**

Grubość ściany (profilu)	45 mm
Wymiary (Szer/Dł)	390 + 320 x 490 cm
Wysokość ściany bocznej	244,8 cm
Wysokość maksymalna	250,6 cm
Wypust dachu (dookoła)	10,8 cm
Kąt dachu	2°
Drzwi	2 x DT 176 x 200 cm
Okna	3 x EF 70 x 197 cm

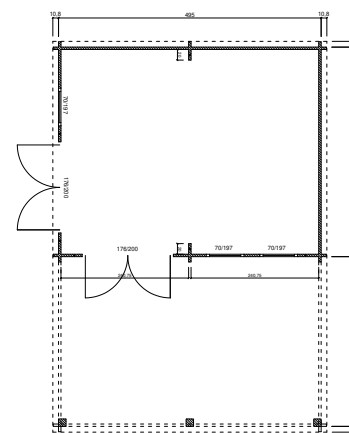

Objekt ID 42



H45-3024F-DT-EF + SD

Grubość ściany (profilu)	45 mm
Wymiary (Szer/Dł)	240 x 300 cm
Wysokość ściany bocznej	225 cm
Wysokość maksymalna	218 cm
Wypust dachu (dookoła)	25 cm
Kąt dachu	2°
Drzwi	DT 150 x 194 cm
Okna	EF 100 x 40 cm

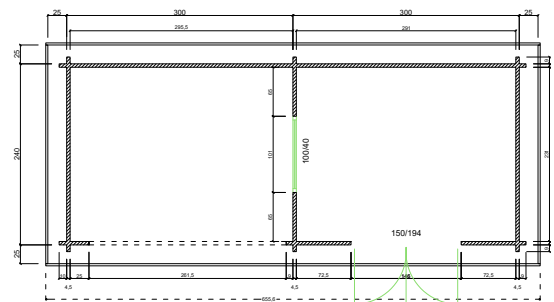

Objekt ID 1390



H45-3030-DT

Grubość ściany (profilu)	45 mm
Wymiary (Szer/Dł)	300 x 300 cm
Wysokość ściany bocznej	207 cm
Wysokość maksymalna	257 cm
Wypust dachowy (P/T/L/P)	120, 20, 25, 25 cm
Kąt dachu	18°
Drzwi	DT 150 x 194 cm
Pokazany model zawiera akcesoria dodatkowe.	

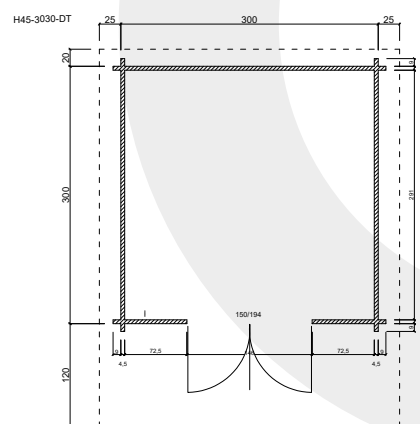

Objekt ID 667



H45-3030-ET-EF

Grubość ściany (profilu)	45 mm
Wymiary (Szer/Dł)	300 x 300 cm
Wysokość ściany bocznej	207 cm
Wysokość maksymalna	257 cm
Wypust dachowy (P/T/L/P)	120, 20, 25, 25 cm
Kąt dachu	18°
Drzwi	ET 84 x 194 cm
Okna	EF 75 x 92 cm

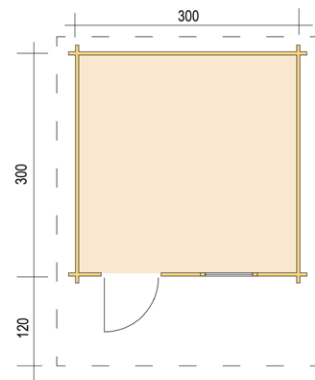

Objekt ID 93

**H45-3630-DT-EF** DOSTĘPNY RÓWNIEŻ W INNYCH WYMIARACH

Grubość ściany (profilu)	45 mm
Wymiary (Szer/Dł)	360 x 300 cm, 360 x 360 cm
Wysokość ściany bocznej	207 cm
Wysokość maksymalna	267 cm
Wypust dachowy (P/T/L/P)	120, 20, 25, 25 cm
Kąt dachu	18°
Drzwi	DT 150 x 194 cm
Okna	EF 75 x 92 cm

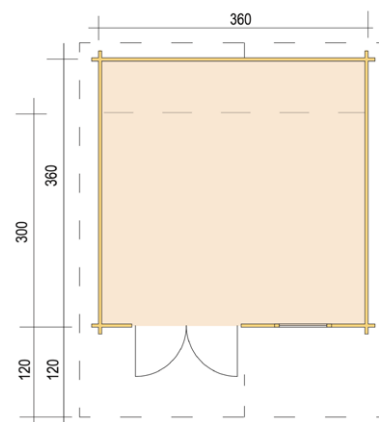

Objekt ID 94



H45-3930-DT-EF DOSTĘPNY RÓWNIEŻ W INNYCH WYMIARACH

Grubość ściany (profilu)	45 mm
Wymiary (Szer/Dł)	390 x 300 cm, 390 x 390 cm
Wysokość ściany bocznej	207 cm
Wysokość maksymalna	272 cm
Wypust dachowy (P/T/L/P)	120, 20, 25, 25 cm
Kąt dachu	18°
Drzwi	DT 150 x 194 cm
Okna	EF 75 x 92 cm

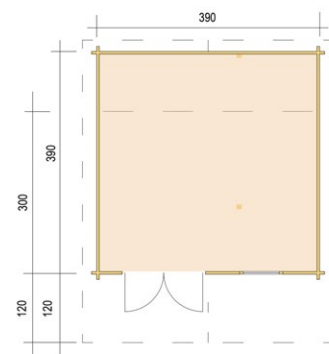

Objekt ID 97

**H45-3939-DT-EF**

Grubość ściany (profilu)	45 mm
Wymiary (Szer/Dł)	390 x 390 cm
Wysokość ściany bocznej	207 cm
Wysokość maksymalna	272 cm
Wypust dachowy (P/T/L/P)	120, 20, 25, 25 cm
Kąt dachu	18°
Drzwi	DT 150 x 194 cm
Okna	EF 75 x 92 cm

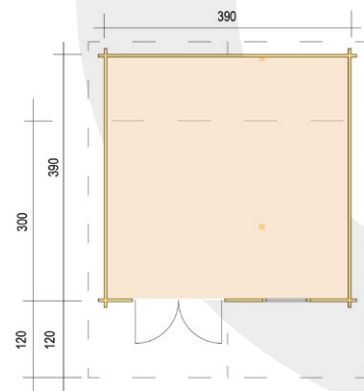

Objekt ID 98





**SPEŁNIAMY
PAŃSTWA MARZENIA**



H45-4024F-DT-EF

Grubość ściany (profilu)	45 mm
Wymiary (Szer/Dł)	400 x 240 cm
Wysokość ściany (przód)	225 cm
Wysokość ściany (tył)	218 cm
Wypust dachu (dookoła)	25 cm
Kąt dachu	2°
Drzwi	DT 150 x 194 cm
Okna	EF 100 x 40 cm

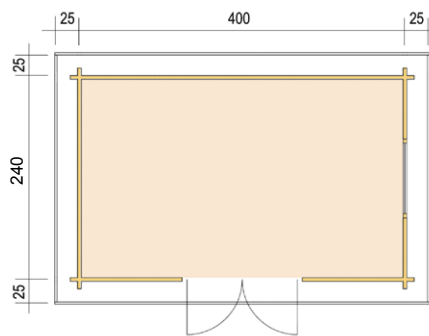

Objekt ID 96

**H45-4839-DT-DF** DOSTĘPNY RÓWNIEŻ W INNYCH WYMIARACH

Grubość ściany (profilu)	45 mm
Wymiary (Szer/Dł)	485 x 390 cm, 485 x 485 cm
Wysokość ściany bocznej	207 cm
Wysokość maksymalna	287 cm
Wypust dachowy (P/T/L/P)	120, 20, 25, 25 cm
Kąt dachu	18°
Drzwi	DT 150 x 194 cm
Okna	EF 110 x 92 cm

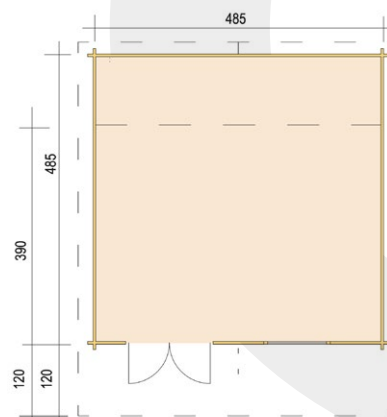

Objekt ID 100





H45PLUS 3842-2ET-EF

Grubość ściany (profilu)	45 mm
Wymiary (Szer/Dł)	380 x 420 cm
Wysokość ściany bocznej	248 cm
Wysokość maksymalna	328 cm
Wypust dachowy (P/T/L/P)	120, 20, 25, 25 cm
Kąt dachu	23°
Drzwi	2 x ET 84 x 194 cm
Okna	3 x EF 75 x 92 cm

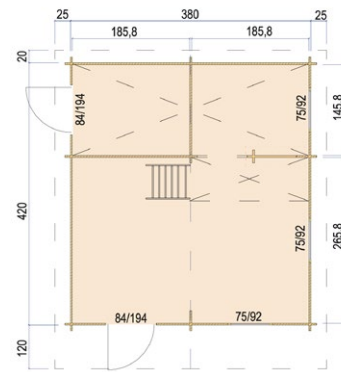

Objekt ID 99



H45PLUS 4238-DT/ET-EF

Grubość ściany (profilu)	45 mm
Wymiary (Szer/Dł)	420 x 380 cm
Wysokość ściany bocznej	248 cm
Wysokość maksymalna	328 cm
Wypust dachowy (P/T/L/P)	120, 20, 25, 25 cm
Kąt dachu	23°
Drzwi	DT 150 x 194; ET 84 x 194 cm
Okna	EF 75 x 92 cm

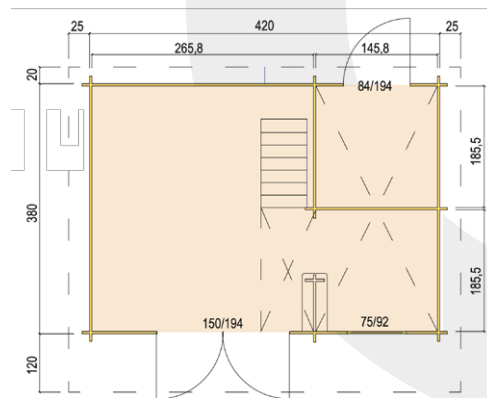

Objekt ID 102



TS-H28-2424-DT

Grubość ściany (profilu)	28 mm
Wymiary (Szer/Dł)	240 x 240 cm
Wysokość ściany bocznej	190 cm
Wysokość maksymalna	236 cm
Wypust dachowy (P/T/L/P)	40, 20, 20, 20 cm
Kąt dachu	20°
Drzwi	DT 142 x 184 cm

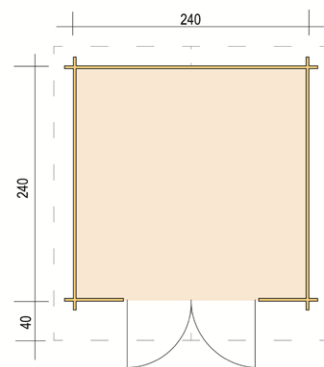

Objekt ID 65

**TS-H28-2828-5P-DT**

Grubość ściany (profilu)	28 mm
Wymiary (Szer/Dł)	280 x 280 cm
Wysokość ściany (przód)	212 cm
Wysokość ściany (tył)	291 cm
Wypust dachu (dookoła)	25 cm
Kąt dachu	25°
Drzwi	DT 142 x 184 cm
Okna	2 x EF 75 x 92 cm

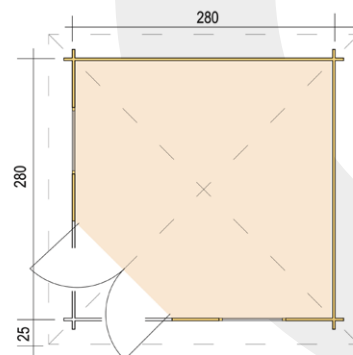

Objekt ID 70



TS-H28-3024-DT DOSTĘPNY RÓWNIEŻ W INNYCH WYMIARACH

Grubość ściany (profilu)	28 mm
Wymiary (Szer/Dł)	300 x 240 cm, 300 x 300 cm
Wysokość ściany bocznej	190 cm
Wysokość maksymalna	247 cm
Wypust dachowy (P/T/L/P)	40, 20, 20, 20 cm
Kąt dachu	20°
Drzwi	DT 142 x 184 cm
Pokazany model zawiera akcesoria dodatkowe	

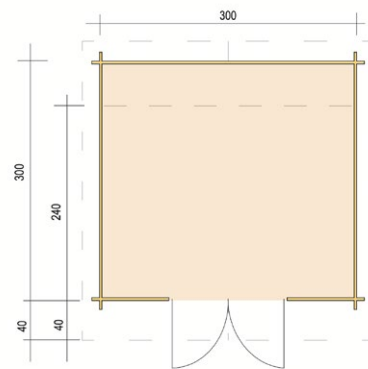

Objekt ID 66

**TS-H28-3024-ET-EF** DOSTĘPNY RÓWNIEŻ W INNYCH WYMIARACH

Grubość ściany (profilu)	28 mm
Wymiary (Szer/Dł)	300 x 240 cm, 300 x 300 cm
Wysokość ściany bocznej	190 cm
Wysokość maksymalna	247 cm
Wypust dachowy (P/T/L/P)	40, 20, 20, 20 cm
Kąt dachu	20°
Drzwi	ET 84 x 184 cm
Okna	EF 75 x 92 cm

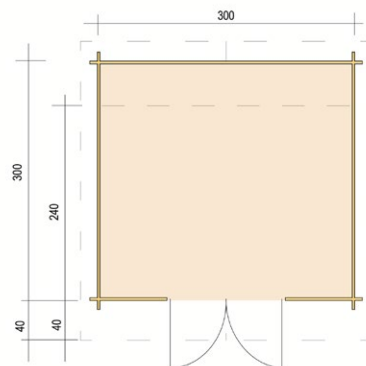

Objekt ID 659



TS-H28-3024F-DT

Grubość ściany (profilu)	28 mm
Wymiary (Szer/Dł)	300 x 240 cm
Wysokość ściany (przód)	207 cm
Wysokość ściany (tył)	201 cm
Wypust dachu (dookoła)	25 cm
Kąt dachu	1°
Drzwi	DT 142 x 184 cm
Okna	EF 100 x 40 cm

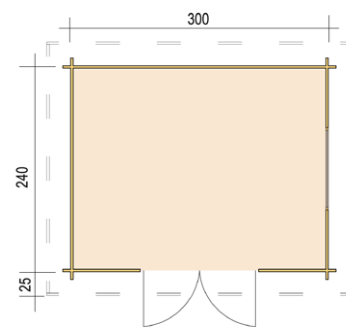

Objekt ID 68

**TS-H28AN-3924F-DT**

Grubość ściany (profilu)	28 mm
Wymiary (Szer/Dł)	390 x 240 cm
Wysokość ściany (przód)	207cm
Wysokość ściany (tył)	201 cm
Wypust dachu (dookoła)	25 cm
Kąt dachu	1°
Drzwi	DT 142 x 184; ET 84 x 184 cm
Okna	EF 100 x 40 cm

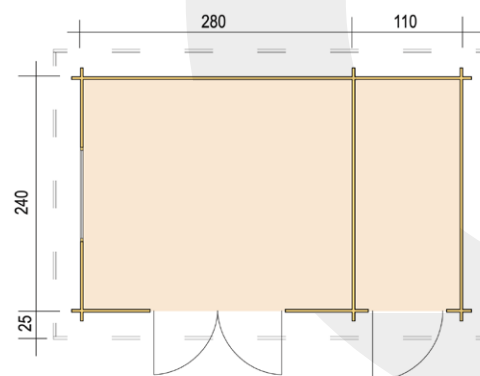

Objekt ID 69



TS-H33-3630-DT-EF DOSTĘPNY RÓWNIEŻ W INNYCH WYMIARACH

Grubość ściany (profilu)	33 mm
Wymiary (Szer/Dł)	360 x 300 cm, 360 x 360 cm
Wysokość ściany bocznej	194 cm
Wysokość maksymalna	257 cm
Wypust dachowy (P/T/L/P)	70, 20, 25, 25 cm
Kąt dachu	20°
Drzwi	DT 142 x 184 cm
Okna	EF 75 x 92 cm

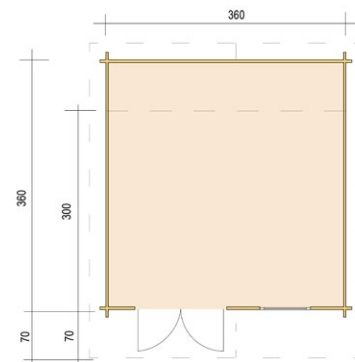

Objekt ID 71

**TS-H33-3939-DT-EF**

Grubość ściany (profilu)	33 mm
Wymiary (Szer/Dł)	390 x 390 cm
Wysokość ściany bocznej	194 cm
Wysokość maksymalna	263 cm
Wypust dachowy (P/T/L/P)	70, 20, 25, 25 cm
Kąt dachu	20°
Drzwi	DT 142 x 184 cm
Okna	EF 75 x 92 cm

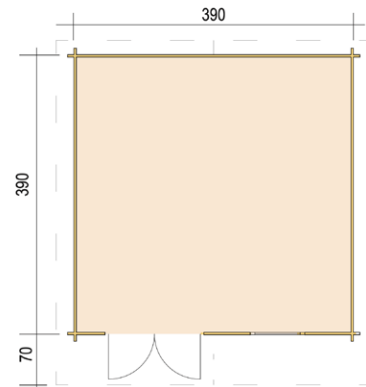

Objekt ID 73





DOMKI NARZĘDZIOWE



TS-H28-1921 DOSTĘPNY RÓWNIEŻ W INNYCH WYMIARACH

Grubość ściany (profilu)	28 mm
Wymiary (Szer/Dł)	190 x 210 cm, 190 x 240 cm, 240 x 240 cm
Wysokość ściany bocznej	190 cm
Wysokość maksymalna	224 cm
Wypust dachowy (P/T/L/P)	30, 20, 20, 20 cm
Kąt dachu	20°
Drzwi	DT 130 x 184 cm

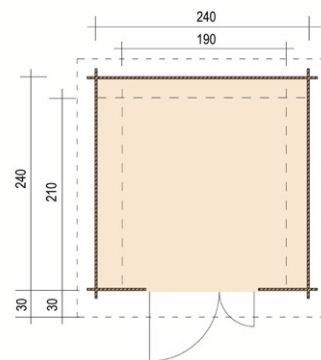

Objekt ID 60

**H28-2420-DT**

Grubość ściany (profilu)	28 mm
Wymiary (Szer/Dł)	190 x 340 cm
Wysokość ściany bocznej	190 cm
Wysokość maksymalna	224 cm
Wypust dachowy (P/T/L/P)	30, 20, 15, 15 cm
Kąt dachu	20°
Drzwi	DT 130 x 184 cm

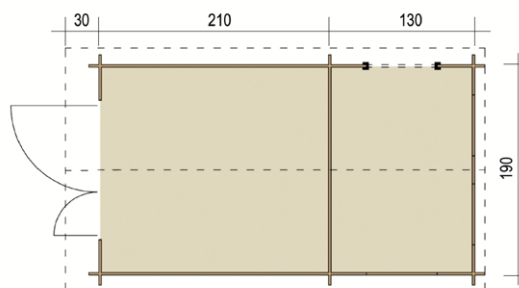

Objekt ID 63



MHH-4030-F

Grubość ściany (profilu) 15 mm
 Wymiary (Szer/Dł) 400 x 300 cm
 Wysokość ściany (przód) 246 cm
 Kąt dachu 1°
 Drzwi DT 150 x 194 cm
 Okna 2 x EF 80 x 40 cm

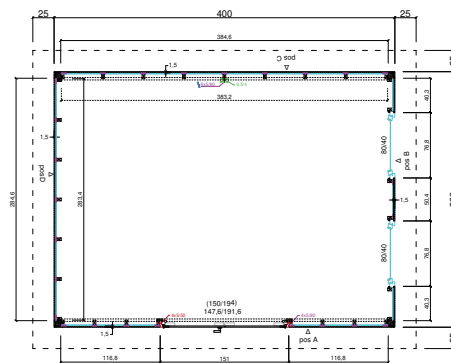

Objekt ID 1001



TS-HL28-1221P DOSTĘPNY RÓWNIEŻ W INNYCH WYMIARACH

Grubość ściany (profilu) 28 mm
 Wymiary (Szer/Dł) 120 x 210 cm, 120 x 240 cm
 Wysokość ściany (przód) 162,5 cm
 Wysokość ściany (tył) 173,5 cm
 Wypust dachowy (P/T/L/P) 15, 9, 9, 9 cm
 Kąt dachu 5°

DREWUTNIA (DOBUDÓWKA LEWA ALBO PRAWA)

- HL28A-20**
Grubość ściany (profilu): 28 mm, Długość: 200 cm
- HL28A-21**
Grubość ściany (profilu): 28 mm, Długość: 210 cm
- HL28A-24**
Grubość ściany (profilu): 28 mm, Długość: 240 cm
- HL28A-30**
Grubość ściany (profilu): 28 mm, Długość: 300 cm

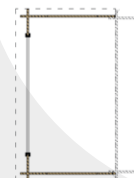
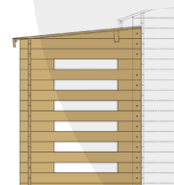

Pasujące ramy fundamentowe

- FR28-1220 / Podłoga* oraz Rama Fundamentowa
- FR28-1221 / Podłoga* oraz Rama Fundamentowa
- FR28-1224 / Podłoga* oraz Rama Fundamentowa
- FR28-1230 / Podłoga* oraz Rama Fundamentowa

Pasujące zestawy ryngów

- 200B-b Brzozowe dla FR28-1220/21
- 200B-b Brzozowe dla FR28-1224
- 201B-b Brzozowe dla FR28-1230

*- Ryflowana deska tarasowa 25 mm



Objekt ID 108



TS-H28-2119-DT

Grubość ściany (profilu)	28 mm
Wymiary (Szer/Dł)	210 x 190 cm
Wysokość ściany bocznej	190 cm
Wysokość maksymalna	231 cm
Wypust dachowy (P/T/L/P)	30, 20, 20, 20 cm
Kąt dachu	20°
Drzwi	DT 142 x 184 cm

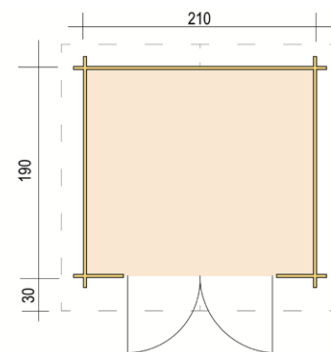

Objekt ID 64

**TS-H28-2119F** DOSTĘPNY RÓWNIEŻ W INNYCH WYMIARACH

Grubość ściany (profilu)	28 mm
Wymiary (Szer/Dł)	210 x 190 cm, 240 x 190 cm, 240 x 240 cm
Wysokość ściany (przód)	207 cm
Wysokość ściany (tył)	201 cm
Wypust dachu (dookoła)	25 cm
Kąt dachu	2°, 1°, 1°
Drzwi	DT 130 x 184 cm

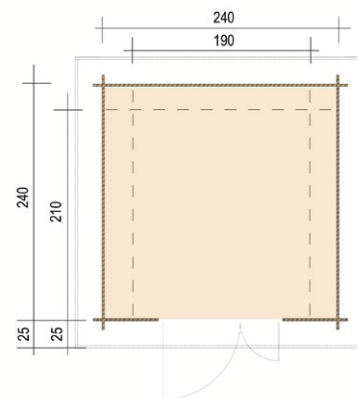

Objekt ID 57





H28-2020-ET

Grubość ściany (profilu)	28 mm
Wymiary (Szer/Dł)	200 x 200 cm
Wysokość ściany bocznej	201 cm
Wysokość maksymalna	230 cm
Wypust dachowy (P/T/L/P)	40, 20, 25, 25 cm
Kąt dachu	15°
Drzwi	ET 84 x 184 cm
Okna	EF 75 x 92 cm

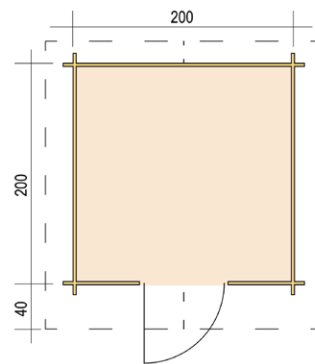

Objekt ID 74

**MHH-3025-CUBO**

Grubość ściany (profilu)	15 mm
Wymiary (Szer/Dł)	300 x 250 cm
Wysokość ściany (przód)	234 cm
Kąt dachu	1°
Drzwi	T 125 x 200 (Milchglas optional) cm
Okna	EF 100 x 40 (Milchglas optional) cm

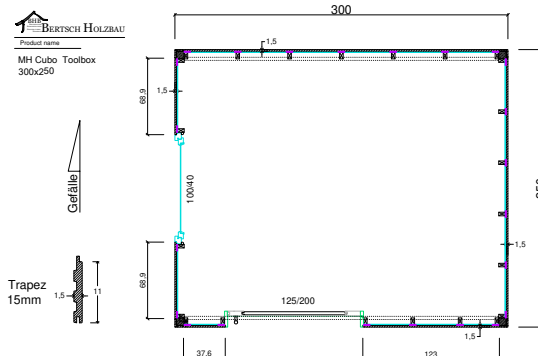

Objekt ID 1000



HL28A-20 DOSTĘPNY RÓWNIEŻ W INNYCH WYMIARACH

Grubość ściany (profilu) 28 mm
 Wymiary (Szer/Dł) 120 x 200 cm, 120 x 240 cm, 120 x 300 cm
 Forma dachu Dach jednospadowy

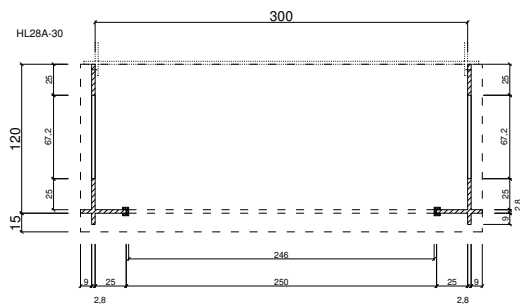

Objekt ID 675

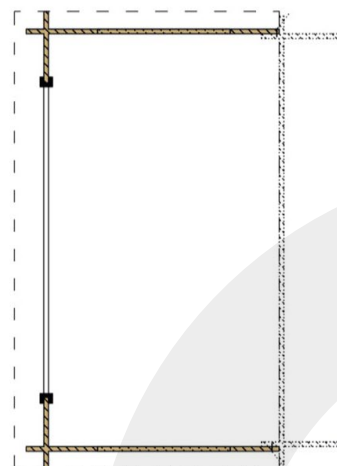
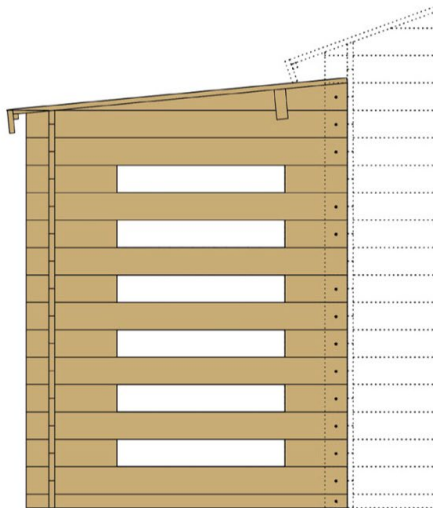

BARTABLE

Grubość ściany (profilu) 240 x 240 cm
 Forma dachu Dach jednospadowy
 Kąt dachu 15°

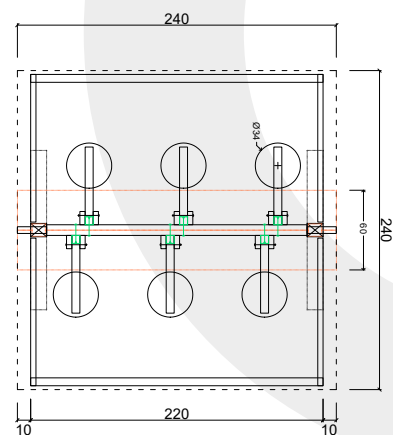

Objekt ID 742

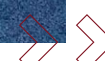

BIKE-BOX

Grubość ściany (profilu)

Wymiary (Szer/Dł)

Forma dachu

15 mm Softline

215 x 150 cm

Dach jednospadowy

BIKE-BOX
150x215

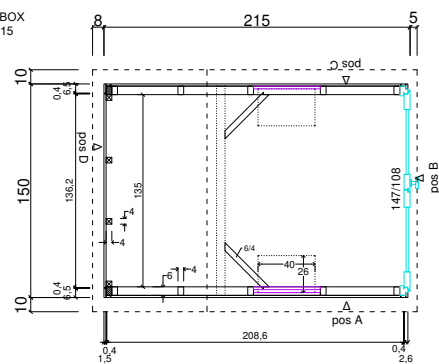

Objekt ID 2000

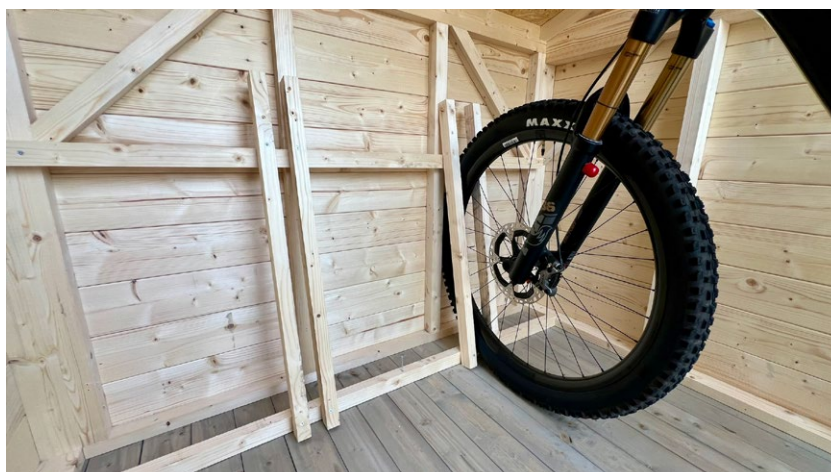



SAUNY OGRODOWE



H58-2227F+40VT-2ET-FF

Grubość ściany (profilu)	58 mm
Wymiary (Szer/Dł)	220 x 279 + 40 cm
Wysokość ściany bocznej	225 cm
Wypust dachowy (P/T/L/P)	59, 20, 20, 20 cm
Kąt dachu	1°
Drzwi	2 x ET 75 x 192 cm
Okna	FF 100 x 50 cm

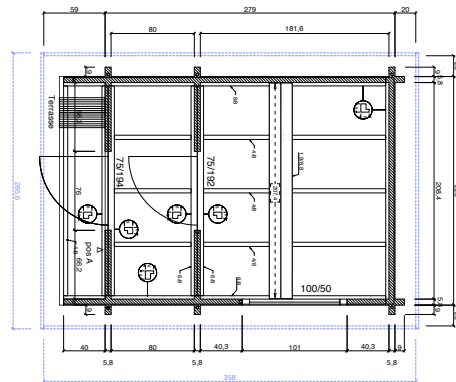

Objekt ID 1539

**H58-2240-2ET-EF-FF**

Grubość ściany (profilu)	58 mm
Wymiary (Szer/Dł)	220 x 400 cm
Wysokość ściany bocznej	218 cm
Wysokość maksymalna	252 cm
Wypust dachowy (P/T/L/P)	28, 20, 20, 20 cm
Kąt dachu	15°
Drzwi	2 x ET 75 x 192 cm
Okna	FF 100 x 50 cm

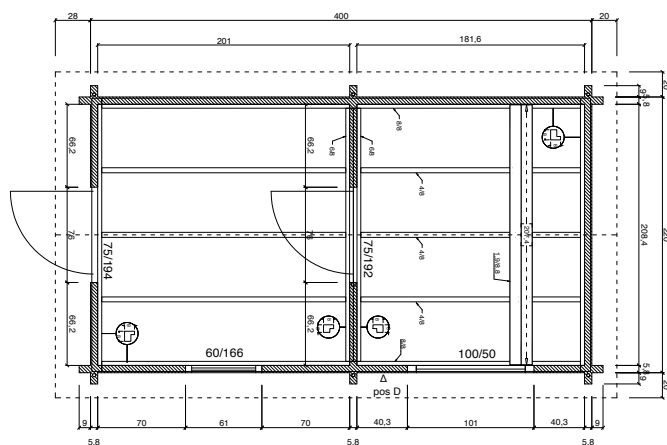

Objekt ID 1542



H70-2240F-2ET-EF-FF

Grubość ściany (profilu)	70 mm
Wymiary (Szer/Dł)	220 x 400 cm
Wysokość ściany bocznej	225 cm
Wypust dachowy (P/T/L/P)	28, 20, 20, 20 cm
Kąt dachu	1°
Drzwi	2 x ET 75 x 192 cm
Okna	FF 60 x 166, FF 100 x 50 cm

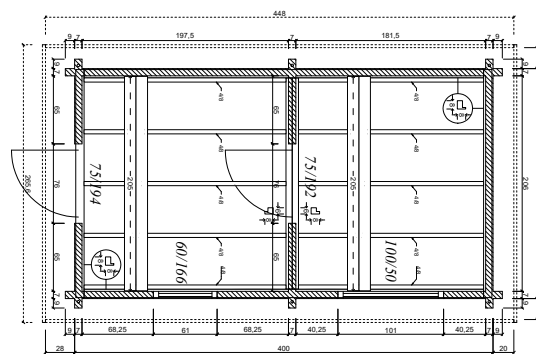

Objekt ID 1549



H58-2227+40VT-2ET-FF

Grubość ściany (profilu)	58 mm
Wymiary (Szer/Dł)	220 x 279 + 40 cm
Wysokość ściany bocznej	218 cm
Wysokość maksymalna	252 cm
Wypust dachowy (P/T/L/P)	59, 20, 20, 20 cm
Kąt dachu	15°
Drzwi	2 x ET 75 x 192 cm
Okna	FF 100 x 50 cm

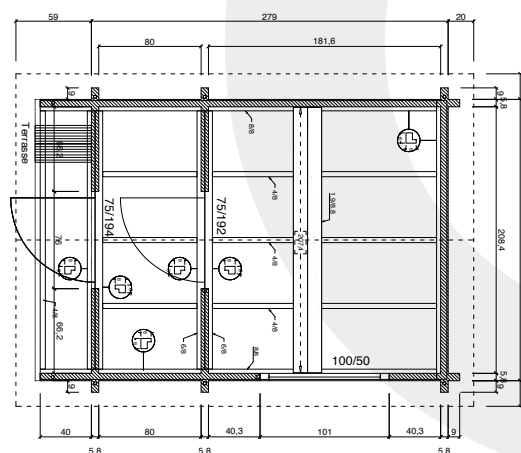

Objekt ID 1538



H58-2231-2ET-FF

Grubość ściany (profilu)	58 mm
Wymiary (Szer/Dł)	220 x 310 cm
Wysokość ściany bocznej	218 cm
Wysokość maksymalna	252 cm
Wypust dachowy (P/T/L/P)	28, 20, 20, 20 cm
Kąt dachu	15°
Drzwi	2 x ET 75 x 192 cm
Okna	FF 100 x 50 cm

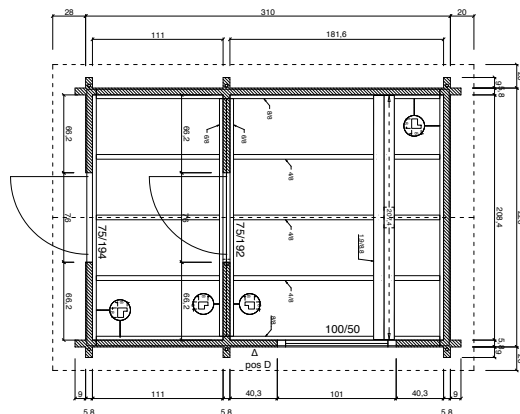

Objekt ID 1540

**H58-2231F-2ET-FF**

Grubość ściany (profilu)	58 mm
Wymiary (Szer/Dł)	220 x 310 cm
Wysokość ściany bocznej	225 cm
Wypust dachowy (P/T/L/P)	28, 20, 20, 20 cm
Kąt dachu	1°
Drzwi	2 x ET 75 x 192 cm
Okna	FF 100 x 50 cm

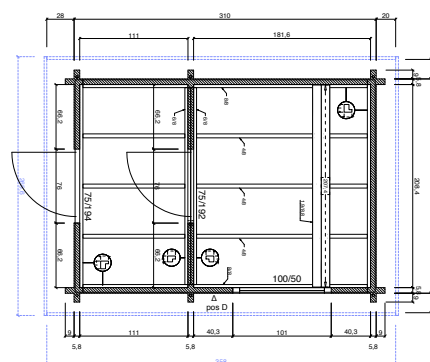

Objekt ID 1541



H70-2227F+4OVT-2ET-FF

Grubość ściany (profilu)	70 mm
Wymiary (Szer/Dł)	220 x 279 + 40 cm
Wysokość ściany bocznej	225 cm
Wypust dachowy (P/T/L/P)	59, 20, 20, 20 cm
Kąt dachu	1°
Drzwi	2 x ET 75 x 192 cm
Okna	FF 100 x 50 cm

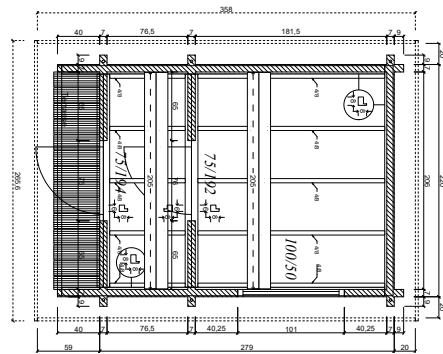

Objekt ID 1545



H70-2231-2ET-FF

Grubość ściany (profilu)	70 mm
Wymiary (Szer/Dł)	220 x 310 cm
Wysokość ściany bocznej	218 cm
Wysokość maksymalna	252 cm
Wypust dachowy (P/T/L/P)	28, 20, 20, 20 cm
Kąt dachu	15°
Drzwi	2 x ET 75 x 192 cm
Okna	FF 100 x 50 cm

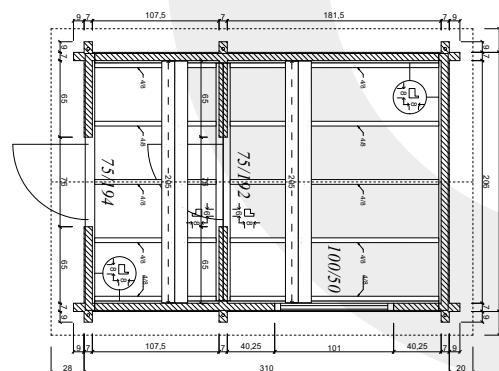

Objekt ID 1546



H70-2240-2ET-EF-FF

Grubość ściany (profilu)	70 mm
Wymiary (Szer/Dł)	220 x 400 cm
Wysokość ściany bocznej	218 cm
Wysokość maksymalna	252 cm
Wypust dachowy (P/T/L/P)	28, 20, 20, 20 cm
Kąt dachu	15°
Drzwi	2 x ET 75 x 192 cm
Okna	FF 60 x 166, FF 100 x 50 cm

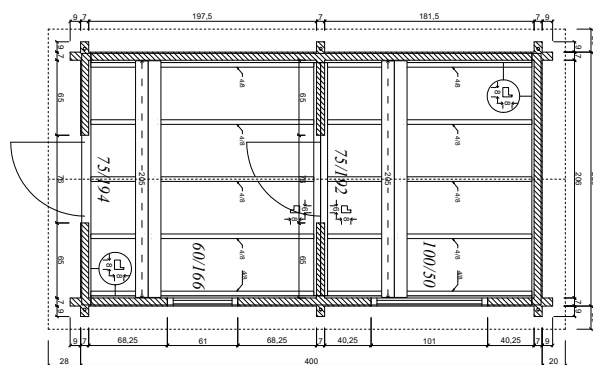

Objekt ID 1548

**H58-2240F-2ET-EF-FF**

Grubość ściany (profilu)	58 mm
Wymiary (Szer/Dł)	220 x 400 cm
Wysokość ściany bocznej	225 cm
Wypust dachowy (P/T/L/P)	28, 20, 20, 20 cm
Kąt dachu	1°
Drzwi	2 x ET 75 x 192 cm
Okna	FF 100 x 50 cm

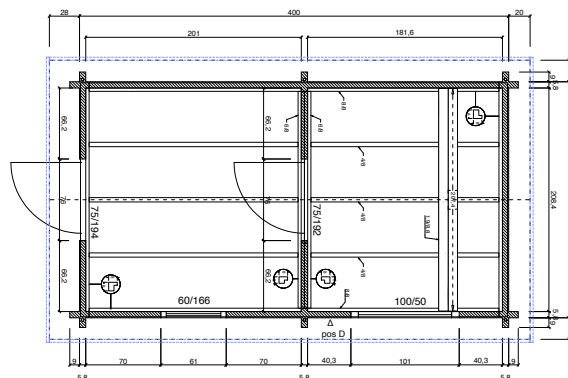

Objekt ID 1543





WIATY



CPF-6054

Grubość ściany (profilu) 561 x 501 cm
 Wysokość ściany (przód) 251 cm
 Wysokość ściany (tył) 242 cm
 Powierzchnia dachu 32,4 m²
 Wypust dachu (dookoła) 19,5 cm
 Kąt dachu 1°

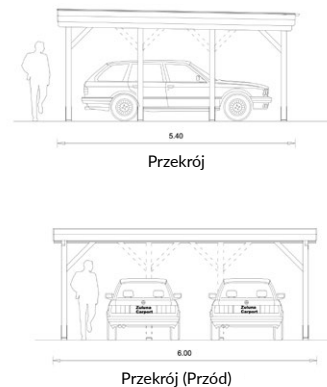
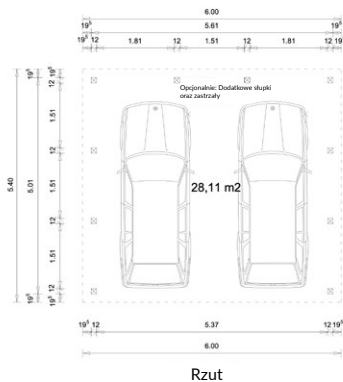

Objekt ID 104



CPF-3854

Grubość ściany (profilu) 338 x 501 cm
 Wysokość ściany (przód) 245 cm
 Wysokość ściany (tył) 236 cm
 Powierzchnia dachu 20,4 m²
 Wypust dachu (dookoła) 19,5 cm
 Kąt dachu 1°

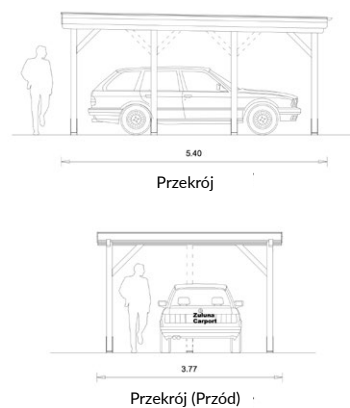
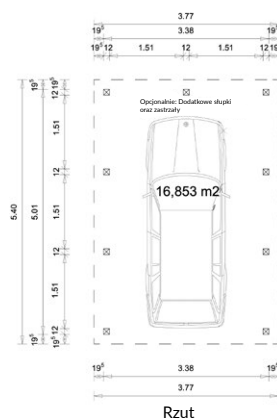

Objekt ID 103





ZADASZENIA

//////////

FS-3030 DOSTĘPNY RÓWNIEŻ W INNYCH WYMIARACH

Wymiary (Szer/Dł) 260 x 260 cm
Wysokość ściany bocznej 214 cm
Wysokość maksymalna 284 cm

Powierzchnia dachu 10 m²
Wypust dachu (dookoła) 20 cm
Kąt dachu 25°



Objekt ID 105

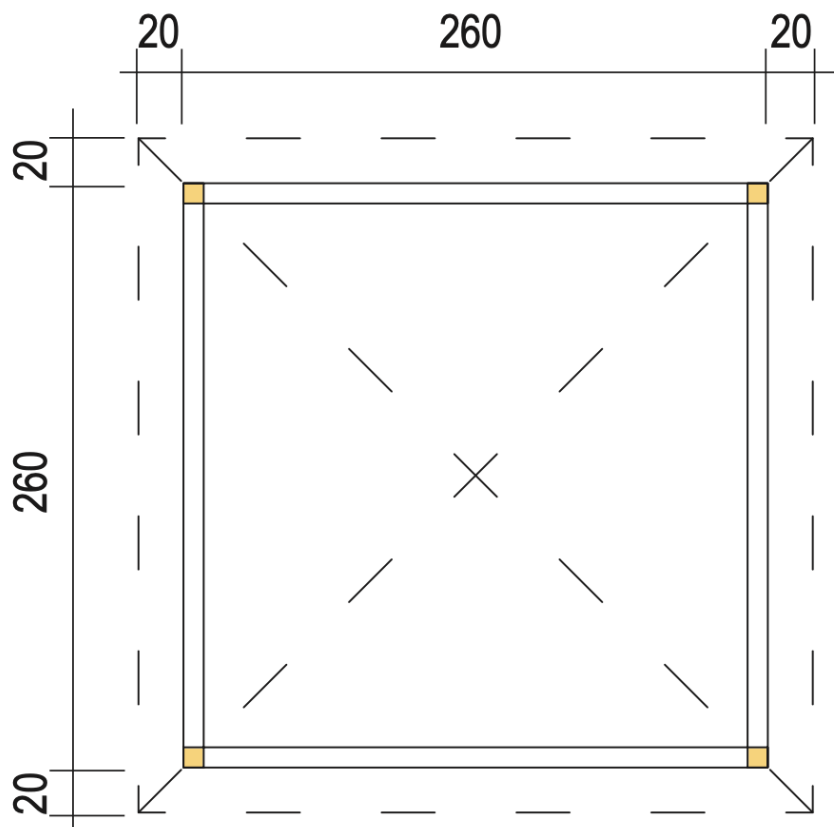



KIOSK SPRZEDAŻY



123 KIOSK P

Grubość ściany (profilu)	19 mm
Wymiary (Szer/Dł)	300 x 250 cm
Wysokość ściany (przód)	245 cm
Wysokość ściany (tył)	202 cm
Wypust dachowy (P/T/L/P)	30, 15, 30, 30 cm
Kąt dachu	10°
Drzwi	ET 79 x 181 cm

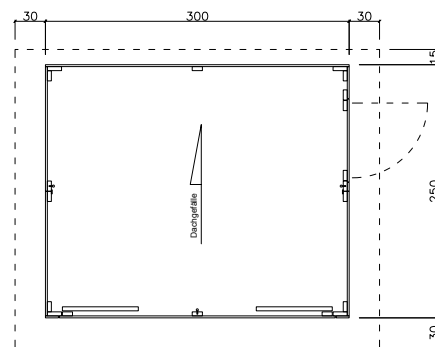

Objekt ID 53

**123 KIOSK S**

Grubość ściany (profilu)	19 mm
Wymiary (Szer/Dł)	300 x 250 cm
Wysokość ściany bocznej	206 cm
Wysokość maksymalna	265 cm
Wypust dachowy (P/T/L/P)	30, 20, 30, 30 cm
Kąt dachu	18°
Drzwi	ET 79 x 181 cm

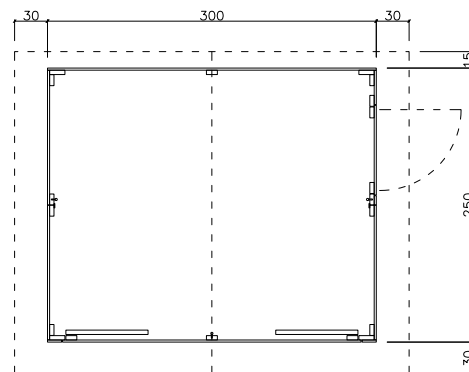

Objekt ID 54



Warianty zadaszeń bocznych dla dachów płaskich oraz jednospadowych.



■ Samo zadaszenie boczne, bez ścian

Wymiary:

- 200 x 200 cm
- 240 x 200 cm
- 300 x 200 cm
- 200 x 240 cm
- 240 x 240 cm
- 300 x 240 cm
- 200 x 300 cm
- 240 x 300 cm
- 300 x 300 cm

Numer artykułu:

- SD-F-28-2020
- SD-F-28-2420
- SD-F-28-3020
- SD-F-28/-45-2024
- SD-F-28/-45-2424
- SD-F-28/-45-3024
- SD-F-28-2030
- SD-F-28-2430
- SD-F-28-3030



■ Rückwand für Schleppdach

Szerokość:

- 200 cm
- 240 cm
- 300 cm

Numer artykułu:

- RW-F-28/-45-R200
- RW-F-28/-45-R240
- RW-F-28/-45-R300



■ Ściana boczna dla zadaszenia (zamknięta)

Długość:

- 200 cm
- 240 cm
- 300 cm

Numer artykułu:

- SW-F-28-HG200
- SW-F-28/-45-HG240
- SW-F-28-HG300



■ Seitenwand für Schleppdach, ganz geschlossen

Tiefe:

- 200 cm
- 240 cm
- 300 cm

Art-Nr.:

- SW-F-28-GG200
- SW-F-28/-45-GG240
- SW-F-28-GG300

Zadaszenia boczne mogą zostać zamówione tylko wraz z domkiem ponieważ posiadają ich przedłużoną konstrukcję. Widoczne na zdjęciu regulowane kotwy są dostępne za dopłatą.



■ Samo zadaszenie boczne, bez ścian

Wymiary:

- 200 x 200 cm
- 240 x 200 cm
- 300 x 200 cm
- 200 x 240 cm
- 240 x 240 cm
- 300 x 240 cm
- 200 x 300 cm
- 240 x 300 cm
- 300 x 300 cm

Numer artykułu:

- SD-P-28-2020
- SD-P-28-2420
- SD-P-28-3020
- SD-P-28-2024
- SD-P-28-2424
- SD-P-28-3024
- SD-P-28-2030
- SD-P-28-2430
- SD-P-28-3030



■ Rückwand für Schleppdach

Szerokość:

- 200 cm
- 240 cm
- 300 cm

Numer artykułu:

- RW-P-28-R200
- RW-P-28-R240
- RW-P-28-R300



■ Ściana boczna dla zadaszenia (zamknięta)

Długość:

- 200 cm
- 240 cm
- 300 cm

Numer artykułu:

- SW-P-28-HG200
- SW-P-28-HG240
- SW-P-28-HG300



■ Seitenwand für Schleppdach, ganz geschlossen

Tiefe:

- 200 cm
- 240 cm
- 300 cm

Art-Nr.:

- SW-P-28-GG200
- SW-P-28-GG240
- SW-P-28-GG300

Zadaszenia boczne mogą zostać zamówione tylko wraz z domkiem ponieważ posiadają ich przedłużoną konstrukcję. Widoczne na zdjęciu regulowane kotwy są dostępne za dopłatą.

Zadaszenie boczne

Lewe albo prawe

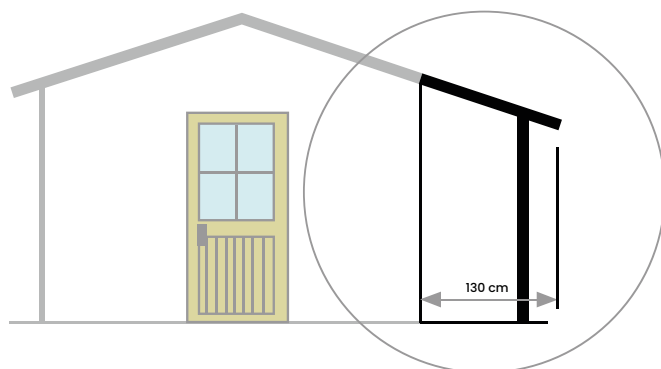

◦ **SD28-20**

Grubość ściany (profilu): 28 mm,
Długość: 200 cm

◦ **SD28-24**

Grubość ściany (profilu): 28 mm,
Długość: 240 cm

◦ **SD28-30**

Grubość ściany (profilu): 28 mm,
Długość: 300 cm

◦ **SD28-38**

Grubość ściany (profilu): 28 mm,
Długość: 380 cm

◦ **SD45-30**

Grubość ściany (profilu): 45 mm,
Długość: 300 cm

◦ **SD45-36**

Grubość ściany (profilu): 45 mm,
Długość: 360 cm

◦ **SD45-39**

Grubość ściany (profilu): 45 mm,
Długość: 390 cm

◦ **SD45-48**

Grubość ściany (profilu): 45 mm,
Długość: 485 cm

Transport

Nasze produkty dostarczamy pod wskazany adres samochodami ciężarowymi.

Prosimy wziąć pod uwagę aby dostępny był dojazd dla samochodów o dopuszczalnej masie całkowitej 40 ton, wysokości 4 m, długości 16,5 m oraz szerokości 2,45 m



Nie ma nic odpowiedniego dla Ciebie w naszym standardowym programie Zuluna? W takim razie polecamy nasz konfigurator BHB – gdzie wyobraźnia nie zna granic!

Dzięki naszemu konfiguratorowi BHB możesz zaprojektować szeroką gamę niestandardowych pomysłów w różnych systemach budownictwa, takich jak domki narzędziowe, domki ogrodowe, otwarte pawilony, wiaty samochodowe lub garaże.

Po zaprojektowaniu pożądanego obiektu prosimy o kontakt ze specjalistycznym sprzedawcą BHB, który chętnie przedstawi Państwu ofertę.

O obiekty specjalne, których nie można zrealizować za pomocą konfiguratora, prosimy zapytać bezpośrednio u specjalistycznego sprzedawcy BHB.

Nasz konfigurator został zoptymalizowany dla komputerów stacjonarnych i laptopów i nie jest w pełni odpowiedni dla smartfonów i tabletów.

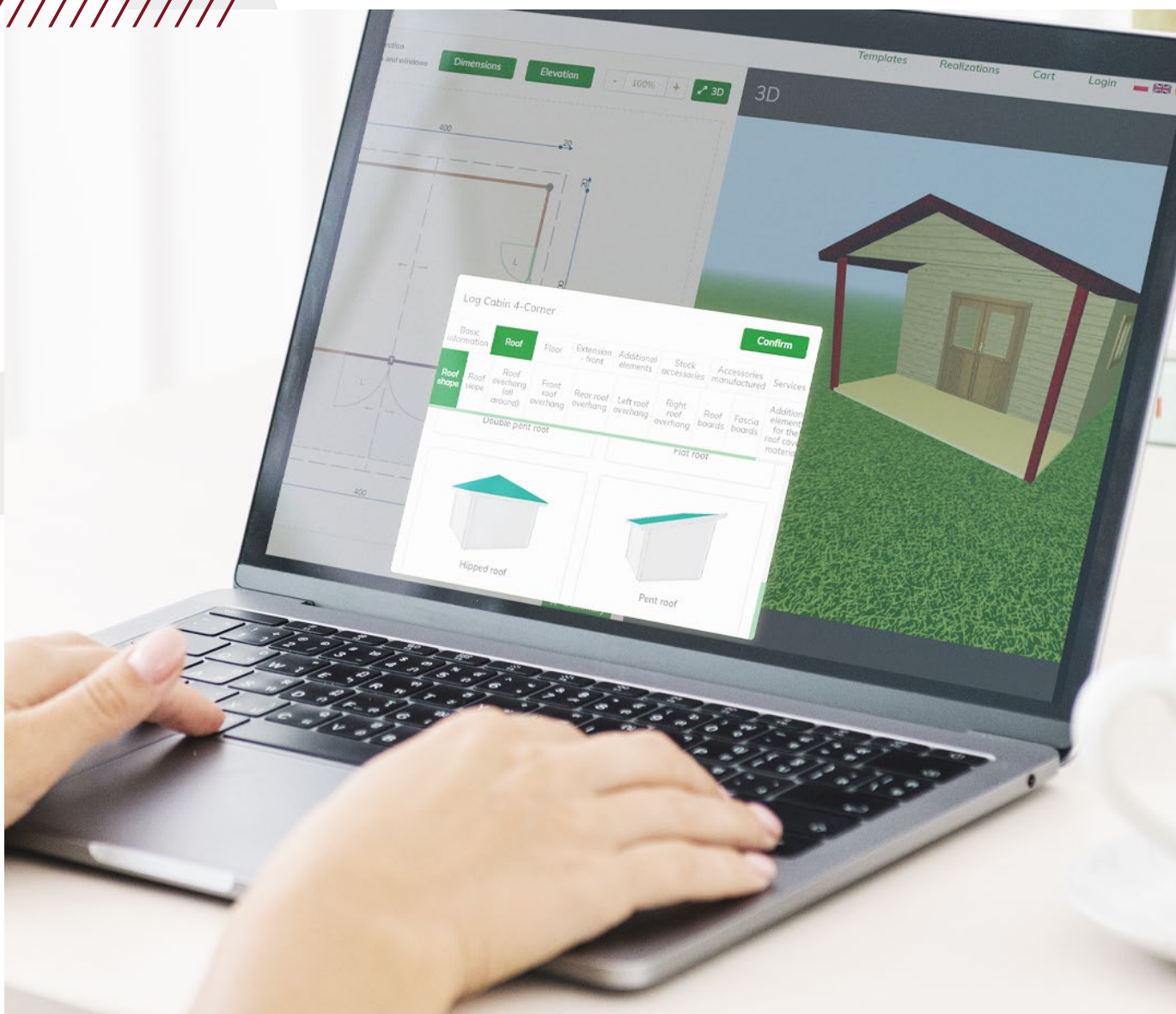
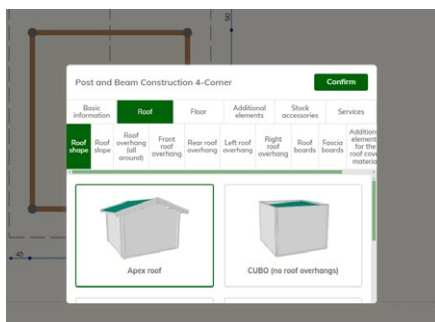
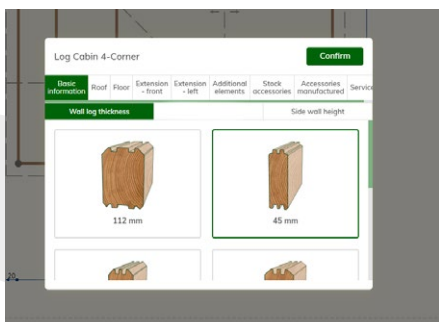

W wersji standardowej możliwe tylko dla domów z bali.



T28-ET-GG
Grubość ściany (profil): 28mm
Wymiary: 84x184cm

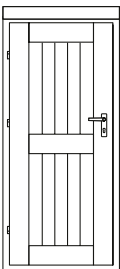

T28+-ET-GG
Grubość ściany (profil): 28mm
Wymiary: 84x194cm

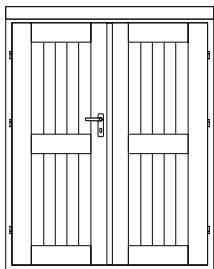

T45-ET-GG
Grubość ściany (profil): 45mm
Wymiary: 84x194cm

T28-DT-GG
Grubość ściany (profil): 28mm
Wymiary: 150x184cm

T28+-DT-GG
Grubość ściany (profil): 28mm
Wymiary: 150x194cm

T45-DT-GG
Grubość ściany (profil): 45mm
Wymiary: 150x194cm

TS28-DT-A
Grubość ściany (profil): 28mm
Wymiary: 130x184cm

TS28+-D-A
Grubość ściany (profil): 28mm
Wymiary: 130x194cm

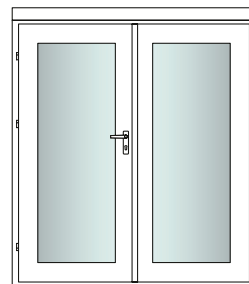
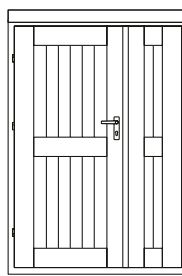

T45-DT-GV1
Grubość ściany (profil): 45mm
Wymiary: 176x194cm

(nie jest możliwa zamiana z innymi drzwiami)

T28-ET-GH
Grubość ściany (profil): 28mm
Wymiary: 84x184cm

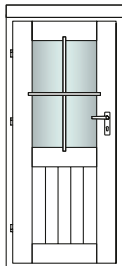

T28+-ET-GH
Grubość ściany (profil): 28mm
Wymiary: 84x194cm

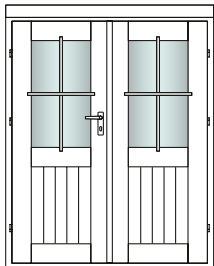

T45-ET-GH
Grubość ściany (profil): 45mm
Wymiary: 84x194cm

TS28-DT-GH
Grubość ściany (profil): 28mm
Wymiary: 142x184cm

TS28+-DT-GH
Grubość ściany (profil): 28mm
Wymiary: 142x194cm

T28-DT-GH
Grubość ściany (profil): 28mm
Wymiary: 150x184cm

T28+-DT-GH
Grubość ściany (profil): 28mm
Wymiary: 150x194cm

T45-DT-GH
Grubość ściany (profil): 45mm
Wymiary: 150x194cm

T28-ET-GA3
Grubość ściany (profil): 28mm
Wymiary: 84x184cm

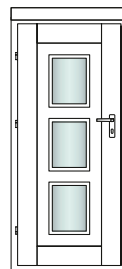

T28+-ET-GA3
Grubość ściany (profil): 28mm
Wymiary: 84x194cm

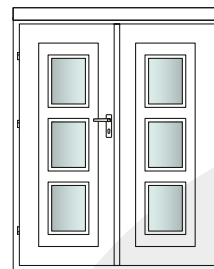

T45-ET-GA3
Grubość ściany (profil): 45mm
Wymiary: 84x194cm

T28-DT-GA3
Grubość ściany (profil): 28mm
Wymiary: 150x184cm

T2s+-DT-GA3
Grubość ściany (profil): 28mm
Wymiary: 150x194cm

T45-DT-GA3
Grubość ściany (profil): 45mm
Wymiary: 150x194cm

T28-ET-GV3
Wandstärke: 28mm
Wymiary: 84x184cm

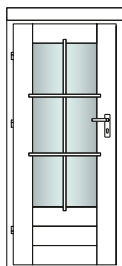

T28+-ET-GV3
Wandstärke: 28mm
Wymiary: 84x194cm

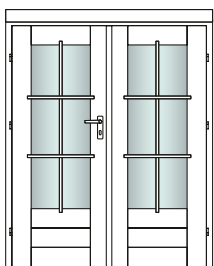

T45-ET-GV3
Wandstärke: 45mm
Wymiary: 84x194cm

TS28-DT-GV3
Grubość ściany (profil): 28mm
Wymiary: 150x184cm

TS28+-DT-GV3
Grubość ściany (profil): 28mm
Wymiary: 150x194cm

T45-DT-GV3
Grubość ściany (profil): 45mm
Wymiary: 150x194cm

T28-ET-GV1-QS
Grubość ściany (profil): 28mm
Wymiary: 84x184cm

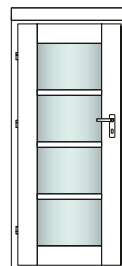

T28+-ET-GV1-QS
Grubość ściany (profil): 28mm
Wymiary: 84x194cm

T45-ET-GV1-QS
Grubość ściany (profil): 45mm
Wymiary: 84x194cm

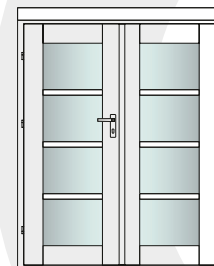

T28-DT-GV1-QS
Grubość ściany (profil): 28mm
Wymiary: 150x184cm

T2s+-DT-GV1-QS
Grubość ściany (profil): 28mm
Wymiary: 150x194cm

T45-DT-GV1-QS
Grubość ściany (profil): 45mm
Wymiary: 150x194cm



W wersji standardowej możliwe tylko dla domów z bali.

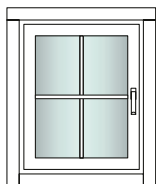

F28-EF
Grubość ściany (profilu): 28mm
Wymiary: 75x92cm

F45-EF
Grubość ściany (profilu): 45 mm
Wymiary: 75x92cm

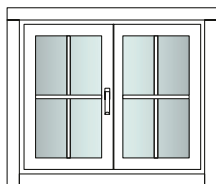

F28-DF
Grubość ściany (profilu): 28mm
Wymiary: 110x92cm

F45-DF
Grubość ściany (profilu): 45mm
Wymiary: 110x92cm

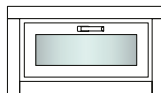

F28-K80
Grubość ściany (profilu): 28mm
Wymiary: 80x40cm

F28-K100
Grubość ściany (profilu): 28mm
Wymiary: 100x40cm

F28-K125
Grubość ściany (profilu): 28mm
Wymiary: 125x40cm

F45-K80
Grubość ściany (profilu): 45mm
Wymiary: 80x40cm

F45-K100
Grubość ściany (profilu): 45mm
Wymiary: 100x40cm

F45-K125
Grubość ściany (profilu): 45mm
Wymiary: 125x40cm

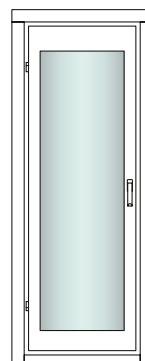

F4S-EBF
Grubość ściany (profilu): 45mm
Wymiary: 70x191,5cm

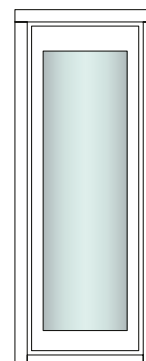

F4S-EBF-FEST
Grubość ściany (profilu): 45mm
Wymiary: 70x191,5cm

Dostępne tylko dla domów modułowych ZULUNA

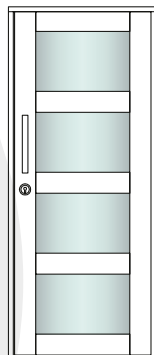

MH-ST-S
Grubość ściany (profilu): 15 mm
Wymiary: 84x200cm

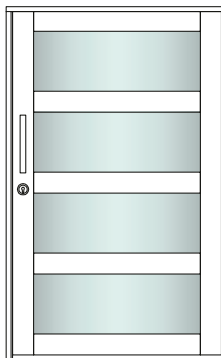

NH-ST-B
Grubość ściany (profilu): 15 mm
Wymiary: 125x200cm

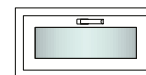

NH-K80
Grubość ściany (profilu): 15mm
Wymiary: 80x40cm

NH-K100
Grubość ściany (profilu): 15mm
Wymiary: 100x40cm

NH-K125
Grubość ściany (profilu): 15mm
Wymiary: 125x40cm

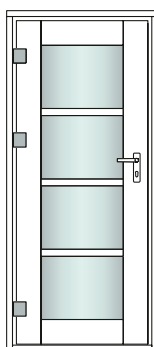

NH-ET-GV1-QS
Grubość ściany (profilu): 15mm
Wymiary: 84x194cm

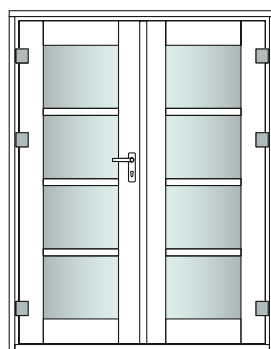

NH-DT-GV1-QS
Grubość ściany (profilu): 15mm
Wymiary: 150x194cm

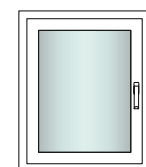

MH-EF
Grubość ściany (profilu): 15 mm
Wymiary: 75x92cm

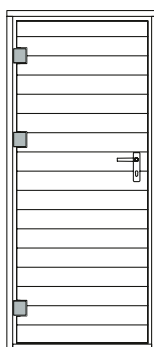

MH-ET-GG-WB
Grubość ściany (profilu): 15mm
Wymiary: 84x194cm

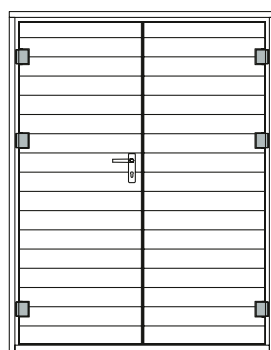

MH-DT-GG-WB
Grubość ściany (profilu): 15mm
Wymiary: 150x194cm

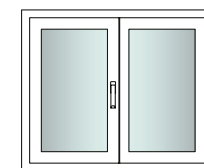

MH-DF
Grubość ściany (profilu): 15mm
Wymiary: 110x92cm



Gont Bitumiczny

Zamów jednocześnie pakiet gontów i chroń swój dach i dom przed warunkami atmosferycznymi z góry. Do wyboru są prostokątne gonty w kolorze czerwonym, zielonym, czarnym, niebieskim i brązowym lub gładkie gonty w kolorze czerwonym lub czarnym.

Gont Prosty

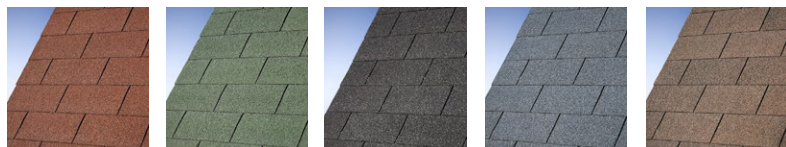

R01
Czerwony

R02
Zielony

R03
Czarny

R04
Niebieski

R05
Brązowy

Biberschwanzschindeln

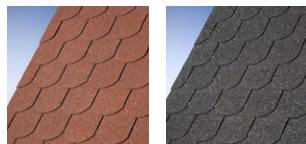

B01
Czerwony

B02
Czarny



Zestawy EPDM

Odpowiednie zestawy EPDM otrzymasz jako opcjonalne akcesoria do wszystkich naszych modeli z dachem płaskim. Zestaw EPDM zawiera gotową folię, odpowiedni klej (na całej powierzchni) i dyszę wylotową. Oprócz folii potrzebny jest również zestaw drenażowy F1 (do wysokości ściany 200 cm) lub F2 (wysokość ściany powyżej 200 cm). Każdy z naszych zestawów drenażowych zawiera wszystkie niezbędne materiały mocujące.



Opcjonalne warianty osłon blaszanych



Rura spustowa

(tylko w połączeniu z poniższymi listwami profilowymi U z pokryciem drewnianym) do folii EPDM:

- RAL 7024 Grafitowa szarość ¹
- RAL 9005 Głęboka Czerń
- RAL 8017 Czekoladowy Brąz
- RAL 9006 Białe Aluminium

BUDOWA PODŁOŻA

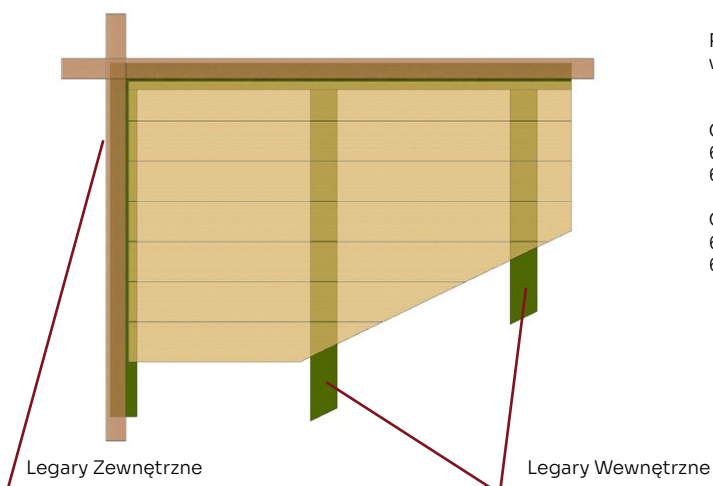

Rama fundamentowa
wraz z 19 mm deskami podłogowymi

Grubość ściany 28 mm
6/6 cm Zewnętrzne legary
6/4 cm Wewnętrzne legary

Grubość ściany 45 mm
6/8 cm Zewnętrzne legary
6/4 cm Wewnętrzne legary



Fundament Powierzchniowy TYP 1

Dla domów do 380 cm x 380 cm

1. Wyznacz teren i wykop ziemię na głębokość ok. 15-20 cm. Niech będzie o około 25 cm większy niż wymiary domku ogrodowego. Weź pod uwagę wymiary tarasów lub przybudówek.
2. Wsypać żwir o uziarnieniu 0-50, wysokość ok. 10-12 cm. Dobrze zagęścić żwir, aby uniknąć późniejszych zmian gleby.
3. Wsypać piasek o wysokości ok. 3-4 cm. Usunąć piasek poziomo z całej powierzchni.
4. Ułożyć płyty chodnikowe o wysokości ok. 4-5 cm. Patrz na poziom!
5. Umieścić drewno KDI 6/10 lub 8/14 cm. Upewnij się, że drewno znajduje się na tej samej wysokości. Zwróć uwagę na pustą rurę dla dowolnego układu elektrycznego.

OGÓLNIE WSZYSTKIE PODKŁADY POWINNY BYĆ PODKŁADEM ZAMRAŻAJĄCYM

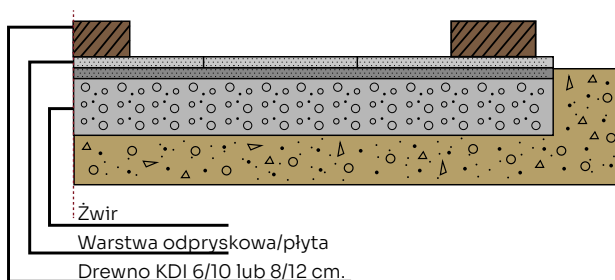

Fundament Powierzchniowy TYP 2

Dla domów od 380 cm x 380 cm

1. Wyznacz teren i wykop ziemię na głębokość ok. 20 cm. Niech będzie o około 25 cm większy niż wymiary domku ogrodowego. Weź pod uwagę wymiary tarasów lub przybudówek.
 2. Wsypać żwir o uziarnieniu 0-50, wysokość ok. 7-10 cm. Dobrze zagęścić żwir, aby uniknąć późniejszych zmian gleby.
 3. Wsypać piasek o wysokości ok. 3-4 cm. Usunąć piasek poziomo z całej powierzchni.
 4. Ułożyć kostkę brukową o wysokości ok. 6-8 cm. Ściągnij nadmiar z powierzchni.
 5. Umieścić drewno KDI 6/10 lub 8/14 cm. Upewnij się, że drewno znajduje się na tej samej wysokości.
- Zwróć uwagę na pustą rurę dla dowolnego układu elektrycznego.

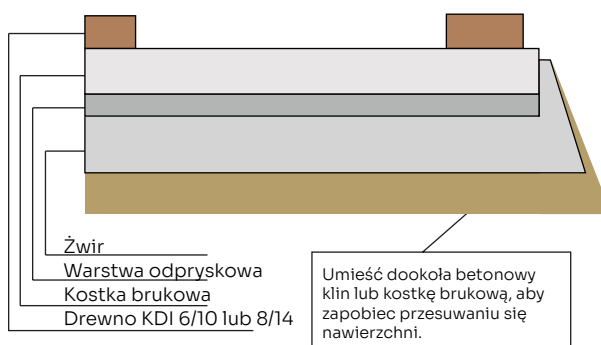

Fundament Punktowy

1. Wyznacz teren i wykop ziemię na głębokość ok. 15 cm. Niech będzie o około 25 cm większy niż wymiary domku ogrodowego. Weź pod uwagę wymiary tarasów lub przybudówek.
 2. Wsypać żwir o uziarnieniu 0-50, wysokość ok. 6 cm. Dobrze zagęścić żwir, aby uniknąć późniejszych zmian gleby.
 3. Wsypać piasek o wysokości ok. 3-4 cm. Usunąć piasek poziomo z całej powierzchni.
 4. Ułożyć płyty chodnikowe o wysokości ok. 4-5 cm. Włóż poziomo.
 5. Umieścić drewno KDI 8/14 lub 10/14 cm. Upewnij się, że drewno znajduje się na tej samej wysokości.
- Zwróć uwagę na pustą rurę dla dowolnego układu elektrycznego.

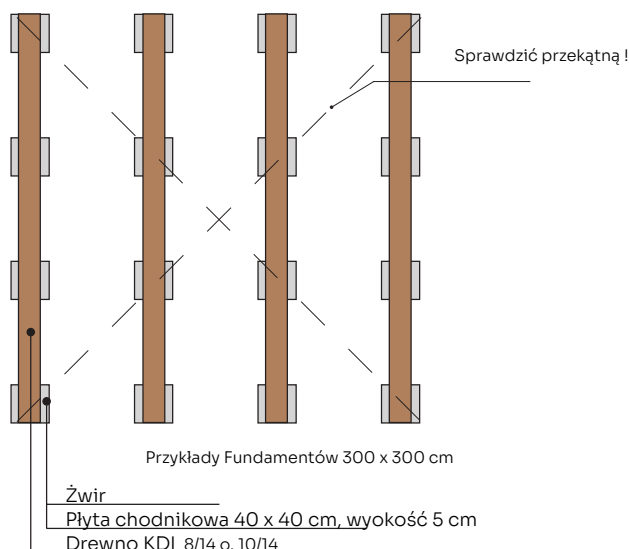

Dane Dealera



**Odkryj wszechstronność oraz indywidualność
naszych produktów również w Internecie:**

 www.bertsch-holzbau.eu/zuluna

 [zuluna_official](#)

 [zulunabhb](#)

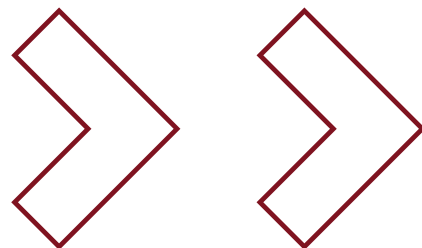

Obszerne informacje na temat naszych produktów można uzyskać u autoryzowanego sprzedawcy!
Artykuły, obrazy i rysunki zawarte w tej broszurze są chronione prawem autorskim. Powielanie, nawet we fragmentach, jest zasadniczo zabronione i wymaga naszej wyraźnej pisemnej zgody. Odchylenia kolorów od kolorów oryginalnych wynikają z technologii druku. Zastrzegamy sobie prawo do zmian technicznych, błędów i tymczasowych zmian modelu; reklamacja modelu jest wykluczona. Ilustracje mogą przedstawiać specjalne akcesoria, które nie wchodzą w zakres dostawy.

Wszystkie pokazane modele są typami standardowymi i nie pozwalają na zmiany. Rysunki nie odpowiadają żadnej skali. Wszystkie modele dostarczane są w stanie surowym (niemalowane, bez pokrycia dachowego).