



Chalets standards de la plus haute qualité



Zuluna

„Le pont vers...

manufactured by
BERTSCH HOLZBAU
BLOCKHAUSBAU ■ MODULBAU ■ STÄNDERBAU

...Une fascination sur mesure

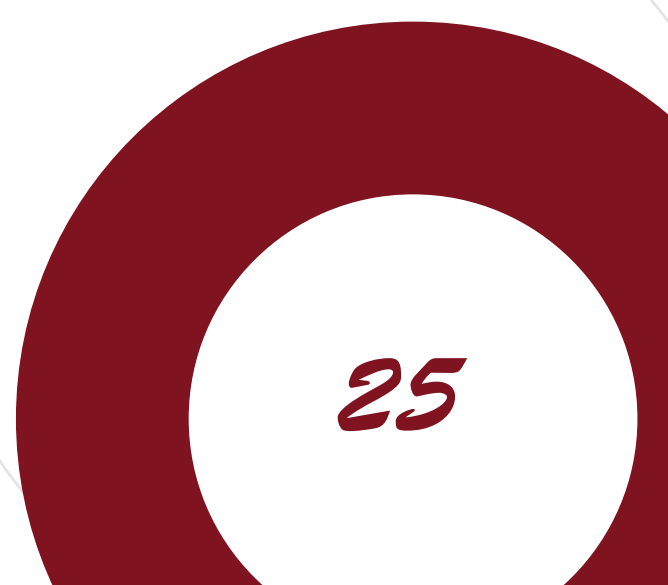

25

■ Zuluna est plus qu'une simple maison de vacances pour les journées chaudes et ensoleillées.

La polyvalence de nos produits peut vous surprendre ! Découvrez notre gamme standard de maisons de haute qualité et laissez-vous inspirer !



■ Informations du fabricant

Chers clients, nous produisons depuis plus de 20 ans des produits en bois uniques de haute qualité dans presque toutes les variantes, désormais également avec des panneaux muraux en matériaux particulièrement résistants aux intempéries.

Le bois de conifère que nous utilisons provient des forêts du nord de la Scandinavie, est exempt de décoloration, de sinus et de quelques nœuds (seulement sains) et est séché jusqu'à un taux d'humidité d'environ 16 %. Par conviction, par passion et par besoin de développement continu, en suivant la devise : „Si vous avez cessé de vouloir être meilleur, vous avez cessé d'être bon", nous nous efforçons de répondre à tous les souhaits de nos clients. Laissez-nous vous inspirer pour réaliser vos propres idées.

Nous réalisons volontiers vos idées et souhaits personnels si vous ne trouvez pas de produit qui réponde à 100 % à vos attentes.

Nous vous souhaitons beaucoup de joie dans la réalisation de vos rêves.

■ Table des matières

Abris de jardin	5
Abris à outils	27
Sauna de jardin	33
Carport	39
Auvents	41
Stand de vente	43
Auvent latéral	44
Plus d'informations	46
Accessoires	50
Fondation	51

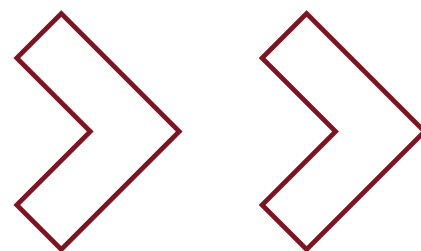

Vous n'êtes plus qu'à quelques pas de la réalisation de votre rêve



1 Choisissez votre chalet



2 Choisissez vos accessoires



3 Matière première



4 La production



5 Livraison



6 Assemblée



7 Résultat le résultat final





ABRIS DE JARDIN



H45PLUS-3842-2ET-DF-EF

Épaisseur du mur (madriers)	45 mm
Dimensions (l/l)	380 x 420 cm
Hauteur des parois latérales	244,8 cm
Hauteur maximale	326,5 cm
Débords de toit Av/ D/G/Ar	120, 20, 25, 25 cm
Pente de toit	23°
Porte	2 x ET 84 x 194 cm
Fenêtres	2 x EF 75 x 92, DF 110 x 92 cm

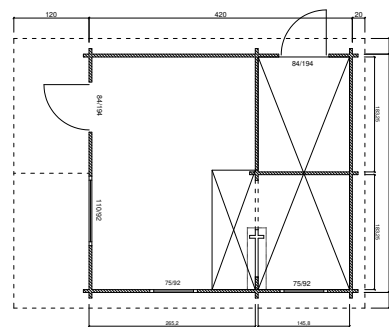

Objet ID 46



H28-2420-DT DISPONIBLE DANS D'AUTRES DIMENSIONS

Épaisseur du mur (madriers)	28 mm
Dimensions (l/l)	240 x 200 cm, 240 x 240 cm, 240 x 300 cm
Hauteur des parois latérales	201 cm
Hauteur maximale	236 cm
Débords de toit Av/ D/G/Ar	40, 20, 25, 25 cm
Pente de toit	15°
Porte	DT 150 x 184 cm
Fenêtr	

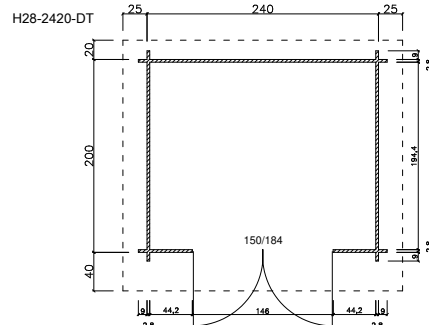

Objet ID 661



H28-2420-ET-EF DISPONIBLE DANS D'AUTRES DIMENSIONS

Épaisseur du mur (madriers)	28 mm
Dimensions (l/l)	240 x 200 cm, 240 x 240 cm, 240 x 300 cm
Hauteur des parois latérales	201 cm
Hauteur maximale	236 cm
Débords de toit Av/ D/G/Ar	40, 20, 25, 25 cm
Pente de toit	15°
Porte	ET 150 x 184 cm
Fenêtres	EF 75 x 92

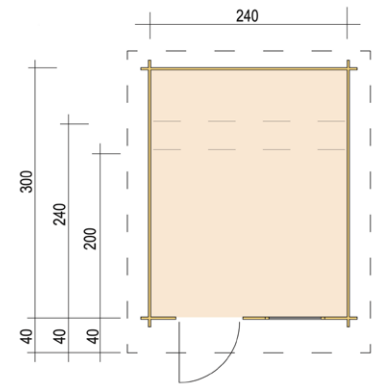

Objet ID 77



H28-2420F-DT-EF DISPONIBLE DANS D'AUTRES DIMENSIONS

Épaisseur du mur (madriers)	28 mm
Dimensions (l/l)	240 x 200 cm, 240 x 240 cm
Hauteur des parois latérales	218 cm
Hauteur maximale	212 cm
Débords de toit (tout autour)	25 cm
Pente de toit	2°
Porte	ET 150 x 184 cm
Fenêtres	EF 100 x 40 cm

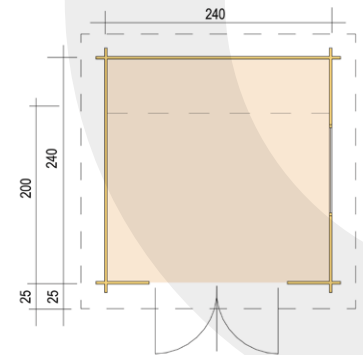

Objet ID 85



H28-3024-DT DISPONIBLE DANS D'AUTRES DIMENSIONS

Épaisseur du mur (madriers)	28 mm
Dimensions (l/l)	300 x 200 cm, 300 x 240 cm, 300 x 300 cm
Hauteur des parois latérales	201 cm
Hauteur maximale	245 cm
Débords de toit Av/ D/G/Ar	70, 20, 25, 25 cm
Pente de toit	15°
Porte	T 150 x 184 cm

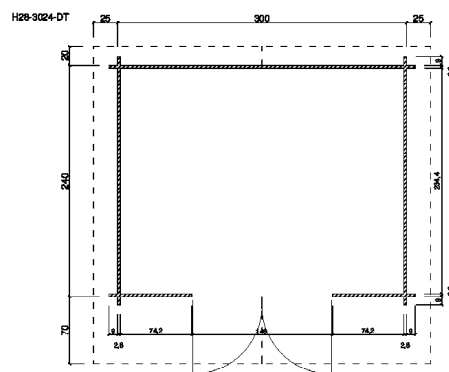

Objet ID 665



H28-3020-ET-EF DISPONIBLE DANS D'AUTRES DIMENSIONS

Épaisseur du mur (madriers)	28 mm
Dimensions (l/l)	300 x 200 cm, 300 x 240 cm, 300 x 300 cm
Hauteur des parois latérales	201 cm
Hauteur maximale	245 cm
Débords de toit Av/ D/G/Ar	40 (70), 20, 25, 25 cm
Pente de toit	15°
Porte	ET 84 x 184 cm
Fenêtres	ET 75 x 92 cm

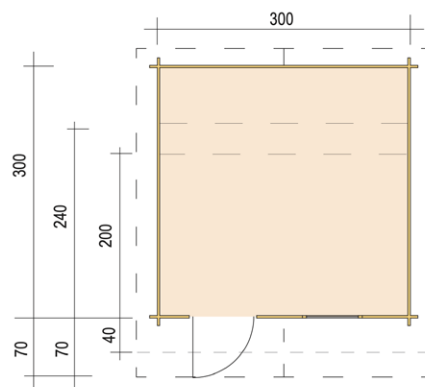

Objet ID 80



H28-3020F-DT-EF DISPONIBLE DANS D'AUTRES DIMENSIONS

Épaisseur du mur (madriers)	28 mm
Dimensions (l/l)	300 x 200 cm, 300 x 240 cm, 300 x 300 cm
Hauteur du mur (avant)	218 cm
Hauteur du mur (arrière)	212 cm
Débords de toit (tout autour)	25 cm
Pente de toit	2°
Porte	DT 150 x 184 cm
Fenêtres	EF 100 x 40 cm

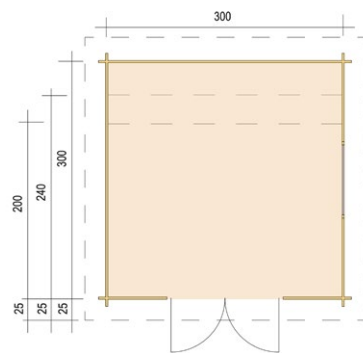

Objet ID 87



H28-3020P-DT DISPONIBLE DANS D'AUTRES DIMENSIONS

Épaisseur du mur (madriers)	28 mm
Dimensions (l/l)	240 x 200 cm, 240 x 240 cm, 300 x 300 cm
Hauteur du mur (avant)	234 cm
Hauteur du mur (arrière)	201 cm
Débords de toit (tout autour)	30 cm
Pente de toit	10°, 8°, 6°
Porte	DT 150 x 184 cm

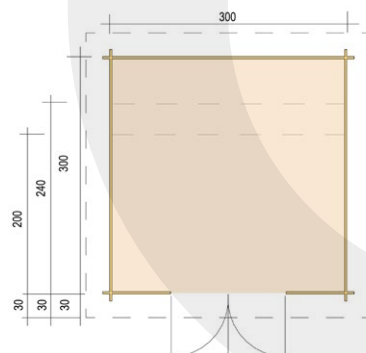

Le modèle présenté comprend des accessoires.



Objet ID 90



H28-3030-DT-2FT-EF

Épaisseur du mur (madriers)	28 mm
Dimensions (l/l)	300 x 300 cm
Hauteur des parois latérales	209 cm
Hauteur maximale	278 cm
Pente de toit	25°
Porte	DT 140 x 194, 2 x FT 50 x 194 cm

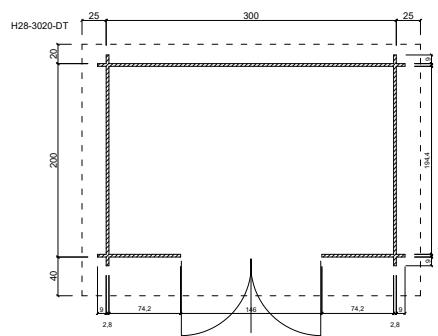

Objet ID 1527



H28-3046+300FS-DT-ET-EF

Épaisseur du mur (madriers)	28 mm
Dimensions (l/l)	300 + 300 x 460 cm
Hauteur des parois latérales	220 cm
Hauteur maximale	267,8 cm
Débords de toit Av/ D/G/Ar	25 cm
Pente de toit	18°
Porte	DT 150 x 194, ET 84 x 194 cm
Fenêtres	EF 75 x 92 cm

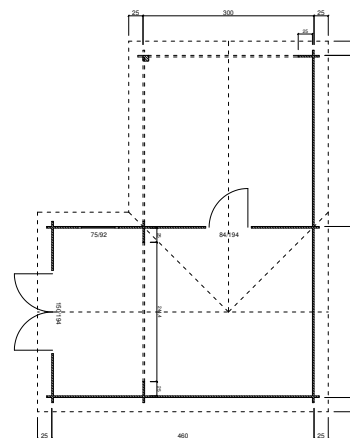

Objet ID 45



H28-3830-DT-EF DISPONIBLE DANS D'AUTRES DIMENSIONS

Wandstärke	28 mm
Wandaußenmaß (B/T)	380 x 300 cm, 380 x 380 cm
Seitenwandhöhe	201 cm
Firsthöhe	254 cm
Dachüberstand (V/H/L/R)	70, 20, 25, 25 cm
Dachneigung	15°
Türen	DT 150 x 184 cm
Fenster	EF 75 x 92 cm

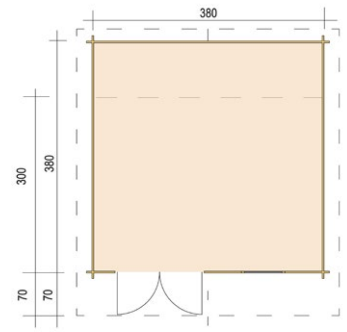

Objet ID 83



H28-3842-2ET-EF

Épaisseur du mur (madriers)	28 mm
Dimensions (l/L)	380 x 420 cm
Hauteur du mur (avant)	212 cm
Hauteur du mur (arrière)	268 cm
Débords de toit Av/ D/G/Ar	70, 20, 25, 25 cm
Pente de toit	15°
Porte	2 x ET 84 x 184 cm
Fenêtres	3 x EF 75 x 92 cm

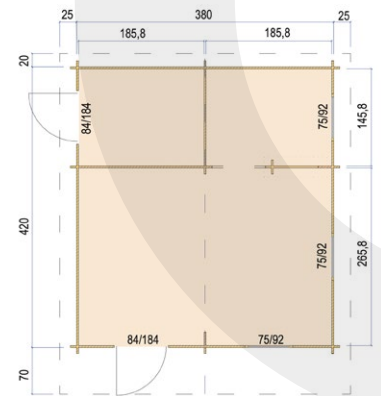

Objet ID 75



H28-4230-ET-EF

Épaisseur du mur (madriers)	28 mm
Dimensions (l/l)	420 x 300 cm
Hauteur des parois latérales	201 cm
Hauteur maximale	256 cm
Débords de toit Av/ D/G/Ar	70, 20, 25, 25 cm
Pente de toit	15°
Porte	2 x ET 84 x 184 cm
Fenêtres	2 x EF 75 x 92 cm

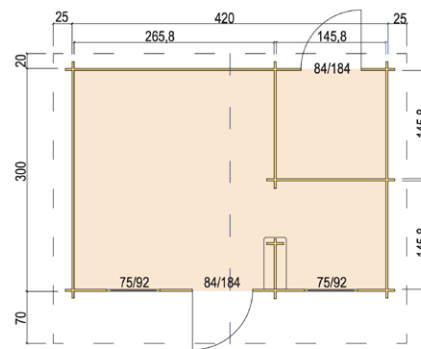

Objet ID 76



H45 3949+320FS-2DT-3EF

Épaisseur du mur (madriers)	45 mm
Dimensions (l/l)	390 + 320 x 490 cm
Hauteur des parois latérales	244,8 cm
Hauteur maximale	250,6 cm
Débords de toit (tout autour)	10,8 cm
Pente de toit	2°
Porte	2 x DT 176 x 200 cm
Fenêtres	3 x EF 70 x 197 cm

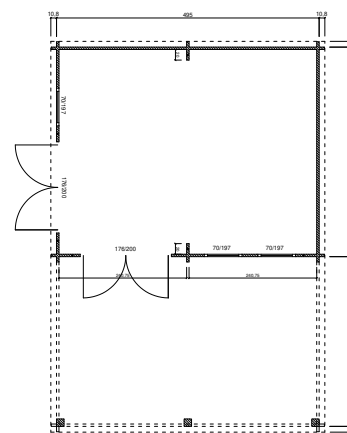

Objet ID 42



H45-3024F-DT-EF + SD

- Épaisseur du mur (madriers) 45 mm
- Dimensions (l/l) 240 x 300 cm
- Hauteur du mur (avant) 225 cm
- Hauteur du mur (arrière) 218 cm
- Débords de toit (tout autour) 25 cm
- Pente de toit 2°
- Porte DT 150 x 194 cm
- Fenêtres EF 100 x 40 cm

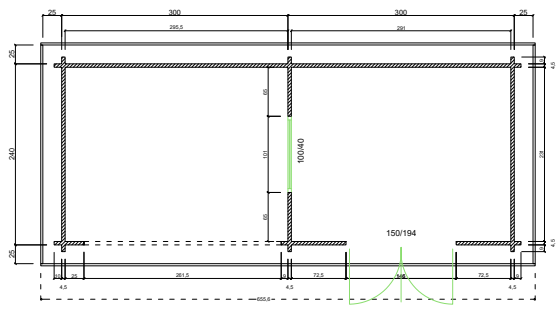

Objet ID 1390



H45-3030-DT

- Épaisseur du mur (madriers) 45 mm
- Dimensions (l/l) 300 x 300 cm
- Hauteur des parois latérales 207 cm
- Hauteur maximale 257 cm
- Débords de toit Av/ D/G/Ar 120, 20, 25, 25 cm
- Pente de toit 18°
- Porte DT 150 x 194 cm
- Le modèle présenté comprend des accessoires.

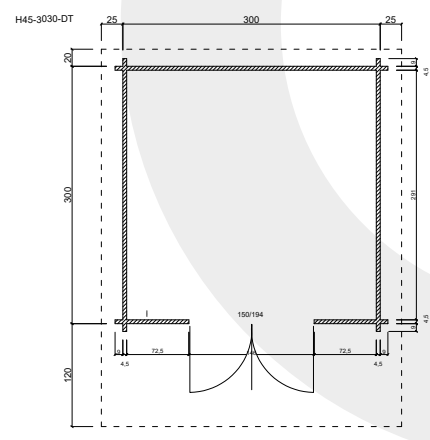

Objet ID 667



H45-3030-ET-EF

Épaisseur du mur (madriers)	45 mm
Dimensions (l/l)	300 x 300 cm
Hauteur des parois latérales	207 cm
Hauteur maximale	257 cm
Débords de toit Av/ D/G/Ar	120, 20, 25, 25 cm
Pente de toit	18°
Porte	ET 84 x 194 cm
Fenêtres	EF 75 x 92 cm

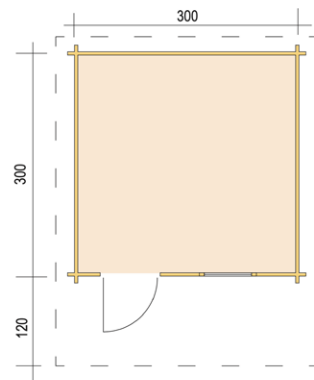

Objet ID 93



H45-3630-DT-EF DISPONIBLE DANS D'AUTRES DIMENSIONS

Épaisseur du mur (madriers)	45 mm
Dimensions (l/l)	360 x 300 cm, 360 x 360 cm
Hauteur des parois latérales	207 cm
Hauteur maximale	267 cm
Débords de toit Av/ D/G/Ar	120, 20, 25, 25 cm
Pente de toit	18°
Porte	DT 150 x 194 cm
Fenêtres	EF 75 x 92 cm

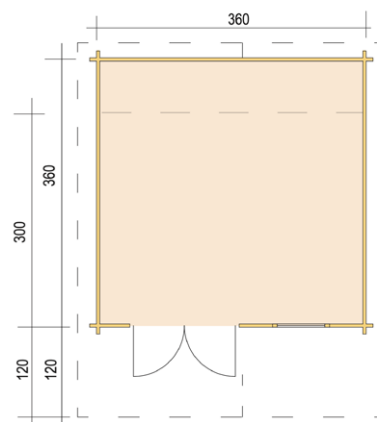

Objet ID 94



H45-3930-DT-EF DISPONIBLE DANS D'AUTRES DIMENSIONS

Épaisseur du mur (madriers)	45 mm
Dimensions (l/l)	390 x 300 cm, 390 x 390 cm
Hauteur des parois latérales	207 cm
Hauteur maximale	272 cm
Débords de toit Av/ D/G/Ar	120, 20, 25, 25 cm
Pente de toit	18°
Porte	DT 150 x 194 cm
Fenêtres	EF 75 x 92 cm

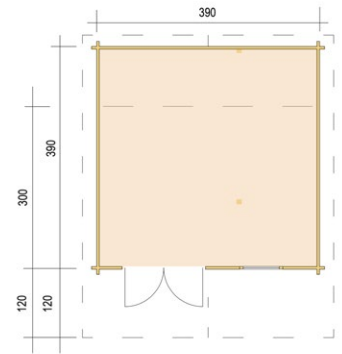

Objet ID 97



H45-3939-DT-EF

Épaisseur du mur (madriers)	45 mm
Dimensions (l/l)	390 x 390 cm
Hauteur des parois latérales	207 cm
Hauteur maximale	272 cm
Débords de toit Av/ D/G/Ar	120, 20, 25, 25 cm
Pente de toit	18°
Porte	DT 150 x 194 cm
Fenêtres	EF 75 x 92 cm

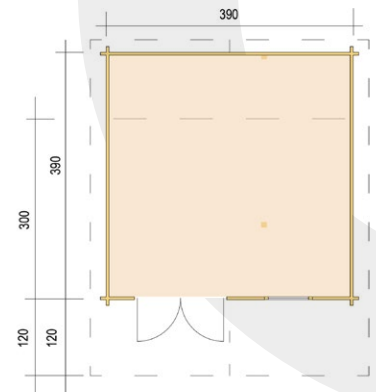

Objet ID 98





**NOUS
RÉALISONS VOS RÊVES**



H45-4024F-DT-EF

Épaisseur du mur (madriers)	45 mm
Dimensions (l/l)	400 x 240 cm
Hauteur du mur (avant)	225 cm
Hauteur du mur (arrière)	218 cm
Débords de toit (tout autour)	25 cm
Pente de toit	2°
Porte	DT 150 x 194 cm
Fenêtres	EF 100 x 40 cm

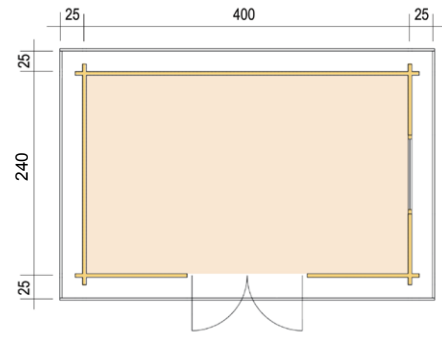

Objet ID 96



H45-4839-DT-DF DISPONIBLE DANS D'AUTRES DIMENSIONS

Épaisseur du mur (madriers)	45 mm
Dimensions (l/l)	485 x 390 cm, 485 x 485 cm
Hauteur des parois latérales	207 cm
Hauteur maximale	287 cm
Débords de toit Av/ D/G/Ar	120, 20, 25, 25 cm
Pente de toit	18°
Porte	DT 150 x 194 cm
Fenêtres	EF 110 x 92 cm

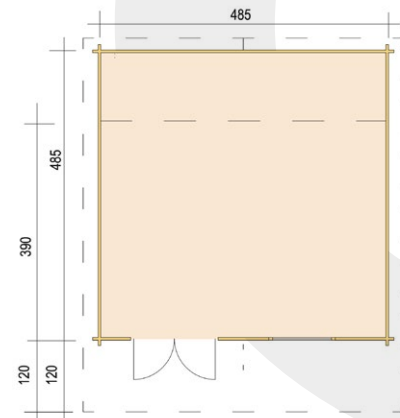

Objet ID 100





H45PLUS 3842-2ET-EF

Épaisseur du mur (madriers)	45 mm
Dimensions (l/l)	380 x 420 cm
Hauteur des parois latérales	248 cm
Hauteur maximale	328 cm
Débords de toit Av/ D/G/Ar	120, 20, 25, 25 cm
Pente de toit	23°
Porte	2 x ET 84 x 194 cm
Fenêtres	3 x EF 75 x 92 cm

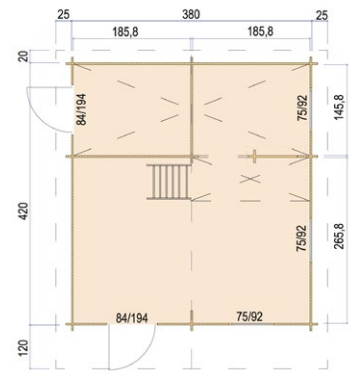

Objet ID 99



H45PLUS 4238-DT/ET-EF

Épaisseur du mur (madriers)	45 mm
Dimensions (l/l)	420 x 380 cm
Hauteur des parois latérales	248 cm
Hauteur maximale	328 cm
Débords de toit Av/ D/G/Ar	120, 20, 25, 25 cm
Pente de toit	23°
Porte	DT 150 x 194; ET 84 x 194 cm
Fenêtres	EF 75 x 92 cm

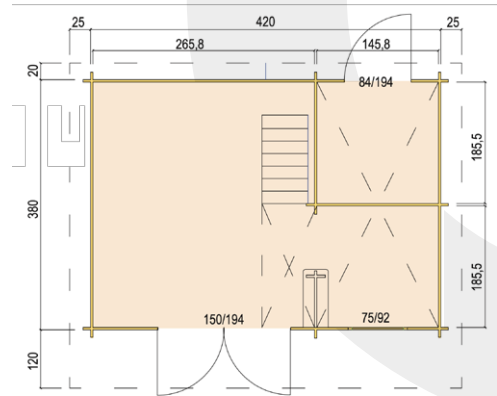

Objet ID 102



TS-H28-2424-DT

Épaisseur du mur (madriers)	28 mm
Dimensions (l/l)	240 x 240 cm
Hauteur des parois latérales	190 cm
Hauteur maximale	236 cm
Débords de toit Av/ D/G/Ar	40, 20, 20, 20 cm
Pente de toit	20°
Porte	DT 142 x 184 cm

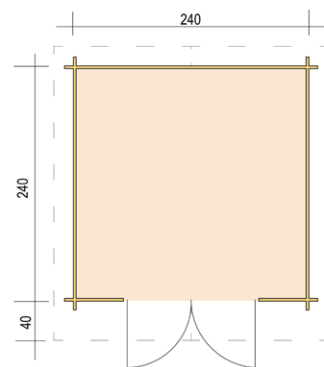

Objet ID 65



TS-H28-2828-5P-DT

Épaisseur du mur (madriers)	28 mm
Dimensions (l/l)	280 x 280 cm
Hauteur du mur (avant)	212 cm
Hauteur du mur (arrière)	291 cm
Débords de toit (tout autour)	25 cm
Pente de toit	25°
Porte	DT 142 x 184 cm
Fenêtres	2 x EF 75 x 92 cm

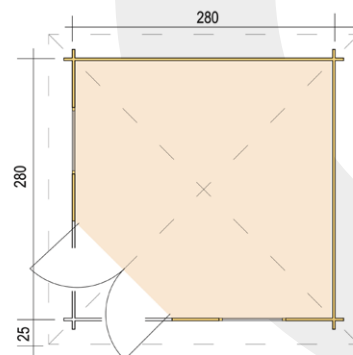

Objet ID 70



TS-H28-3024-DT DISPONIBLE DANS D'AUTRES DIMENSIONS

Épaisseur du mur (madriers)	28 mm
Dimensions (l/l)	300 x 240 cm, 300 x 300 cm
Hauteur des parois latérales	190 cm
Hauteur maximale	247 cm
Débords de toit Av/ D/G/Ar	40, 20, 20, 20 cm
Pente de toit	20°
Porte	DT 142 x 184 cm

Le modèle présenté comprend des accessoires supplémentaires

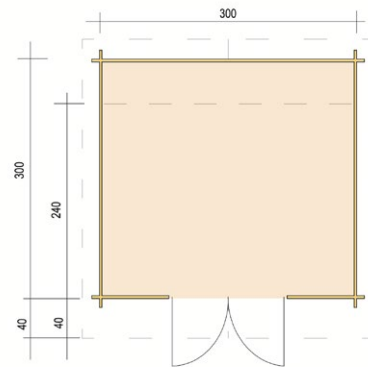

Objet ID 66



TS-H28-3024-ET-EF DISPONIBLE DANS D'AUTRES DIMENSIONS

Épaisseur du mur (madriers)	28 mm
Dimensions (l/l)	300 x 240 cm, 300 x 300 cm
Hauteur des parois latérales	190 cm
Hauteur maximale	247 cm
Débords de toit Av/ D/G/Ar	40, 20, 20, 20 cm
Pente de toit	20°
Porte	ET 84 x 184 cm
Fenêtres	EF 75 x 92 cm

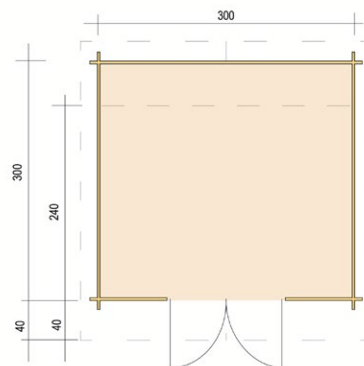

Objet ID 659

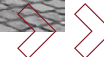

TS-H28-3024F-DT

Épaisseur du mur (madriers)	28 mm
Dimensions (l/l)	300 x 240 cm
Hauteur des parois latérales	207 cm
Hauteur maximale	201 cm
Débords de toit (tout autour)	25 cm
Pente de toit	1°
Porte	DT 142 x 184 cm
Fenêtres	EF 100 x 40 cm

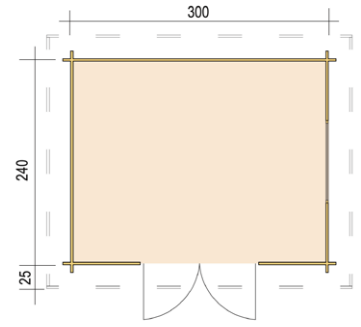

Objet ID 68



TS-H28AN-3924F-DT

Épaisseur du mur (madriers)	28 mm
Dimensions (l/l)	390 x 240 cm
Hauteur des parois latérales	207cm
Hauteur maximale	201 cm
Débords de toit (tout autour)	25 cm
Pente de toit	1°
Porte	DT 142 x 184; ET 84 x 184 cm
Fenêtres	EF 100 x 40 cm

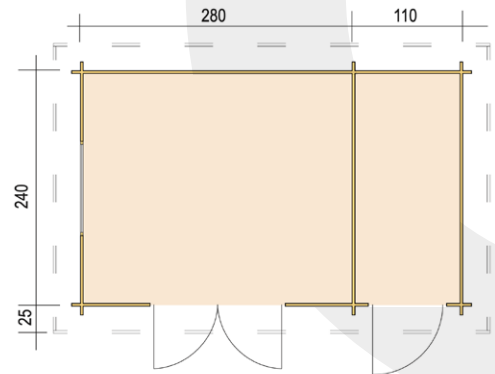

Objet ID 69



TS-H33-3630-DT-EF DISPONIBLE DANS D'AUTRES DIMENSIONS

Épaisseur du mur (madriers)	33 mm
Dimensions (l/l)	360 x 300 cm, 360 x 360 cm
Hauteur des parois latérales	194 cm
Hauteur maximale	257 cm
Débords de toit Av/ D/G/Ar	70, 20, 25, 25 cm
Pente de toit	20°
Porte	DT 142 x 184 cm
Fenêtres	EF 75 x 92 cm

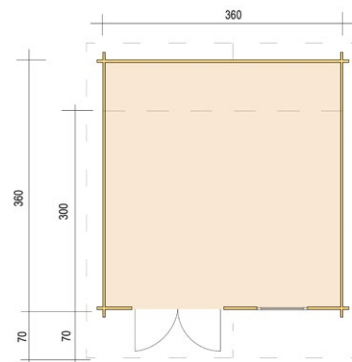

Objet ID 71



TS-H33-3939-DT-EF

Épaisseur du mur (madriers)	33 mm
Dimensions (l/l)	390 x 390 cm
Hauteur des parois latérales	194 cm
Hauteur maximale	263 cm
Débords de toit Av/ D/G/Ar	70, 20, 25, 25 cm
Pente de toit	20°
Porte	DT 142 x 184 cm
Fenêtres	EF 75 x 92 cm

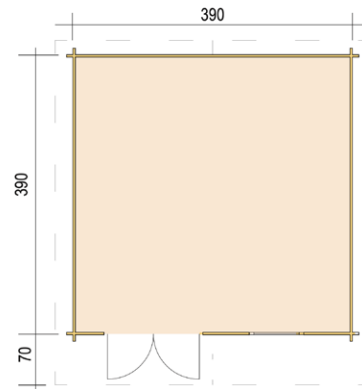

Objet ID 73





ABRIS À OUTILS



TS-H28-1921 DISPONIBLE DANS D'AUTRES DIMENSIONS

Épaisseur du mur (madriers)	28 mm
Dimensions (l/l)	190 x 210 cm, 190 x 240 cm, 240 x 240 cm
Hauteur des parois latérales	190 cm
Hauteur maximale	224 cm
Débords de toit Av/ D/G/Ar	30, 20, 20, 20 cm
Pente de toit	20°
Porte	DT 130 x 184 cm

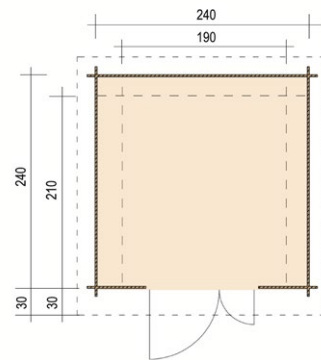

Objet ID 60



H28-2420-DT

Épaisseur du mur (madriers)	28 mm
Dimensions (l/l)	190 x 340 cm
Hauteur des parois latérales	190 cm
Hauteur maximale	224 cm
Débords de toit Av/ D/G/Ar	30, 20, 15, 15 cm
Pente de toit	20°
Porte	DT 130 x 184 cm

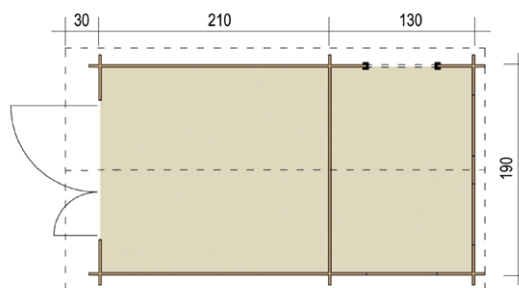

Objet ID 63



MHH-4030-F

Épaisseur du mur (madriers) 15 mm
 Dimensions (l/l) 400 x 300 cm
 Hauteur du mur (avant) 246 cm
 Pente de toit 1°
 Porte DT 150 x 194 cm
 Fenêtres 2 x EF 80 x 40 cm

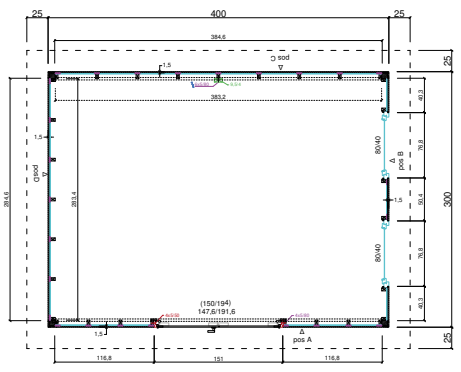

Objet ID 1001



TS-HL28-1221P DISPONIBLE DANS D'AUTRES DIMENSIONS

Épaisseur du mur (madriers) 28 mm
 Dimensions (l/l) 120 x 210 cm, 120 x 240 cm
 Hauteur du mur (avant) 162,5 cm
 Hauteur du mur (arrière) 173,5 cm
 Débords de toit Av/ D/G/Ar 15, 9, 9, 9 cm
 Pente de toit 5°

EXTENSION (ABRI À BOIS) À GAUCHE OU À DROITE

- HL28A-20**
Épaisseur du mur (madriers): 28 mm, Longueur: 200 cm
- HL28A-21**
Épaisseur du mur (madriers): 28 mm, Longueur: 210 cm
- HL28A-24**
Épaisseur du mur (madriers): 28 mm, Longueur: 240 cm
- HL28A-30**
Épaisseur du mur (madriers): 28 mm, Longueur: 300 cm

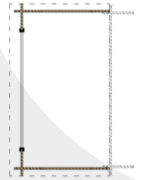
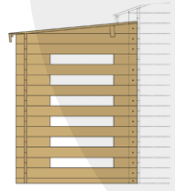

Cadre de fondation correspondant:

- FR28-1220 / Plancher* et cadre de fondation
- FR28-1221 / Plancher* et cadre de fondation
- FR28-1224 / Plancher* et cadre de fondation
- FR28-1230 / Plancher* et cadre de fondation

Sets de gouttières correspondants

- 200B-b marron pour FR28-1220/21
- 200B-b marron pour FR28-1224
- 201Bx-b marron pour FR28-1230

*- Plancher avec planches rainurées de 25 mm



Objet ID 108



TS-H28-2119-DT

Épaisseur du mur (madriers)	28 mm
Dimensions (l/l)	210 x 190 cm
Hauteur des parois latérales	190 cm
Hauteur maximale	231 cm
Débords de toit Av/ D/G/Ar	30, 20, 20, 20 cm
Pente de toit	20°
Porte	DT 142 x 184 cm

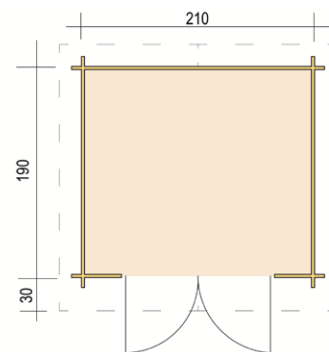

Objet ID 64



TS-H28-2119F DISPONIBLE DANS D'AUTRES DIMENSIONS

Épaisseur du mur (madriers)	28 mm
Dimensions (l/l)	210 x 190 cm, 240 x 190 cm, 240 x 240 cm
Hauteur du mur (avant)	207 cm
Hauteur du mur (arrière)	201 cm
Débords de toit (tout autour)	25 cm
Pente de toit	2°, 1°, 1°
Porte	DT 130 x 184 cm

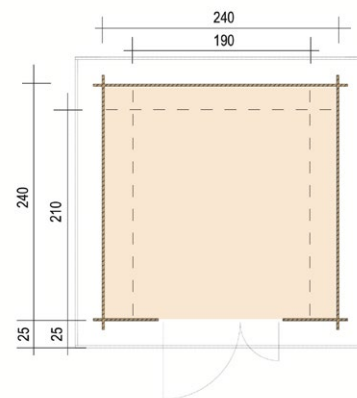

Objet ID 57





H28-2020-ET

Épaisseur du mur (madriers)	28 mm
Dimensions (l/l)	200 x 200 cm
Hauteur des parois latérales	201 cm
Hauteur maximale	230 cm
Débords de toit Av/ D/G/Ar	40, 20, 25, 25 cm
Pente de toit	15°
Porte	ET 84 x 184 cm EF 75 x 92 cm

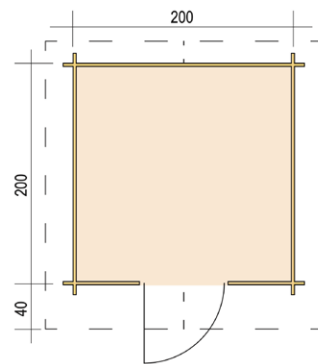

Objet ID 74



MHH-3025-CUBO

Épaisseur du mur (madriers)	15 mm
Dimensions (l/l)	300 x 250 cm
Hauteur du mur (avant)	234 cm
Pente de toit	1°
Porte	T 125 x 200 (Verre dépoli en option) cm
Fenêtres	EF 100 x 40 (Verre dépoli en option) cm

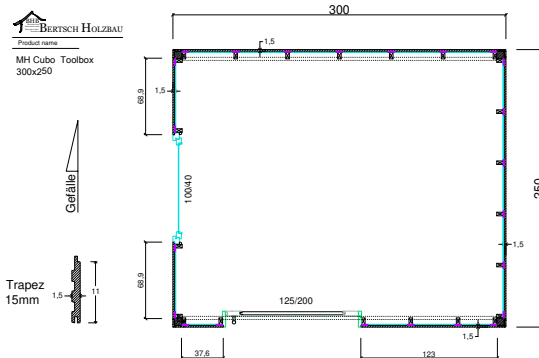

Objet ID 1000



HL28A-20 DISPONIBLE DANS D'AUTRES DIMENSIONS

Épaisseur du mur (madriers) 28 mm
 Dimensions (l/l) 120 x 200 cm, 120 x 240 cm, 120 x 300 cm
 La forme du toit Monopente

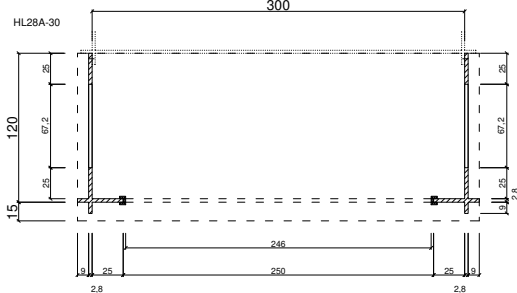

Objet ID 675

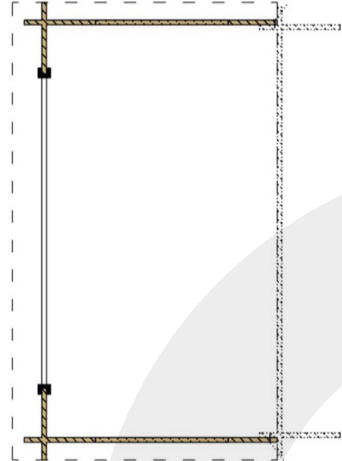
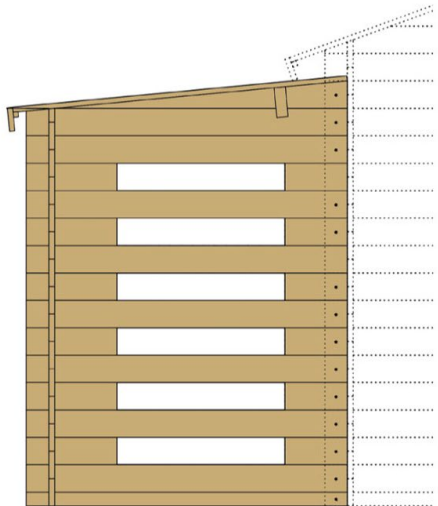

BARTABLE

Dimensions (l/l) 240 x 240 cm
 La forme du toit Monopente
 Pente de toit 15°

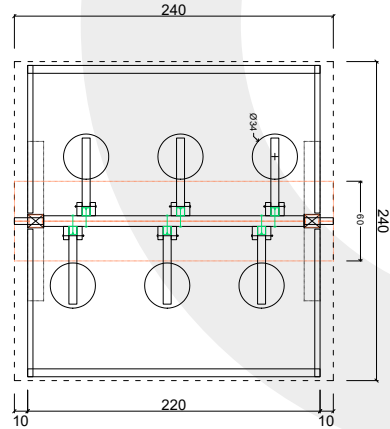

Objet ID 742



BIKE-BOX

Épaisseur du mur (madriers) 15 mm Softline

Dimensions (I/L) 215 x 150 cm

Dachform

215 x 150 cm

La forme du toit

BIKE-BOX
150x215

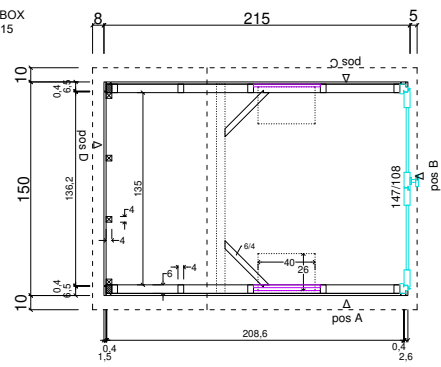

Objet ID 2000

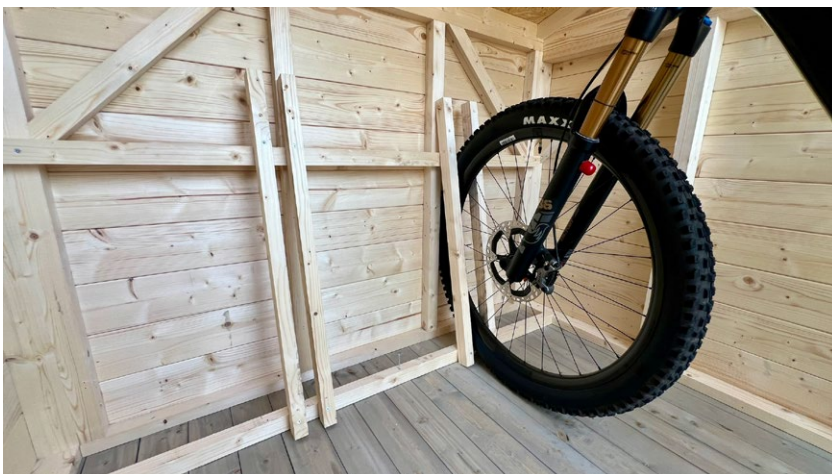



SAUNA DE JARDIN



H58-2227F+40VT-2ET-FF

Épaisseur du mur (madriers)	58 mm
Dimensions (l/l)	220 x 279 + 40 cm
Hauteur des parois latérales	225 cm
Débords de toit Av/ D/G/Ar	59, 20, 20, 20 cm
Pente de toit	1°
Porte	2 x ET 75 x 192 cm
Fenêtres	FF 100 x 50 cm

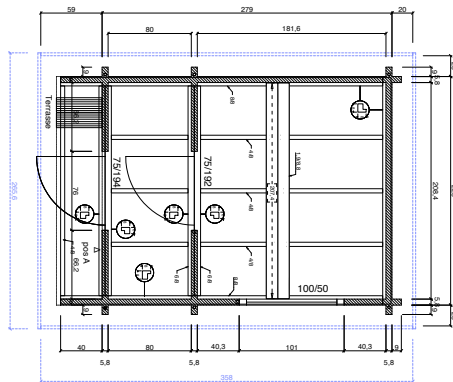

Objet ID 1539

**H58-2240-2ET-EF-FF**

Épaisseur du mur (madriers)	58 mm
Dimensions (l/l)	220 x 400 cm
Hauteur des parois latérales	218 cm
Hauteur maximale	252 cm
Débords de toit Av/ D/G/Ar	28, 20, 20, 20 cm
Pente de toit	15°
Porte	2 x ET 75 x 192 cm
Fenêtres	FF 100 x 50 cm

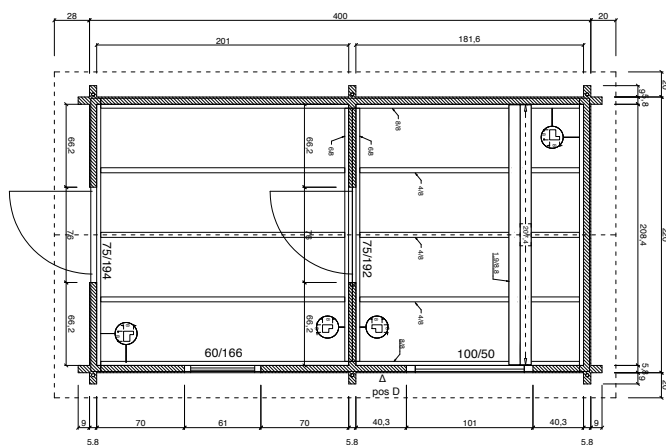

Objet ID 1542



H70-2240F-2ET-EF-FF

- Épaisseur du mur (madriers) 70 mm
- Dimensions (l/L) 220 x 400 cm
- Hauteur des parois latérales 225 cm
- Débords de toit Av/ D/G/Ar 28, 20, 20, 20 cm
- Pente de toit 1°
- Porte 2 x ET 75 x 192 cm
- Fenêtres FF 60 x 166, FF 100 x 50 cm

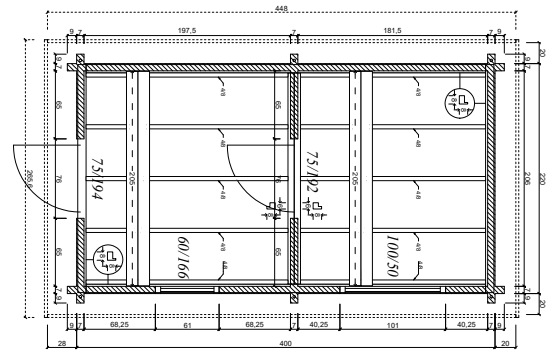

Objet ID 1549



H58-2227+40VT-2ET-FF

- Épaisseur du mur (madriers) 58 mm
- Dimensions (l/L) 220 x 279 + 40 cm
- Hauteur des parois latérales 218 cm
- Hauteur maximale 252 cm
- Débords de toit Av/ D/G/Ar 59, 20, 20, 20 cm
- Pente de toit 15°
- Porte 2 x ET 75 x 192 cm
- Fenêtres FF 100 x 50 cm

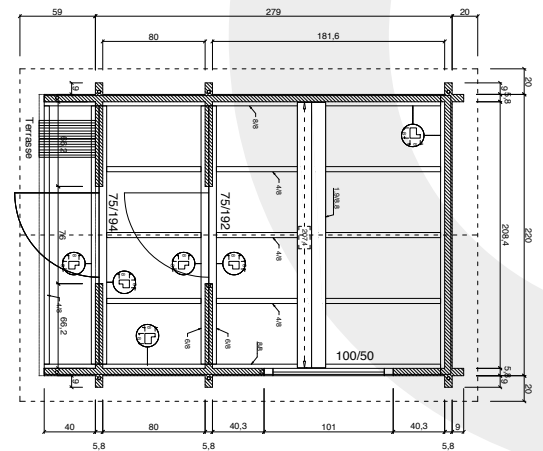

Objet ID 1538



H58-2231-2ET-FF

Épaisseur du mur (madriers)	58 mm
Dimensions (l/L)	220 x 310 cm
Hauteur des parois latérales	218 cm
Hauteur maximale	252 cm
Débords de toit Av/ D/G/Ar	28, 20, 20, 20 cm
Pente de toit	15°
Porte	2 x ET 75 x 192 cm
Fenêtres	FF 100 x 50 cm

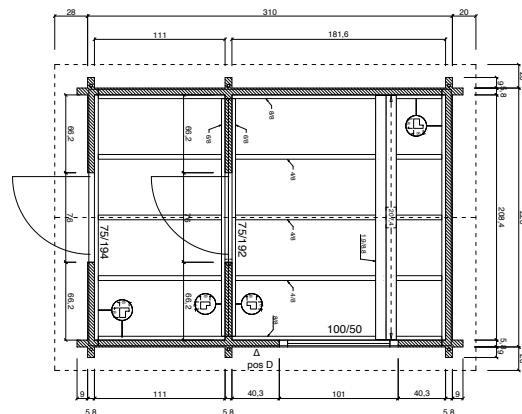

Objet ID 1540



H58-2231F-2ET-FF

Épaisseur du mur (madriers)	58 mm
Dimensions (l/L)	220 x 310 cm
Hauteur des parois latérales	225 cm
Débords de toit Av/ D/G/Ar	28, 20, 20, 20 cm
Pente de toit	1°
Porte	2 x ET 75 x 192 cm
Fenêtres	FF 100 x 50 cm

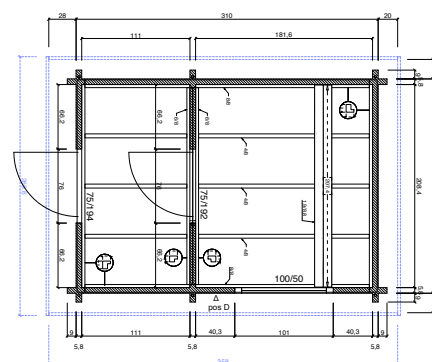

Objet ID 1541



H70-2227F+4OVT-2ET-FF

Épaisseur du mur (madriers)	70 mm
Dimensions (l/L)	220 x 279 + 40 cm
Hauteur des parois latérales	225 cm
Débords de toit Av/ D/G/Ar	59, 20, 20, 20 cm
Pente de toit	1°
Porte	2 x ET 75 x 192 cm
Fenêtres	FF 100 x 50 cm

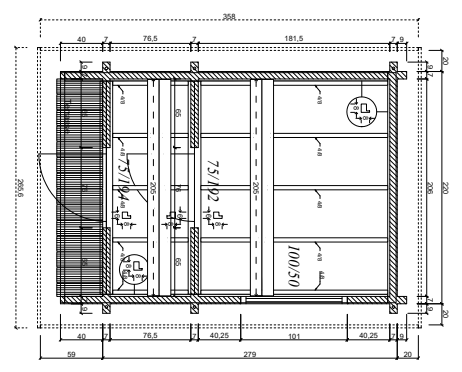

Objet ID 1545



H70-2231-2ET-FF

Épaisseur du mur (madriers)	70 mm
Dimensions (l/L)	220 x 310 cm
Hauteur des parois latérales	218 cm
Hauteur maximale	252 cm
Débords de toit Av/ D/G/Ar	28, 20, 20, 20 cm
Pente de toit	15°
Porte	2 x ET 75 x 192 cm
Fenêtres	FF 100 x 50 cm

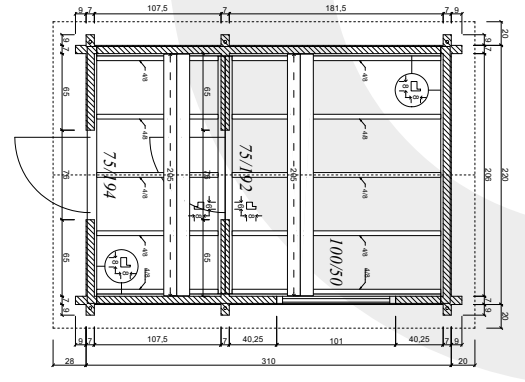

Objet ID 1546



H70-2240-2ET-EF-FF

Épaisseur du mur (madriers)	70 mm
Dimensions (I/L)	220 x 400 cm
Hauteur des parois latérales	218 cm
Hauteur maximale	252 cm
Débords de toit Av/ D/G/Ar	28, 20, 20, 20 cm
Pente de toit	15°
Porte	2 x ET 75 x 192 cm
Fenêtres	FF 60 x 166, FF 100 x 50 cm

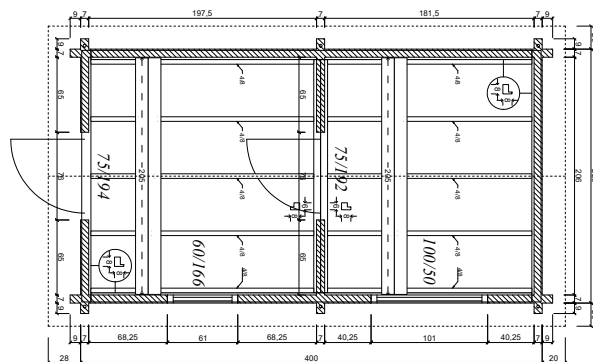

Objet ID 1548

**H58-2240F-2ET-EF-FF**

Épaisseur du mur (madriers)	58 mm
Dimensions (I/L)	220 x 400 cm
Hauteur des parois latérales	225 cm
Débords de toit Av/ D/G/Ar	28, 20, 20, 20 cm
Pente de toit	1°
Porte	2 x ET 75 x 192 cm
Fenêtres	FF 100 x 50 cm

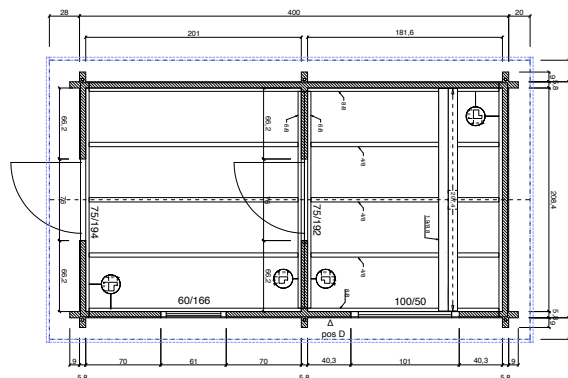

Objet ID 1543





CARPORT



CPF-6054

Dimensions (l/l)
 Hauteur du mur (avant)
 Hauteur du mur (arrière)
 Surface du toit
 Débords de toit (tout autour)
 Pente de toit

561 x 501 cm
 251 cm
 242 cm
 32,4 m²
 19,5 cm
 1°

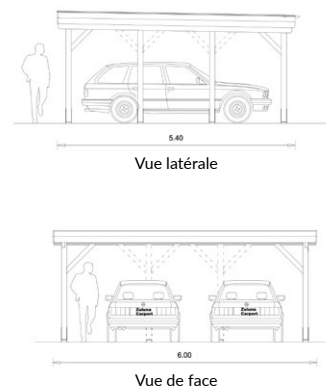
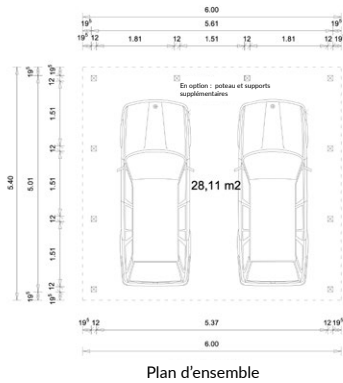

Objet ID 104



CPF-3854

Dimensions (l/l)
 Hauteur du mur (avant)
 Hauteur du mur (arrière)
 Surface du toit
 Débords de toit (tout autour)
 Pente de toit

338 x 501 cm
 245 cm
 236 cm
 20,4 m²
 19,5 cm
 1°

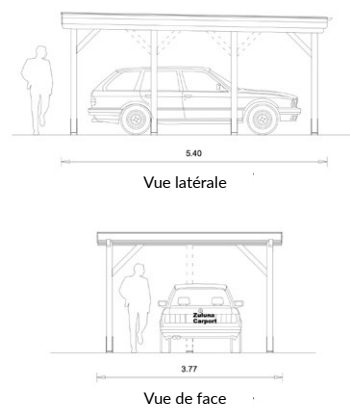
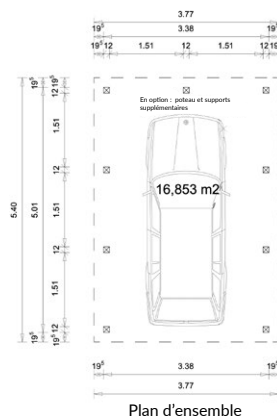

Objet ID 103





AUVENTS



FS-3030 DISPONIBLE DANS D'AUTRES DIMENSIONS

Dimensions (I/L) 260 x 260 cm,
Hauteur des parois latérales 214 cm
Hauteur maximale 284 cm

Surface du toit 10 m²
Débords de toit (tout autour) 20 cm
Pente de toit 25 °



Objekt ID 105

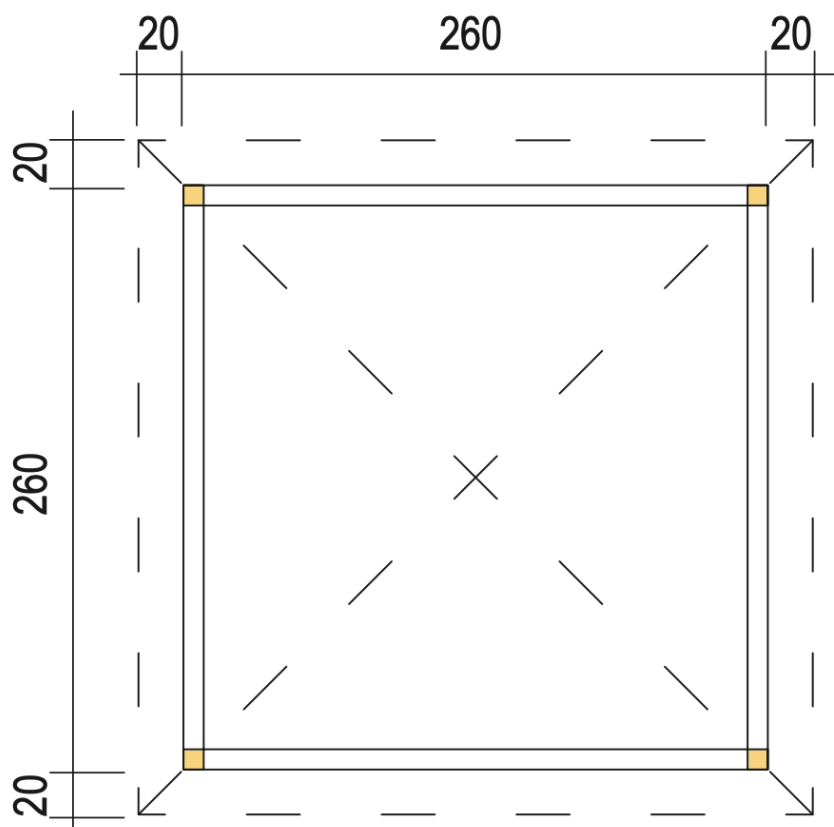



STAND DE VENTE



123 KIOSK P

Épaisseur du mur (madriers)	19 mm
Dimensions (l/l)	300 x 250 cm
Hauteur du mur (avant)	245 cm
Hauteur du mur (arrière)	202 cm
Débords de toit Av/ D/G/Ar	30, 15, 30, 30 cm
Pente de toit	10°
Porte	ET 79 x 181 cm

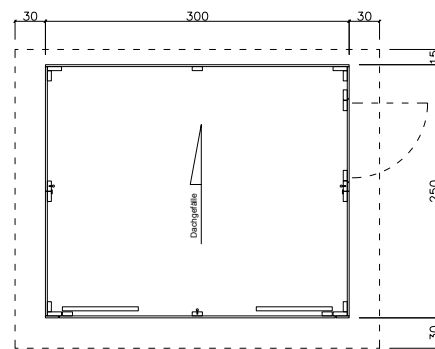

Objet ID 53



123 KIOSK S

Épaisseur du mur (madriers)	19 mm
Dimensions (l/l)	300 x 250 cm
Hauteur des parois latérales	206 cm
Hauteur maximale	265 cm
Débords de toit Av/ D/G/Ar	30, 20, 30, 30 cm
Pente de toit	18°
Porte	ET 79 x 181 cm

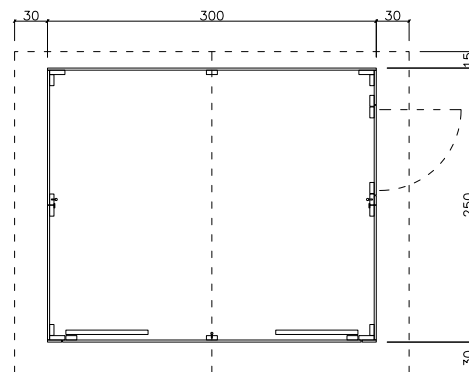

Objet ID 54



Variantes de toits latéraux pour les toits plats et mono-pentes



■ Auvent latéral seul, sans parois

Dimensions:	Numéro d'article:
◦ 200 x 200 cm	◦ SD-F-28-2020
◦ 240 x 200 cm	◦ SD-F-28-2420
◦ 300 x 200 cm	◦ SD-F-28-3020
◦ 200 x 240 cm	◦ SD-F-28/-45-2024
◦ 240 x 240 cm	◦ SD-F-28/-45-2424
◦ 300 x 240 cm	◦ SD-F-28/-45-3024
◦ 200 x 300 cm	◦ SD-F-28-2030
◦ 240 x 300 cm	◦ SD-F-28-2430
◦ 300 x 300 cm	◦ SD-F-28-3030



■ Mur arrière pour toiture latérale

Largeur:	Numéro d'article:
◦ 200 cm	◦ RW-F-28/-45-R200
◦ 240 cm	◦ RW-F-28/-45-R240
◦ 300 cm	◦ RW-F-28/-45-R300



■ Paroi latérale du toit latéral (à moitié fermée)

Longueur:	Numéro d'article:
◦ 200 cm	◦ SW-F-28-HG200
◦ 240 cm	◦ SW-F-28/-45-HG240
◦ 300 cm	◦ SW-F-28-HG300



■ Paroi latérale pour toiture latérale (fermée)

Largeur:	Numéro d'article:
◦ 200 cm	◦ SW-F-28-GG200
◦ 240 cm	◦ SW-F-28/-45-GG240
◦ 300 cm	◦ SW-F-28-GG300

Les toits latéraux ne peuvent être commandés qu'avec l'abri, car ils ont leur propre structure de toit. Les ancrages réglables montrés sur la photo sont disponibles moyennant des frais supplémentaires.

**Auvent latéral seul, sans parois****Dimensions:**

- 200 x 200 cm
- 240 x 200 cm
- 300 x 200 cm
- 200 x 240 cm
- 240 x 240 cm
- 300 x 240 cm
- 200 x 300 cm
- 240 x 300 cm
- 300 x 300 cm

Numéro d'article:

- SD-P-28-2020
- SD-P-28-2420
- SD-P-28-3020
- SD-P-28-2024
- SD-P-28-2424
- SD-P-28-3024
- SD-P-28-2030
- SD-P-28-2430
- SD-P-28-3030

**Mur arrière pour toiture latérale****Largeur:**

- 200 cm
- 240 cm
- 300 cm

Numéro d'article:

- RW-P-28-R200
- RW-P-28-R240
- RW-P-28-R300

**Paroi latérale du toit latéral (à moitié fermée)****Largeur:**

- 200 cm
- 240 cm
- 300 cm

Numéro d'article:

- SW-P-28-HG200
- SW-P-28-HG240
- SW-P-28-HG300

**Paroi latérale pour toiture latérale (fermée)****Largeur:**

- 200 cm
- 240 cm
- 300 cm

Numéro d'article:

- SW-P-28-GG200
- SW-P-28-GG240
- SW-P-28-GG300

Les toits latéraux ne peuvent être commandés qu'avec l'abri, car ils ont leur propre structure de toit. Les ancrages réglables montrés sur la photo sont disponibles moyennant des frais supplémentaires.

Toits latéraux

Gauche ou droite

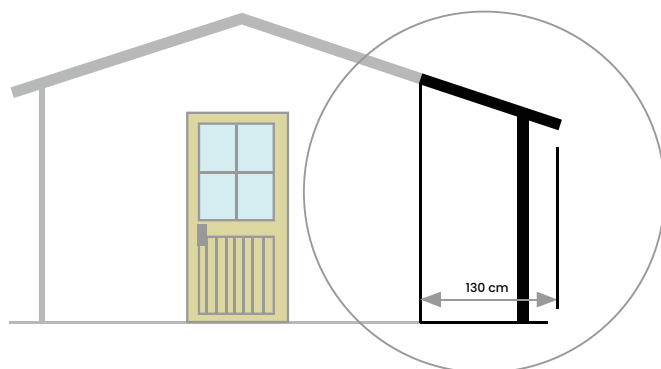

◦ **SD28-20**

Épaisseur du mur (madriers): 28 mm, Longueur: 200 cm

◦ **SD28-24**

Épaisseur du mur (madriers): 28 mm, Longueur: 240 cm

◦ **SD28-30**

Épaisseur du mur (madriers): 28 mm, Longueur: 300 cm

◦ **SD28-38**

Épaisseur du mur (madriers): 28 mm, Longueur: 380 cm

◦ **SD45-30**

Épaisseur du mur (madriers): 45 mm, Longueur: 300 cm

◦ **SD45-36**

Épaisseur du mur (madriers): 45 mm, Longueur: 360 cm

◦ **SD45-39**

Épaisseur du mur (madriers): 45 mm, Longueur: 390 cm

◦ **SD45-48**

Épaisseur du mur (madriers): 45 mm, Longueur: 485 cm

Livraison

Nous livrons nos produits par camion à l'adresse indiquée.

Veillez vous assurer que l'accès est disponible pour les voitures d'un poids total autorisé de **40 tonnes**, d'une **hauteur de 4 m**, d'une **longueur de 16,5 m** et d'une **largeur de 2,45 m**.



Vous n'avez rien trouvé pour vous dans notre programme Zuluna standard ? Alors nous vous recommandons notre configurateur BHB - où l'imagination ne connaît pas de limites !

Avec notre configurateur BHB, vous pouvez concevoir de nombreuses idées sur mesure dans différents types de construction, comme des abris de jardin, des pavillons ouverts, des carports ou des garages.

Une fois que vous avez conçu l'objet de votre choix, veuillez contacter votre revendeur BHB, qui se fera un plaisir de vous établir un devis.

Pour les éléments spéciaux qui ne peuvent pas être réalisés à l'aide du configurateur, veuillez vous adresser Pour les articles spéciaux qui ne peuvent pas être traités à l'aide du configurateur, veuillez vous adresser directement à votre revendeur spécialisé BHB.directement à votre revendeur spécialisé BHB.

Notre configurateur a été optimisé pour les ordinateurs de bureau et portables et n'est pas entièrement adapté aux smartphones et tablettes.

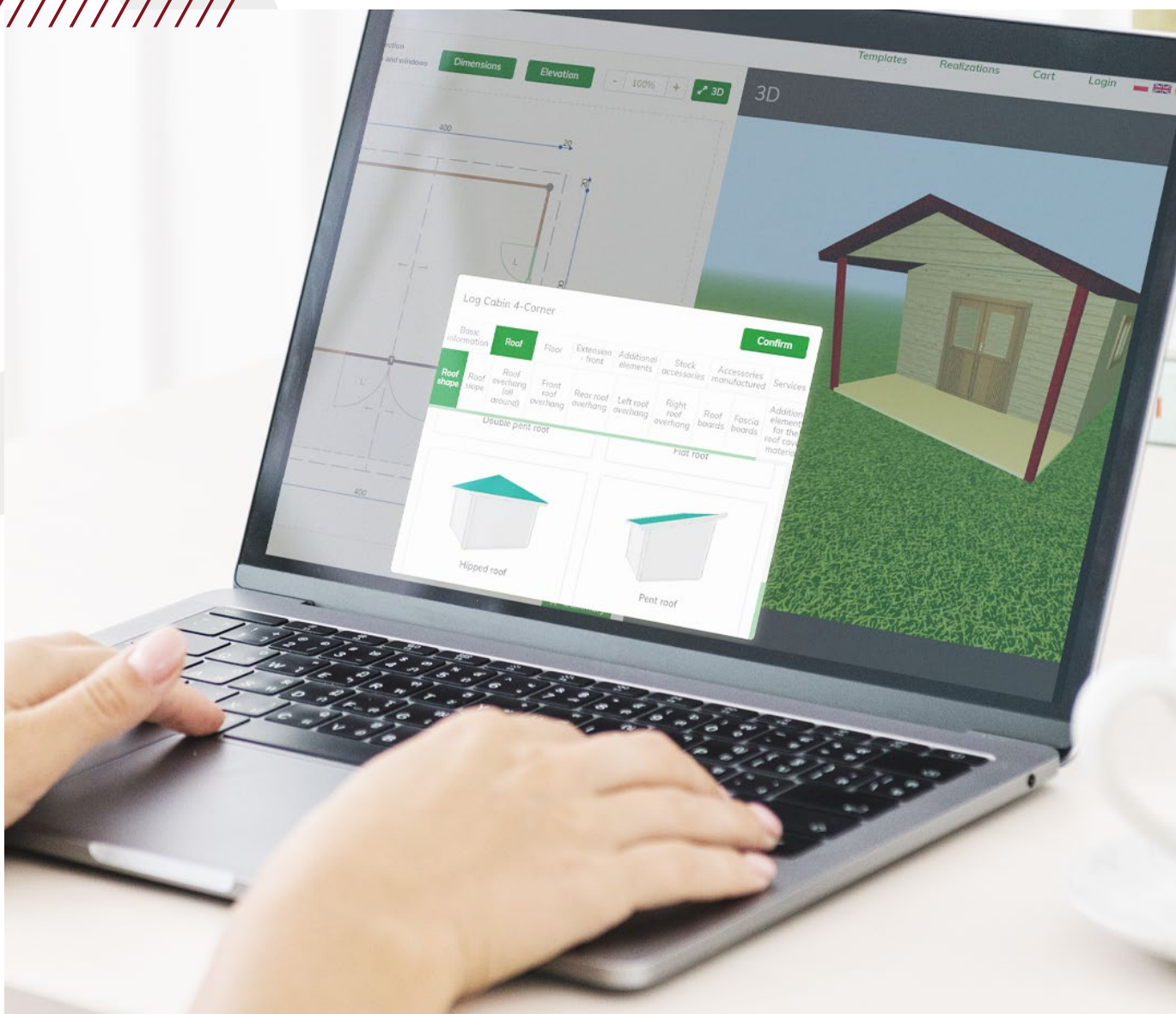
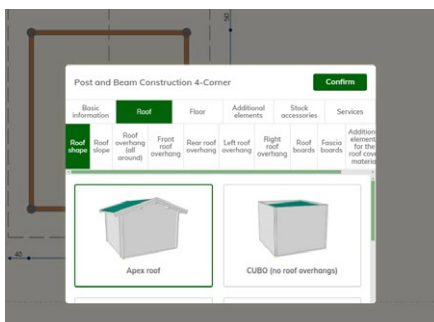
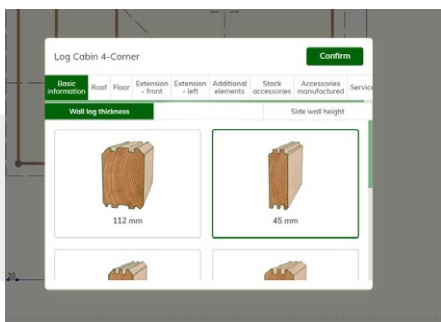

En version standard, uniquement possible pour les maisons en bois massif.



T28-ET-GG
Épaisseur du mur (madrriers): 28mm
Dimensions (I/L): 84x184cm

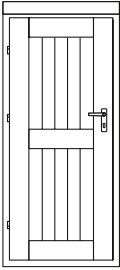

T28+-ET-GG
Épaisseur du mur (madrriers): 28mm
Dimensions (I/L): 84x194cm

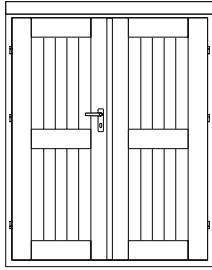

T28-DT-GG
Épaisseur du mur (madrriers): 28mm
Dimensions (I/L): 150x184cm

T28+-DT-GG
Épaisseur du mur (madrriers): 28mm
Dimensions (I/L): 150x194cm

T45-DT-GG
Épaisseur du mur (madrriers): 45mm
Dimensions (I/L): 150x194cm

TS28-DT-A
Épaisseur du mur (madrriers): 28mm
Dimensions (I/L): 130x184cm

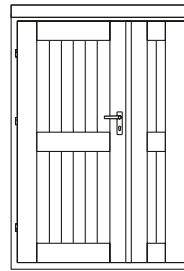

TS28+-D-A
Épaisseur du mur (madrriers): 28mm
Dimensions (I/L): 130x194cm

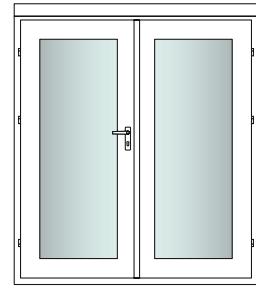

T45-DT-GV1
Épaisseur du mur (madrriers): 45mm
Dimensions (I/L): 176x194cm

(l'échange avec d'autres portes n'est pas possible)

T28-ET-GH
Épaisseur du mur (madrriers): 28mm
Dimensions (I/L): 84x184cm

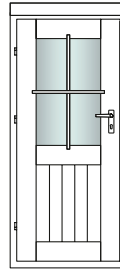

T28+-ET-GH
Épaisseur du mur (madrriers): 28mm
Dimensions (I/L): 84x194cm

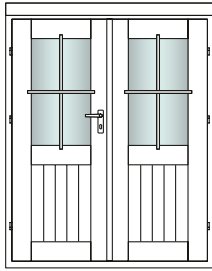

TS28-DT-GH
Épaisseur du mur (madrriers): 28mm
Dimensions (I/L): 142x184cm

TS28+-DT-GH
Épaisseur du mur (madrriers): 28 mm
Dimensions (I/L): 142x194cm

T28-DT-GH
Épaisseur du mur (madrriers): 28mm
Dimensions (I/L): 150x184cm

T28+-DT-GH
Épaisseur du mur (madrriers): 28mm
Dimensions (I/L): 150x194cm

T45-DT-GH
Épaisseur du mur (madrriers): 45mm
Dimensions (I/L): 150x194cm

T28-ET-GA3
Épaisseur du mur (madrriers): 28mm
Dimensions (I/L): 84x184cm

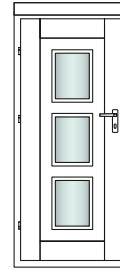

T28+-ET-GA3
Épaisseur du mur (madrriers): 28mm
Dimensions (I/L): 84x194cm

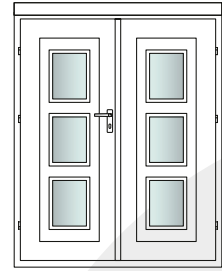

T28-DT-GA3
Épaisseur du mur (madrriers): 28mm
Dimensions (I/L): 150x184cm

T2s+-DT-GA3
Épaisseur du mur (madrriers): 28mm
Dimensions (I/L): 150x194cm

T45-DT-GA3
Épaisseur du mur (madrriers): 45mm
Dimensions (I/L): 150x194cm

T28-ET-GV3
Épaisseur du mur (madrriers): 28mm
Dimensions (I/L): 84x184cm

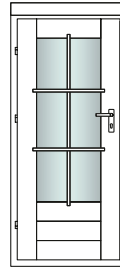

T28+-ET-GV3
Épaisseur du mur (madrriers): 28mm
Dimensions (I/L): 84x194cm

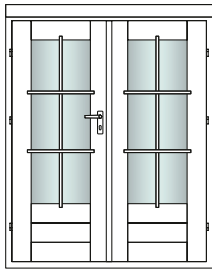

TS28-DT-GV3
Épaisseur du mur (madrriers): 28mm
Dimensions (I/L): 150x184cm

TS28+-DT-GV3
Épaisseur du mur (madrriers): 28 mm
Dimensions (I/L): 150x194cm

T45-DT-GV3
Épaisseur du mur (madrriers): 45mm
Dimensions (I/L): 150x194cm

T28-ET-GV1-QS
Épaisseur du mur (madrriers): 28mm
Dimensions (I/L): 84x184cm

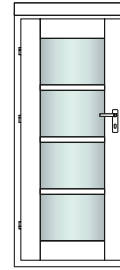

T28+-ET-GV1-QS
Épaisseur du mur (madrriers): 28mm
Dimensions (I/L): 84x194cm

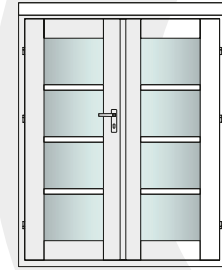

T28-DT-GV1-QS
Épaisseur du mur (madrriers): 28mm
Dimensions (I/L): 150x184cm

T2s+-DT-GV1-QS
Épaisseur du mur (madrriers): 28mm
Dimensions (I/L): 150x194cm

T45-DT-GV1-QS
Épaisseur du mur (madrriers): 45mm
Dimensions (I/L): 150x194cm



En version standard, uniquement possible pour les maisons en bois massif.

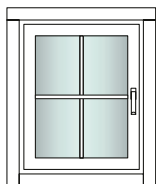

F28-EF
Épaisseur du mur (madrers): 28mm
Dimensions (I/L): 75x92cm

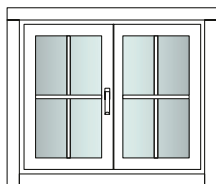

F28-DF
Épaisseur du mur (madrers): 28mm
Dimensions (I/L): 110x92cm

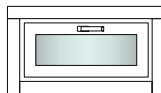

F28-K80
Épaisseur du mur (madrers): 28mm
Dimensions (I/L): 80x40cm

F28-K100
Épaisseur du mur (madrers): 28mm
Dimensions (I/L): 100x40cm

F28-K125
Épaisseur du mur (madrers): 28mm
Dimensions (I/L): 125x40cm

F45-K80
Épaisseur du mur (madrers): 45mm
Dimensions (I/L): 80x40cm

F45-K100
Épaisseur du mur (madrers): 45mm
Dimensions (I/L): 100x40cm

F45-K125
Épaisseur du mur (madrers): 45mm
Dimensions (I/L): 125x40cm

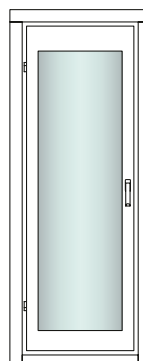

F4S-EBF
Épaisseur du mur (madrers): 45mm
Dimensions (I/L): 70x191,5cm

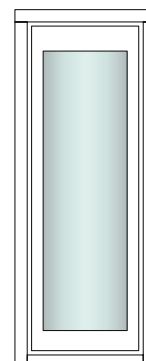

F4S-EBF-FEST
Épaisseur du mur (madrers): 45mm
Dimensions (I/L): 70x191,5cm

Uniquement disponible pour les maisons modulaires ZULUNA

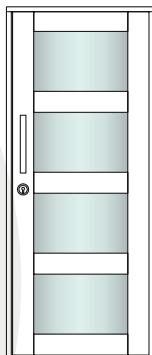

MH-ST-S
Épaisseur du mur (madrers): 15 mm
Dimensions (I/L): 84x200cm

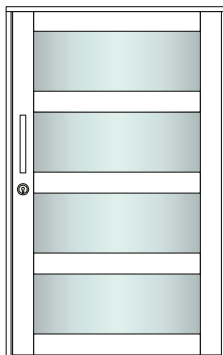

NH-ST-B
Épaisseur du mur (madrers): 15 mm
Dimensions (I/L): 125x200cm

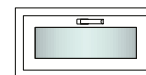

NH-K80
Épaisseur du mur (madrers): 15mm
Dimensions (I/L): 80x40cm

NH-K100
Épaisseur du mur (madrers): 15mm
Dimensions (I/L): 100x40cm

NH-K125
Épaisseur du mur (madrers): 15mm
Dimensions (I/L): 125x40cm

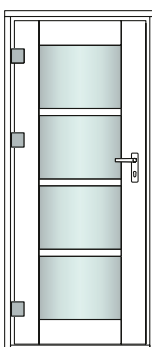

NH-ET-GV1-QS
Épaisseur du mur (madrers): 15mm
Dimensions (I/L): 84x194cm

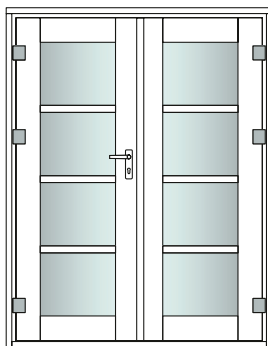

NH-DT-GV1-QS
Épaisseur du mur (madrers): 15mm
Dimensions (I/L): 150x194cm

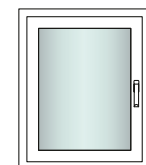

MH-EF
Épaisseur du mur (madrers): 15 mm
Dimensions (I/L): 75x92cm

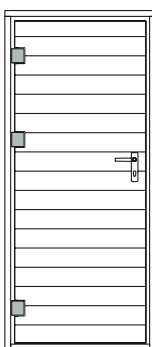

MH-ET-GG-WB
Épaisseur du mur (madrers): 15mm
Dimensions (I/L): 84x194cm

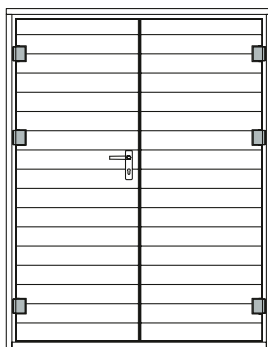

MH-DT-GG-WB
Épaisseur du mur (madrers): 15mm
Dimensions (I/L): 150x194cm

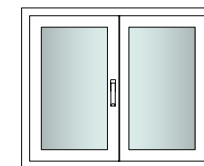

MH-DF
Épaisseur du mur (madrers): 15mm
Dimensions (I/L): 110x92cm



Bardeaux bitumineux

Commandez votre paquet de bardeaux en même temps et protégez ainsi votre toit et votre maison contre les intempéries venant d'en haut. Choisissez parmi des bardeaux rectangulaires de couleur rouge, verte, noire, bleue et brune ou des bardeaux en queue de castor de couleur rouge ou noire.

Bardeaux rectangulaires



Biberschwanzschindeln



EPDM

Pour tous nos modèles de toits plats, vous recevrez un kit EPDM en tant qu'accessoire optionnel. Le kit EPDM contient la membrane finie, la colle appropriée (pour toute la surface) et une buse de sortie. Outre la feuille EPDM, vous aurez également besoin d'un kit de drainage F1 (jusqu'à une hauteur de mur de 200 cm) ou F2 (hauteur de mur supérieure à 200 cm). Chacun de nos kits de drainage contient tout le matériel de fixation nécessaire.



(uniquement en combinaison avec les éléments suivants)
Bandes profilées en U de couverture en bois) pour film EPDM :

- RAL 7024 gris graphi 1 2
- RAL 9005 Noir profond
- RAL 8017 Chocolat brun
- RAL 9006 Aluminium blanc

Structure du sol

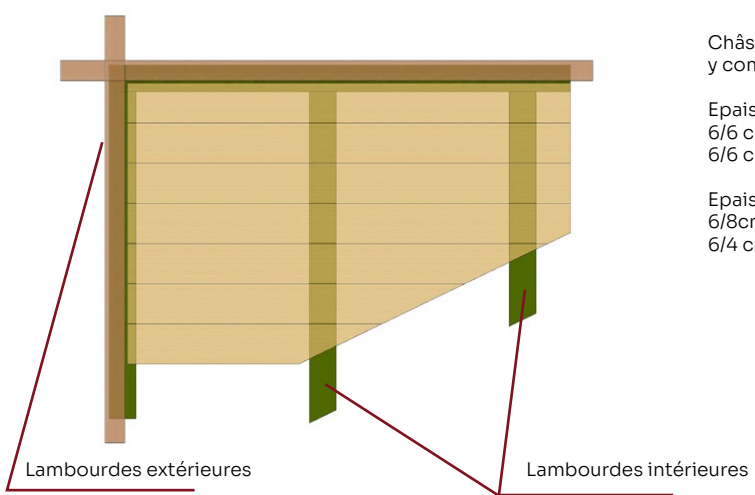

Châssis de fondation y compris les planches de 19 mm

Epaisseur de la paroi 28 mm
 6/6 cm Lambourdes extérieures
 6/6 cm Lambourdes intérieures

Epaisseur de la paroi 45 mm
 6/8cm Lambourdes extérieures
 6/4 cm Lambourdes intérieures

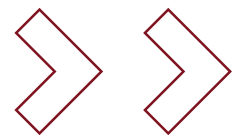

FONDATION DE SURFACE TYPE 1

1. Marquez la zone et creuser la terre jusqu'à une profondeur d'environ 15 à 20 cm.
Qu'il soit environ 25 cm plus grand que les dimensions de l'abri de jardin. Tenez compte des dimensions des terrasses ou des annexes.

2. Versez du gravier d'une granulométrie de 0 à 50, hauteur d'environ 10 à 12 cm. Compactez bien le gravier pour éviter les changements ultérieurs du sol.

3. Verser du sable sur une hauteur d'environ 3 à 4 cm. tasser les sable horizontalement sur toute la surface
La forme du toit

4. Posez les dalles d'une hauteur d'environ 4 à 5 cm.
Attention; bien niveler l verifi er le niveau e sol

5. Placez du bois KDI de 6/10 ou 8/14 cm.
Assurez-vous que le bois est à la même hauteur.
Attention : Tuyau vide pour réalise une installation électrique

EN GÉNÉRAL, TOUS LES SUBSTRATS DOIVENT ÊTRE DES SUBSTRATS NON GEL

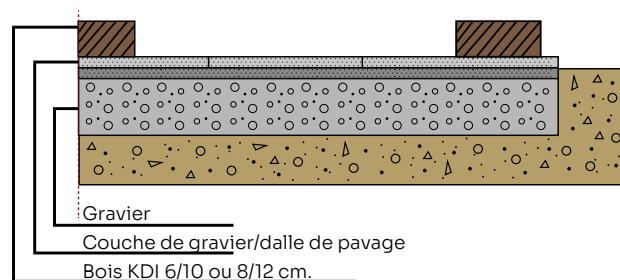

Fondation de surface TYPE 2

1. Marquez la zone et creuser la terre jusqu'à une profondeur d'environ 5 à 20 cm.
Qu'il soit environ 25 cm plus grand que les dimensions de l'abri de jardin. Tenez compte des dimensions des terrasses ou des annexes.

2. Versez du gravier d'une granulométrie de 0 à 50, hauteur d'environ 10 à 12 cm. Compactez bien le gravier pour éviter les changements ultérieurs du sol.

3. Verser du sable sur une hauteur d'environ 3 à 4 cm.
Tasser les sable horizontalement sur toute la surface

4 Poser des pavés d'une hauteur d'environ 6 à 8 cm. Nivelier la surface

5 Placez le bois KDI 6/10 ou 8/14 cm . Veillez à ce que le bois soit de niveau.

Attention : Tuyau vide pour réalise une installation électrique

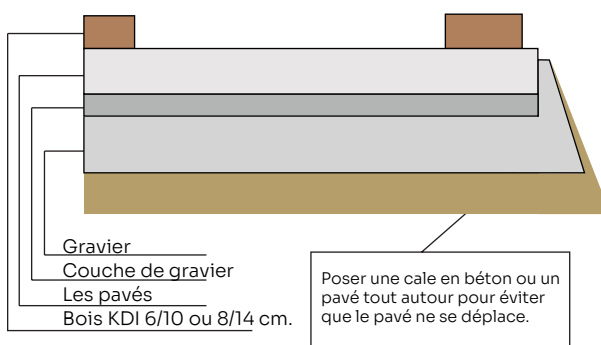

Fondations ponctuelles

1. Délimiter la zone et creuser la terre sur une profondeur d'environ 15 cm.
Délimiter un périmètre d'environ 25 cm plus grand que les dimensions de l'abri de jardin. Tenir compte des dimensions de la terrasse ou des annexes.

2. Mettre en place du ballast de granulométrie 0-50, d'une hauteur d'environ 6 cm. Bien compacter le ballast afin d'éviter toute modification ultérieure du sol.

3. Placer le sable à une hauteur d'environ 3-4 cm.
Tasser les sable horizontalement sur toute la surface

4. Poser des dalles d'environ 4-5 cm de haut.
Insérez horizontalement.

5 Placez le bois KDI à 8/14 ou 10/14 cm. Veillez à ce que le bois soit de niveau.

Attention : Tuyau vide pour réalise une installation électrique

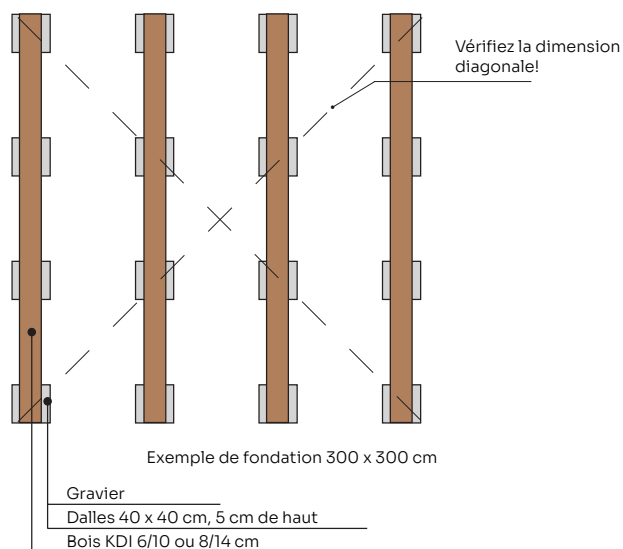

Adresse du dis
du revendeur
tributeur



**Découvrez la diversité
et l'individualité de nos produits en ligne :**

 www.bertsch-holzbau.eu/zuluna

 [zuluna_official](https://www.instagram.com/zuluna_official)

 [zulunabhb](https://www.facebook.com/zulunabhb)

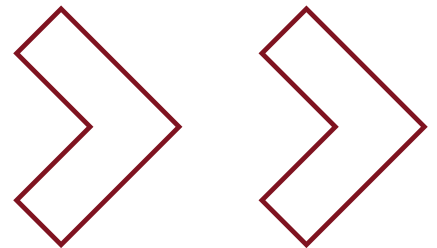

Vous obtiendrez de plus amples informations sur nos produits auprès de votre revendeur agréé !
Les articles, images et dessins de cette brochure sont protégés par le droit d'auteur. La reproduction, même partielle, est strictement interdite et nécessite notre autorisation écrite expresse. Les écarts de couleur par rapport aux couleurs d'origine sont dus à la technologie d'impression. Nous nous réservons le droit d'apporter des modifications techniques, des erreurs et des modifications intermédiaires au modèle ; Les modifications du modèle sont exclues. Les illustrations peuvent montrer des accessoires spéciaux qui ne sont pas inclus dans la livraison.

Tous les modèles présentés sont des modèles standard et ne peuvent être modifiés. Les dessins ne correspondent à aucune échelle. Tous les modèles sont livrés non finis (non peints, sans couverture de toit).